

# *Spis treści*

<i>Wprowadzenie</i>	
<i>Informacje ogólne</i>	
<i>Zamykanie i otwieranie</i>	1
<i>Fotele i pasy bezpieczeństwa</i>	2
<i>Wskaźniki i urządzenia sterujące</i>	3
<i>Uruchamianie i jazda</i>	4
<i>Komfort jazdy</i>	5
<i>Awarie</i>	6
<i>Konserwacja pojazdu</i>	7
<i>Obsługa serwisowa</i>	8
<i>Dane techniczne</i>	9

## Wskaźniki i urządzenia sterujące

E00100107262

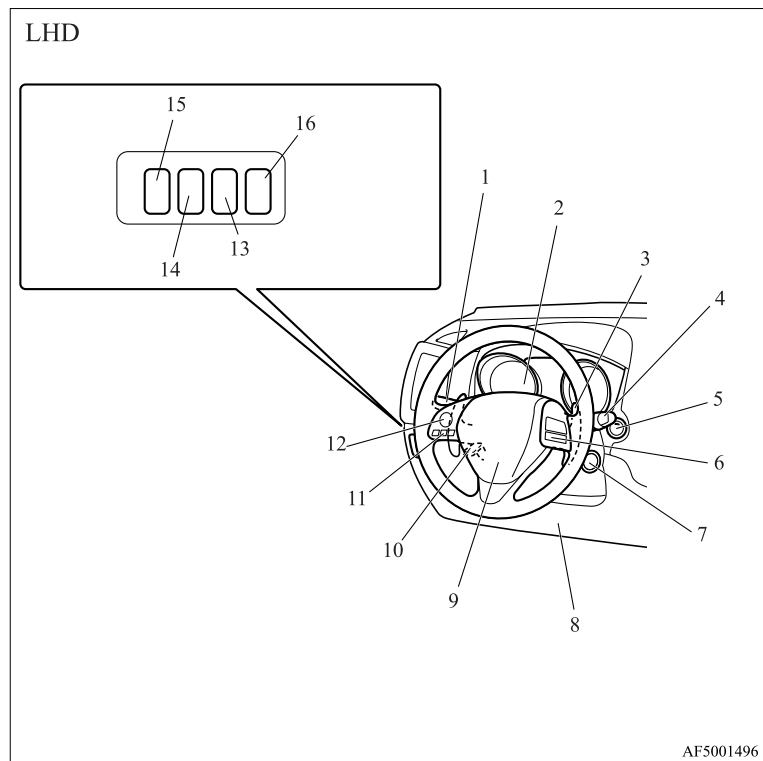

1. Zespolony przełącznik reflektorów i świateł mijania str. 3-46  
Dźwignia kierunkowskazów str. 3-51  
Przełącznik przednich świateł przeciwmgielnych\* str. 3-52  
Przełącznik tylnego światła przeciwmgielnego str. 3-53  
Przełącznik spryskiwaczy reflektorów\* str. 3-58
2. Instrumenty str. 3-02
3. Przełączniki zmiany biegów\* str. 4-31
4. Przełącznik wycieraczek i spryskiwacza przedniej szyby str. 3-53  
Przełącznik wycieraczki i spryskiwacza szyby tylnej str. 3-57
5. Przycisk uruchamiania silnika\* str. 1-12
6. Włacznik tempomatu\* str. 4-49
7. Wylacznik zaplonu\* str. 4-11
8. Dodatkowy system bezpieczeństwa - poduszka powietrzna chroniąca kolana kierowcy\* str. 2-29
9. Dodatkowy system bezpieczeństwa – poduszka powietrzna kierowcy str. 2-25, 2-29  
Przełącznik sygnału dźwiękowego str. 3-59
10. Dźwignia regulacji nachylenia i wysunięcia kierownicy str. 4-08
11. Interfejs Bluetooth® 2.0\* str. 5-43
12. Przełączniki sterowania systemem audio umieszczone w kierownicy\* str. 5-22
13. Przełącznik czujnika radarowego\* str. 4-56
14. Wylacznik układu ASC\* str. 4-47
15. Regulator ustawienia świateł przednich\* str. 3-50
16. Przełącznik Auto Stop & Go (AS&G) OFF\* str. 4-21



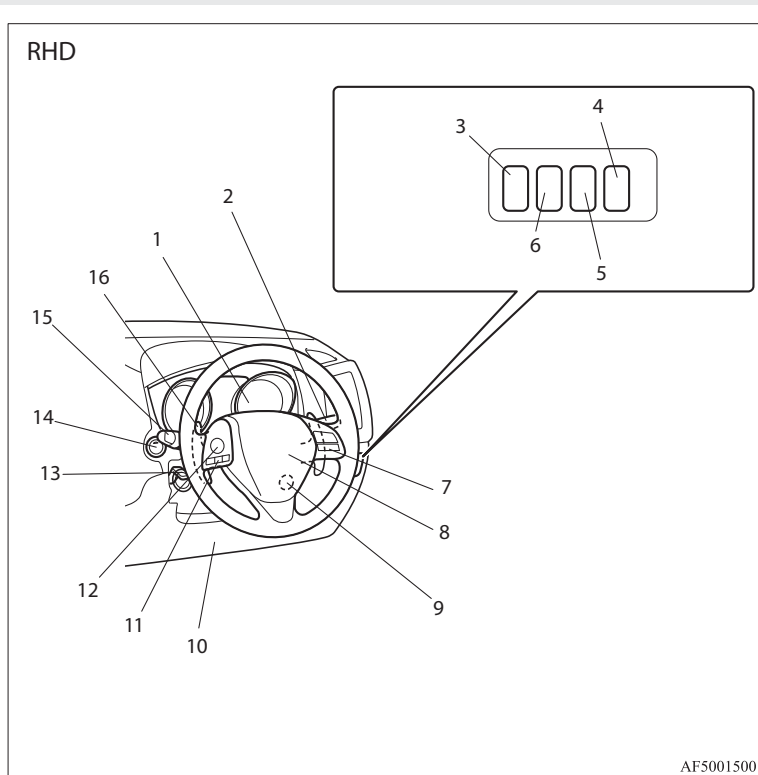

1. Instrumenty str. 3-02
2. Zespolony przełącznik reflektorów i świateł mijania str. 3-46  
Dźwignia kierunkowskazów str. 3-51  
Przełącznik przednich świateł przeciwmgielnych\* str. 3-52  
Przełącznik tylnego światła przeciwmgielnego str. 3-53  
Przełącznik spryskiwaczy reflektorów\* str. 3-58
3. Przełącznik Auto Stop & Go (AS&G) OFF\* str. 4-21
4. Regulator ustawienia świateł przednich\* str. 3-50
5. Wyłącznik układu ASC\* str. 4-47
6. Przełącznik czujnika radarowego\* str. 4-56
7. Włącznik tempomatu\* str. 4-49
8. Dodatkowy system bezpieczeństwa – poduszka powietrzna kierowcy str. 2-25, 2-29  
Przełącznik sygnału dźwiękowego str. 3-59
9. Wyłącznik zapłonu\* str. 4-11
10. Dodatkowy system bezpieczeństwa - poduszka powietrzna chroniąca kolana kierowcy\* str. 2-29
11. Interfejs Bluetooth® 2.0\* str. 5-43
12. Przełączniki sterowania systemem audio umieszczone w kierownicy\* str. 5-22
13. Dźwignia regulacji nachylenia i wysunięcia kierownicy str. 4-08
14. Przycisk uruchamiania silnika\* str. 1-12
15. Przełącznik wycieraczek i spryskiwacza przedniej szyby str. 3-53
16. Przełącznik wycieraczki i spryskiwacza szyby tylnej str. 3-57

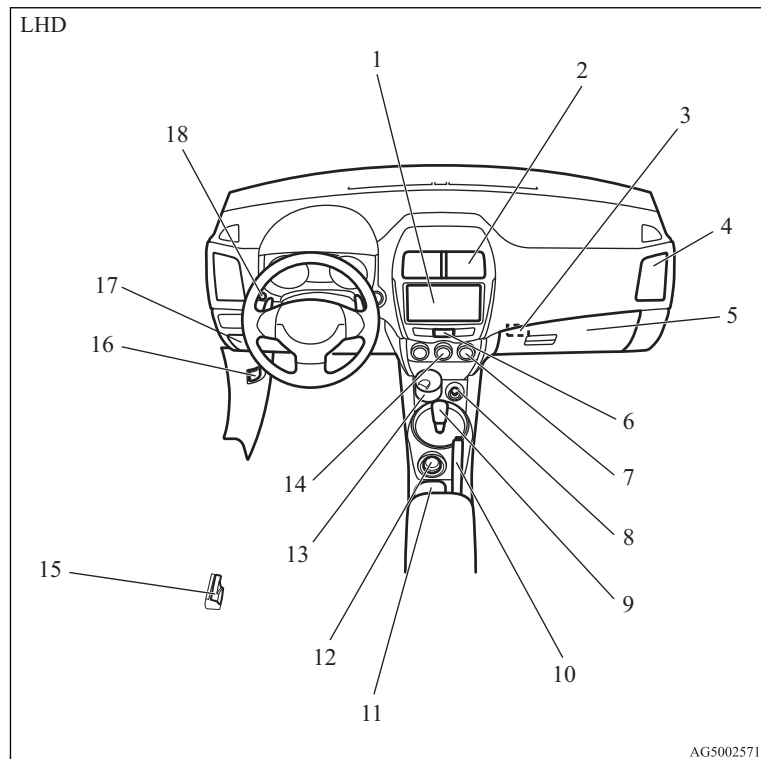

1. System audio\* str. 5-11  
Układ komunikacji MMCS\*  
WYŚWIETLACZ SYSTEMU AUDIO\*  
Więcej informacji znajduje się w oddzielnym podręczniku użytkownika
2. Nawiewy środkowe str. 5-02
3. Gniazdo kluczyka\* str. 1-18
4. Nawiewy boczne str. 5-02
5. Przełącznik poduszki powietrznej pasażera z przodu str. 2-27  
Schówek przedni str. 5-70
6. Włącznik świateł awaryjnych str. 3-52
7. Przełącznik ogrzewania szyby tylnej str. 3-59
8. Gniazdko do podłączania akcesoriów\* str. 5-66  
Zapalniczka\* str. 5-65
9. Dźwignia zmiany biegów lub dźwignia wybieraka str. 4-21, 4-24, 4-29
10. Dźwignia hamulca ręcznego str. 4-06
11. Uchwyt na kubek str. 5-73
12. Pokrętło wyboru trybu jazdy\* str. 4-34
13. Popielniczka\* str. 5-64
14. Klimatyzacja\* str. 5-03
15. Dźwignia otwierania wlewu paliwa str. 03
16. Dźwignia otwierania maski silnika str. 8-03
17. Skrzynka bezpieczników str. 8-19
18. Przełącznik wskaźnika wielofunkcyjnego str. 3-05

RHD

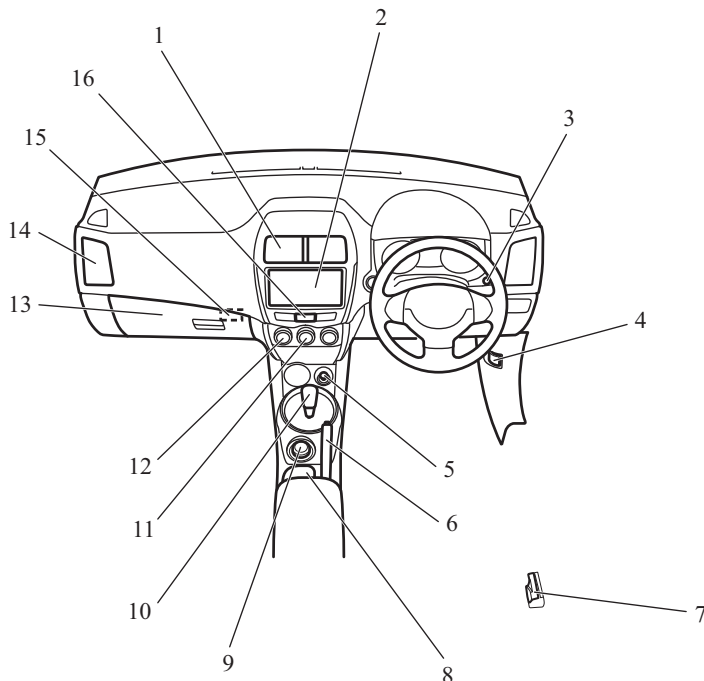

AG5002584

1. Nawiewy środkowe str. 5-02
2. System audio\* str. 5-11  
Układ komunikacji MMCS\*  
WYŚWIETLACZ SYSTEMU AUDIO\*  
Więcej informacji znajduje się w oddzielnym podręczniku użytkownika
3. Przełącznik wskaźnika wielofunkcyjnego str. 3-05
4. Dźwignia otwierania maski silnika str. 8-03
5. Gniazdo do podłączania akcesoriów str. 5-66
6. Dźwignia hamulca ręcznego str. 4-06
7. Dźwignia otwierania wlewu paliwa str. 03
8. Uchwyt na kubek str. 5-73
9. Pokrętko wyboru trybu jazdy\* str. 4-34
10. Dźwignia zmiany biegów lub dźwignia wybieraka str. 4-21, 4-24
11. Klimatyzacja\* str. 5-03
12. Przełącznik ogrzewania szyby tylnej str. 3-59
13. Przełącznik poduszki powietrznej pasażera z przodu str. 2-27  
Schówek przedni str. 5-70  
Skrzynka bezpieczników str. 8-19
14. Nawiewy boczne str. 5-02
15. Gniazdo kluczyka\* str. 1-18
16. Włącznik świateł awaryjnych str. 3-52

## Wnętrze pojazdu

E00100204839

LHD

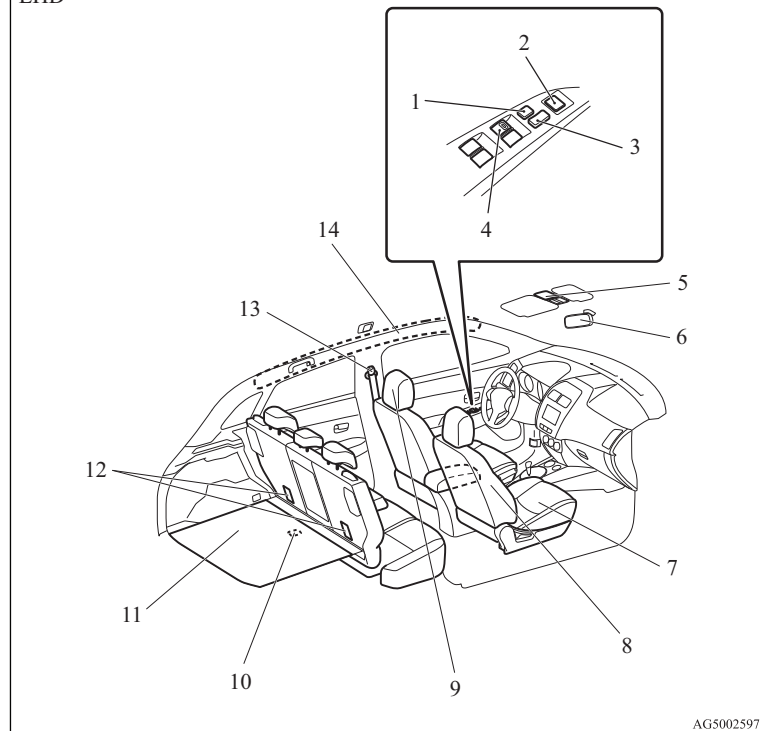

AG5002597

1. Przełącznik blokowania str. 1-37
2. Przełącznik zewnętrznych lusterek wstecznych sterowanych elektrycznie str. 4-09
3. Zamek centralny str. 1-24
4. Przełącznik elektrycznego sterowania szybą str. 1-37
5. Przełącznik oświetlenia w osłonie przeciwsłonecznej\* str. 5-68
6. Wewnętrzne lustro wsteczne str. 4-08
7. Fotel przedni str. 2-03  
Ogrzewanie foteli\* str. 2-06
8. Dodatkowy system bezpieczeństwa – boczna poduszka powietrzna (przednie fotele)\* str. 2-32
9. Zaglówki str. 2-07
10. Lampka przedziału bagażowego str. 5-68
11. Schowek w podłodze bagażnika\* str. 5-72
12. Zaczepy mocujące fotelika dziecięcego str. 2-22
13. Pasy bezpieczeństwa str. 2-10  
Regulowany punkt mocowania pasa bezpieczeństwa str. 2-12
14. Dodatkowy system bezpieczeństwa – kurtyna powietrzna\* str. 2-32

LHD

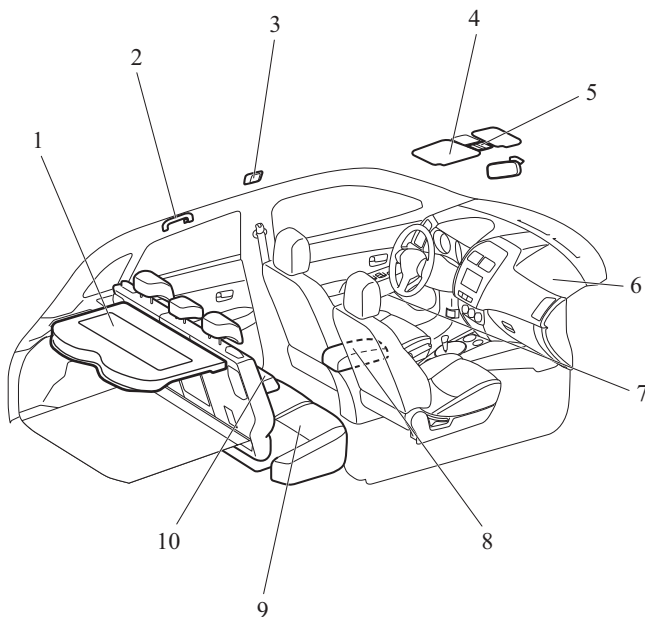

AG5002601

1. Tylna półka str. 5-74
2. Uchwyt pomocniczy str. 5-75  
Wieszak str. 5-75
3. Lampka oświetlenia wnętrza (tył)\* str. 5-67
4. Osłony przeciwsłoneczne str. 5-63  
Lusterko wewnętrzne str. 5-63  
Uchwyt na karty str. 5-63
5. Lampka osobista i oświetlenia wnętrza (przednia) str. 5-67  
Przełącznik oświetlenia w osłonie przeciwsłonecznej\* str. 1-38
6. Dodatkowy system bezpieczeństwa (SRS) – poduszka powietrzna (pasażera z przodu) str. 2-25, 2-29
7. Uchwyt na butelki str. 5-74
8. Podłokietnik\* str. 2-05  
Dodatkowe złącze audio (RCA)\* str. 5-32  
Złącze wejściowe USB\* str. 5-61  
Gniazdo do podłączania akcesoriów str. 5-66
9. Tylnie fotele str. 2-07
10. Podłokietnik\* str. 2-07  
Uchwyt na kubek\* str. 5-73

RHD

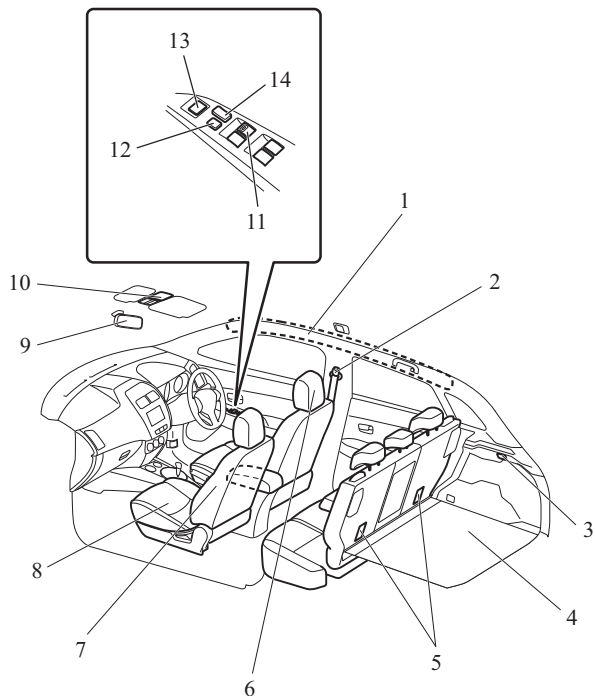

AG5002614

1. Dodatkowy system bezpieczeństwa – kurtyna powietrzna\* str. 2-32
2. Pasy bezpieczeństwa str. 2-10  
Regulowany punkt mocowania pasa bezpieczeństwa str. 2-12
3. Lampka przedziału bagażowego str. 5-68
4. Schówek w podłodze bagażnika\* str. 5-72
5. Zaczepy mocujące fotelika dziecięcego str. 2-22
6. Zagłówki str. 2-07
7. Dodatkowy system bezpieczeństwa – boczna poduszka powietrzna (przednie fotele)\* str. 2-32
8. Fotel przedni str. 2-03  
Ogrzewanie foteli\* str. 2-06
9. Wewnętrzne lusterko wsteczne str. 4-08
10. Przełącznik oświetlenia w osłonie przeciwsłonecznej\* str. 5-68
11. Przełącznik elektrycznego sterowania szybą str. 1-37
12. Przełącznik blokowania str. 1-37
13. Przełącznik zewnętrznych lusterek wstecznych sterowanych elektrycznie str. 4-09
14. Zamek centralny str. 1-24

RHD

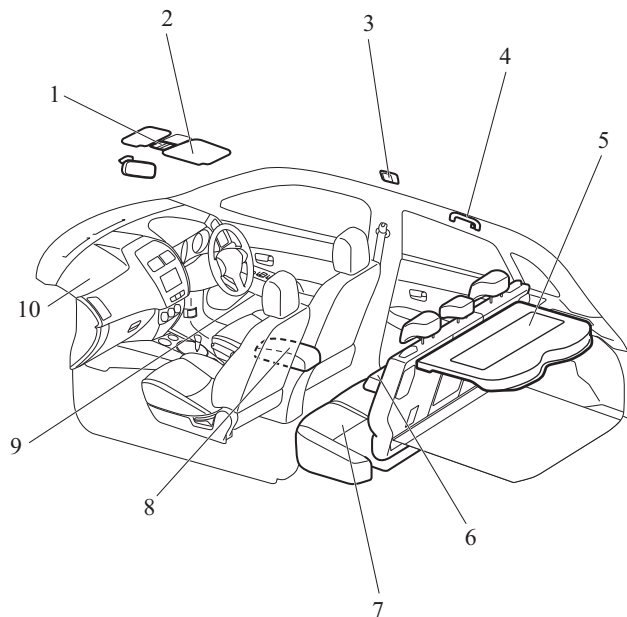

AG5002627

1. Lampka osobista i oświetlenia wnętrza (przednia) str. 5-67  
Przełącznik oświetlenia w osłonie przeciwsłonecznej\* str. 1-38
2. Osłony przeciwsłoneczne str. 5-63  
Lusterko wewnętrzne str. 5-63  
Uchwyt na karty str. 5-63
3. Lampka oświetlenia wnętrza (tył)\* str. 5-67
4. Uchwyt pomocniczy str. 5-75  
Wieszak str. 5-75
5. Tylna półka str. 5-74
6. Podłokietnik\* str. 2-07  
Uchwyt na kubek\* str. 5-73
7. Tylny fotel str. 2-07
8. Podłokietnik\* str. 2-05  
Dodatkowe złącze audio (RCA) str. 5-32  
Złącze wejściowe USB\* str. 5-61  
Gniazdo do podłączania akcesoriów str. 5-66
9. Uchwyt na butelki str. 5-74
10. Dodatkowy system bezpieczeństwa (SRS) – poduszka powietrzna (pasażera z przodu) str. 2-25, 2-29

Pojazdy z zestawem do naprawiania opon

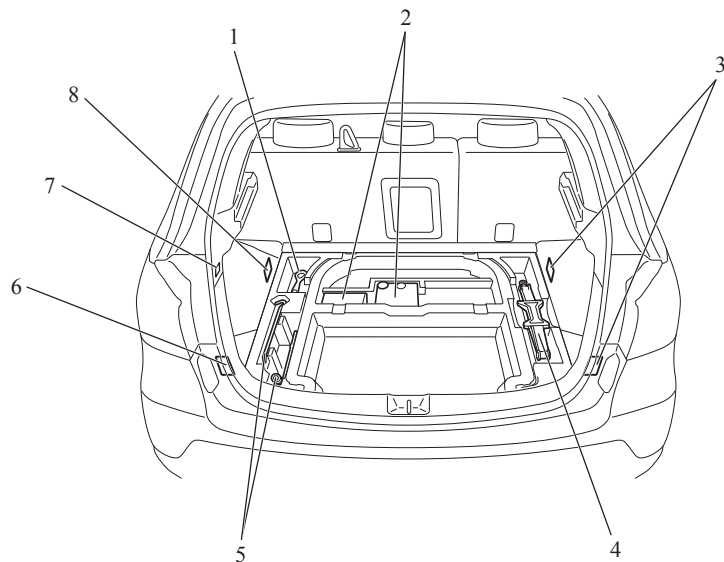

1. Narzędzia str. 6-06
2. Zestaw do łatania opon\* str. 6-07
3. Zaczep str. 5-75
4. Podnośnik str. 6-06
5. Narzędzia str. 6-06
6. Zaczep str. 5-75
7. Wieszak str. 5-75
8. Zaczep str. 5-75

AG5002630



## Pojazdy z kołem zapasowym

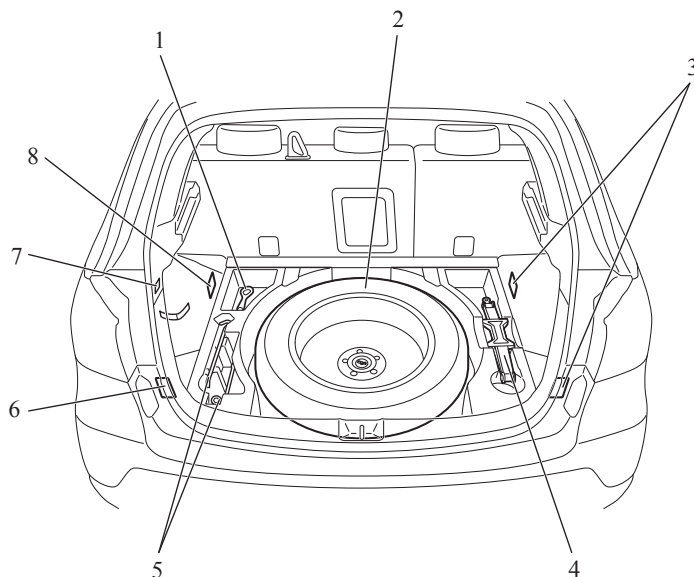

1. Narzędzia str. 6-06
2. Koło zapasowe str. 6-13
3. Zaczep str. 5-75
4. Podnośnik str. 6-06
5. Narzędzia str. 6-06
6. Zaczep str. 5-75
7. Wieszak str. 5-75
8. Zaczep str. 5-75

AG5002643

## Elementy zewnętrzne

E00100505422

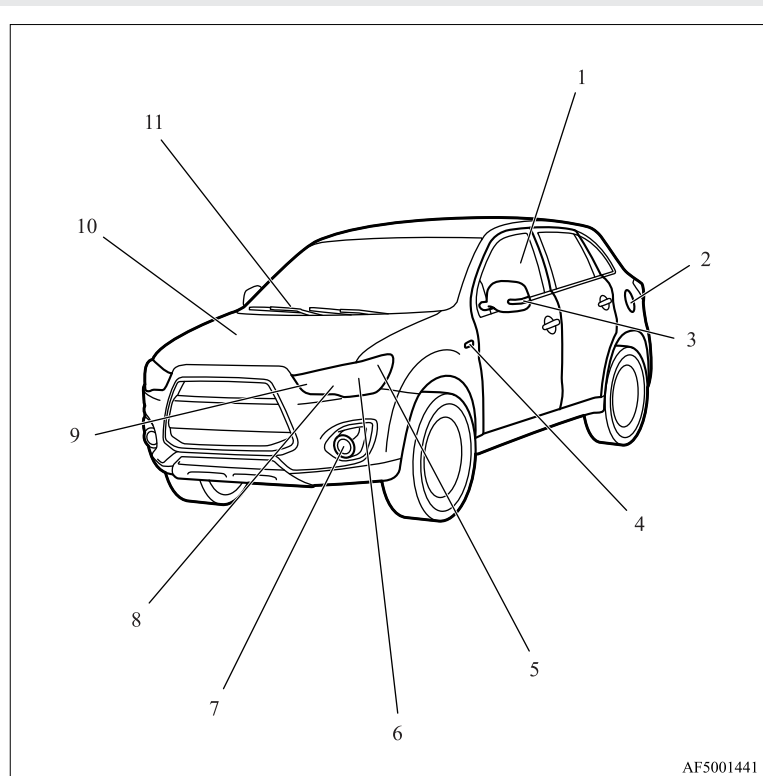

AF5001441

1. Elektryczne sterowanie szybami str. 1-36
2. Dźwignia otwierania str. 03
3. Zewnętrzne lusterko wsteczne str. 4-09  
Kierunkowskazy boczne\* str. 3-51, 8-25, 8-30
4. Kierunkowskazy boczne\* str. 3-51, 8-25, 8-30
5. Światła pozycyjne str. 3-46, 8-25, 8-29
6. Reflektory, światła mijania str. 3-46, 8-25, 8-27, 8-28
7. Przednie światła przeciwmgielne\* str. 3-52, 8-25, 8-31  
Wskaźnik światel dziennych\* str. 8-25, 8-32
8. Reflektory, światła drogowe str. 3-46, 8-25, 8-28
9. Kierunkowskazy przednie str. 3-51, 8-25, 8-30
10. Maska silnika str. 8-03
11. Wycieraczki szyby przedniej str. 3-53

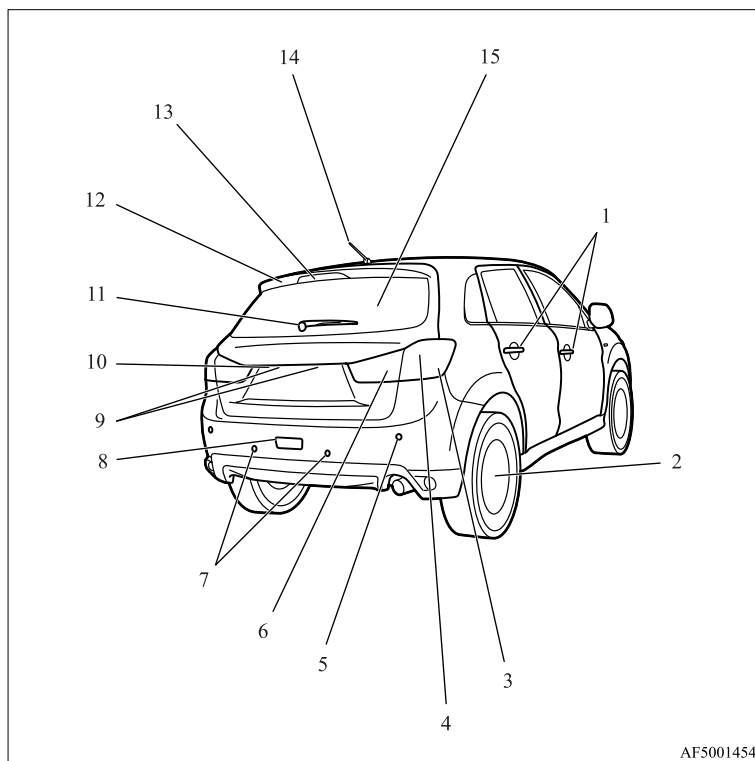

1. Bezkluczykowy układ sterowania zamkami drzwi\* str. 1-04  
Bezkluczykowy system uruchomienia pojazdu\* str. 1-07  
Blokowanie i odblokowywanie zamków drzwi str. 1-23
2. Zmiana opon str. 6-13  
Ciśnienie w oponach str. 8-13  
Rotacja opon str. 8-14  
Łańcuchy na koła str. 8-16  
Rozmiar opon i felg str. 9-13
3. Kierunkowskazy/światła awaryjne str. 3-51, 3-52, 8-25, 8-33
4. Światła stop/światła tylne str. 3-46, 8-25, 8-33
5. Czujniki narożne\* str. 4-54
6. Światła cofania str. 3-46, 8-25, 8-34
7. Czujniki cofania\* str. 4-54
8. Tylne światło przeciwmgielne\* str. 3-53, 8-25, 8-32
9. Oświetlenie tablicy rejestracyjnej str. 3-46, 8-25, 8-34
10. Kamera widoku tylnego\* str. 4-57
11. Wycieraczka szyby tylnej str. 3-57
12. Tylny spoiler str. 7-04
13. Wysoko mocowane światło stopu str. 8-25
14. Antena str. 5-43
15. Drzwi bagażnika str. 1-28

AF5001454



## *Informacje ogólne*

Wybór paliwa.....	02
Napełnianie zbiornika paliwa.....	03
Instalowanie akcesoriów.....	05
Modyfikacje/zmiany instalacji elektrycznej lub układu paliwowego.....	05
Części oryginalne.....	06
Informacje dotyczące bezpiecznego używania i usuwa- nia zużytego oleju napędowego.....	06
Informacje dotyczące utylizacji zużytych akumulatorów.....	06
Układ automatycznego wyłączania i włączania silnika (AS&G)*.....	07

## Wybór paliwa

E00200103076

Zalecane paliwo	<b>Pojazdy z silnikami benzynowymi</b> Liczba oktanowa benzyny bezołowiowej (EN228) Modele 1600, modele 1800 95 RON lub wyższa Modele 2000 90 RON lub wyższa
	<b>Pojazdy z silnikami wysokoprężnymi</b> Liczba cetanowa (EN590) Co najmniej 51

### OSTROŻNIE

- Stosowanie benzyny ołowiowej w pojazdach z silnikiem benzynowym może spowodować poważne uszkodzenie silnika i katalizatora. Nie stosować benzyny ołowiowej.
- Pojazdy z silnikiem Diesla zostały zaprojektowane do zasilania tylko olejem napędowym spełniającym normę EN590. Stosowanie oleju napędowego innego typu (biodiesel, estry metylowe itp.) może niekorzystnie wpłynąć na osiągi i wytrzymałość silnika.

### UWAGA

- Pojazdy benzynowe mają układ zapobiegania spalaniu stukowemu, dlatego można w sytuacjach awaryjnych używać paliwa bezołowiowego 90 RON, jeśli paliwo bezołowiowe 95 RON lub lepsze jest niedostępne. W takim przypadku nie ma potrzeby regulowania silnika. W przypadku benzyny bezołowiowej 90 RON wydajność silnika spada.
- Olej napędowy gęstnieje ze spadkiem temperatury, ponieważ zawiera parafinę. Właśnie dlatego dostępne są dwa rodzaje paliwa: letnie i zimowe. Należy wziąć to pod uwagę w okresie zimowym. Rodzaj paliwa należy wybrać w zależności od temperatury otoczenia.  
 Powyżej -5 °C: letni olej napędowy  
 Poniżej -5 °C: zimowy olej napędowy  
 Wyjeżdżając za granicę, należy sprawdzić jakie paliwo jest sprzedawane na stacjach benzynowych u celu podróży.

- Często jazda z niewielką prędkością na krótkich odcinkach może powodować powstawanie osadów w układzie paliwowym i silniku, co utrudnia rozruch i pogarsza przyspieszenie. Jeśli te problemy się pojawiają, zalecamy dodanie specjalnego preparatu do benzyny podczas kolejnego tankowania. Dodatek ten usuwa osady i zanieczyszczenia, przywracając pełną sprawność silnika. Należy zawsze stosować wyłącznie oryginalne PREPARATY OCZYSZCZAJĄCE UKŁAD PALIOWY FIRMY MITSUBISHI MOTORS. Zastosowanie nieodpowiedniego preparatu może spowodować usterkę silnika. Szczegółowe informacje można uzyskać w Autoryzowanym Punkcie Serwisowym MITSUBISHI MOTORS.
- Stosowanie paliwa niskiej jakości może spowodować problemy takie jak trudności z uruchamianiem, utykanie oraz głošną lub przerywaną pracę silnika. W razie zauważenia takich problemów należy wypróbować inną markę i/lub inny gatunek benzyny. Jeśli lampka ostrzegawcza usterki silnika błyska, należy jak najszybciej przeprowadzić przegląd układu paliwowego w Autoryzowanym Punkcie Serwisowym MITSUBISHI MOTORS.

### Paliwo typu E10

E00203200022

Silniki benzynowe są przystosowane do paliwa typu E10 (zawierającego 10 % etanolu) spełniającego normę europejską EN 228.

## **▲ OSTROŻNIE**

- Nie należy stosować paliw o zawartości objętościowej większej niż 10 % etanolu (alkoholu zbożowego). Stosowanie paliwa o zawartości etanolu większej niż 10 % może spowodować uszkodzenie układu paliwowego pojazdu, silnika, czujników silnika i układu wydechowego.

## *Napelnianie zbiornika paliwa*

E00200202432

## **▲ OSTRZEŻENIE**

- Podczas tankowania należy przestrzegać przepisów bezpieczeństwa umieszczonych w widocznym miejscu na stacjach benzynowych.
- Benzyna jest substancją bardzo łatwopalną i wybuchową. Niewłaściwe postępowanie z benzyną może doprowadzić do poparzenia lub poważnych obrażeń. Podczas tankowania pojazdu zawsze należy mieć wyłączony silnik i unikać bliskości ognia, iskier oraz dymiących substancji. Czynności związane z przelewaniem paliwa należy zawsze wykonywać w przewiewnych miejscach na zewnątrz pomieszczeń.
- Przed zdjęciem korka wlewu paliwa należy pozbyć się ładunków elektrostatycznych, dotykając metalowych elementów samochodu lub dystrybutora. Ładunki elektrostatyczne mogą wytworzyć iskrę, która potrafi zapalić pary paliwa.
- Całą operację tankowania (otwarcie wlewu paliwa, zdjęcie korka wlewu paliwa itd.) należy przeprowadzać bez udziału innych osób. Nie należy pozwalać innym osobom zbliżać się do wlewu paliwa. W przypadku dopuszczenia innej osoby do pomocy przy tankowaniu, ładunki elektrostatyczne zgromadzone na jej ciele mogłyby spowodować zapłon par paliwa.

## **▲ OSTRZEŻENIE**

- Nie należy oddalać się od wlewu paliwa dopóki tankowanie nie zostanie zakończone. Odejście od dystrybutora i wykonywanie innych czynności w trakcie tankowania (np. siadanie na fotelu) może spowodować zebranie nowego ładunku elektrycznego.
- W razie konieczności wymiany korka wlewu paliwa należy zastosować wyłącznie oryginalną część MITSUBISHI MOTORS.

## **Pojemność zbiornika paliwa**

Pojazdy 2WD: 63 l

Pojazdy 4WD: 60 l

## **Napelnianie zbiornika paliwa**

1. Przed rozpoczęciem tankowania należy zgasić silnik.
2. Wlew paliwa znajduje się po lewej stronie pojazdu.

W celu otwarcia drzwiczek wlewu zbiornika paliwa pociągnąć dźwignię zwalniania drzwiczek znajdującą się obok fotela kierowcy.

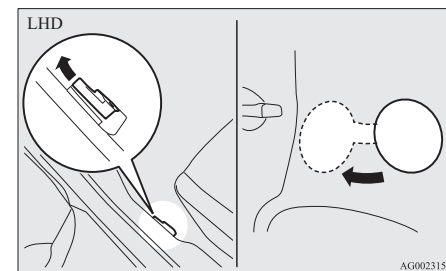

AG0023159

## Informacje ogólne

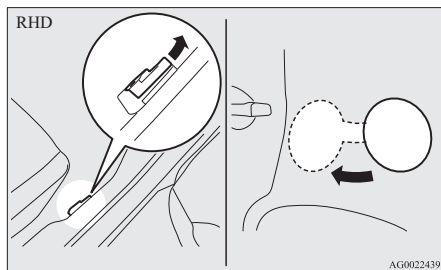

### 3. Zdjąć korek wlewu paliwa.

Otwórz wlew paliwa, obracając korek wlewu paliwa w stronę przeciwną do kierunku ruchu wskazówek zegara.

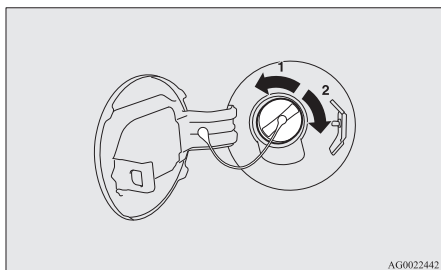

- 1- Wyjmij
- 2- Zamknij

4. Uzupelniając paliwo, należy zaczepić linkę korka wlewu paliwa na zaczepie po wewnętrznej stronie pokrywy wlewu paliwa.

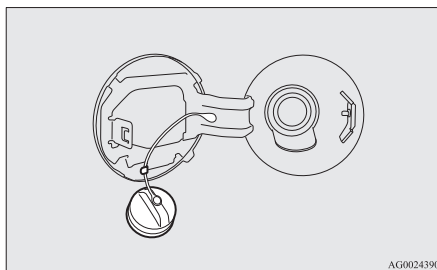

## **⚠ OSTROŻNIE**

- Ponieważ układ paliwowy może być pod ciśnieniem, należy wolno zdejmować korek wlewu zbiornika paliwa. Powoduje to zredukowanie ciśnienia lub podciśnienia wytworzonego w zbiorniku paliwa. Jeżeli podczas zdejmowania korka występuje szyszczący dźwięk, przed zdjęciem należy odczekać, aż dźwięk ustanie. W przeciwnym razie paliwo może zostać rozprysnięte, powodując obrażenia.

5. Pistolet dysytrbutora należy umieścić możliwie jak najgłębiej w otworze wlewu paliwa.

## **⚠ OSTROŻNIE**

- Nie należy wstrząsać pistoletem.

6. Kiedy tankowanie zatrzyma się automatycznie, nie należy dolewać już więcej paliwa.

7. Zamknij wlew paliwa.

Aby zamknąć wlew, powoli obracaj korek wlewu w prawo aż do słyszalnego kliknięcia, a następnie delikatnie zamknij pokrywę wlewu paliwa, dociskając ją.



## Instalowanie akcesoriów

E00200300963

Zaleca się zasięgnięcie opinii Autoryzowanego Punktu Serwisowego MITSUBISHI MOTORS.

- Instalacja akcesoriów, części opcjonalnych, itp. powinna być przeprowadzona w zgodzie z ograniczeniami nałożonymi przez przepisy obowiązujące w danym kraju oraz zgodnie z wytycznymi instalacji i ostrzeżeniami w dokumentach dołączonych do tego pojazdu.
- Niewłaściwa instalacja części elektrycznych może spowodować pożar. Szczegółowe informacje dotyczące modyfikacji instalacji elektrycznej oraz paliwowej można znaleźć w odpowiednich rozdziałach niniejszej instrukcji obsługi.
- Używanie w samochodzie bez zewnętrznej anteny telefonu komórkowego lub odbiornika radiowego może spowodować zakłócenia w pracy układów elektrycznych samochodu, co z kolei może prowadzić do zagrożenia bezpieczeństwa jazdy.
- Nie wolno używać opon i obręczy kół (felg), które nie spełniają odpowiednich wymagań technicznych.  
Informacje na temat wymiarów kół i opon zawarto w rozdziale “Dane techniczne”.

### Uwaga!

Ze względu na dostępną na rynku dużą liczbę akcesoriów oraz części zamiennych pochodzących od różnych producentów firma MITSUBISHI MOTORS ani żaden z Autoryzowanych Punktów Serwisowych MITSUBISHI MOTORS nie są w stanie sprawdzić, czy montaż lub instalacja takich części nie będzie miała negatywnego wpływu na ogólne bezpieczeństwo samochodu MITSUBISHI.

Nawet, gdy części takie są oficjalnie zaaprobowane, na przykład, posiadają “oficjalne zezwolenie na ich wykorzystanie” lub zostały wyprodukowane w sposób posiadający oficjalną aprobatę, lub gdy konkretna naprawa może być wykonana przy użyciu takiej lub takich części, nie można wyłącznie na tej podstawie domniemywać, że zastosowanie takiej lub takich części nie wpłynęło negatywnie na bezpieczeństwo prowadzenia Państwa samochodu.

Należy wziąć także pod uwagę, że zasadniczo z użyciem takich części nie jest związana żadna odpowiedzialność podmiotu dopuszczającego ich użycie. Maksymalne bezpieczeństwo można zapewnić wyłącznie poprzez stosowanie zalecanych części, sprzedawanych lub montowanych w Autoryzowanym Punkcie Serwisowym MITSUBISHI MOTORS (czyli oryginalnych części zamiennych i akcesoriów MITSUBISHI MOTORS). To samo dotyczy także modyfikacji oraz przeróbek samochodu MITSUBISHI, które mogłyby zmienić fabryczne parametry techniczne pojazdu. Ze względów bezpieczeństwa nie wolno wprowadzać żadnych zmian, które są niezgodne z zaleceniami Autoryzowanego Punktu Serwisowego MITSUBISHI MOTORS.

## Modyfikacje/zmiany instalacji elektrycznej lub układu paliwowego

E00200400368

Firma MITSUBISHI MOTORS CORPORATION produkuje pojazdy bezpieczne i wysokiej jakości. Aby zachować bezpieczeństwo i jakość pojazdu, wszystkie zamontowywane akcesoria albo modyfikacje instalacji elektrycznej lub układu paliwowego powinny być przeprowadzane zgodnie z wytycznymi firmy MITSUBISHI.

### OSTROŻNIE

- Jeżeli przewody stykają się z jakąś częścią karoserii lub zastosowane zostały niewłaściwe metody instalacji (brak instalacji bezpieczników ochronnych itd.), może dojść do poważnego zakłócenia działania urządzeń elektronicznych, co może być z kolei przyczyną pożaru lub wypadku.

## Części oryginalne

E00200500499

MITSUBISHI MOTORS dokłada wszelkich starań, aby dostarczyć Ci doskonale zaprojektowany i perfekcyjnie wykonany samochód osobowy, charakteryzujący się najwyższą jakością oraz solidnością. Stosuj oryginalne części MITSUBISHI MOTORS, zaprojektowane i wykonane z myślą o utrzymaniu najwyższej sprawności pojazdu. Oryginalne części MITSUBISHI MOTORS oznaczone są niniejszym znakiem i są dostępne w każdym autoryzowanym serwisie firmy MITSUBISHI MOTORS.

**MITSUBISHI MOTORS  
GENUINE PARTS**

## Informacje dotyczące bezpiecznego używania i usuwania zużytego oleju napędowego

E00200600168

### **⚠ OSTRZEŻENIE**

- Dłuższy i powtarzający się kontakt może spowodować poważne uszkodzenia skóry, włącznie z zapaleniem skóry oraz rakiem.
- Należy unikać kontaktu ze skórą, a w przypadku kontaktu dokładnie przemyć miejsca zanieczyszczone olejem.
- Zużyty olej silnikowy należy przechowywać z dala od dzieci.

## Informacje dotyczące utylizacji zużytych akumulatorów

E00201300032

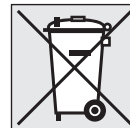

Pojazd jest wyposażony w akumulatory i/lub baterie.

Nie należy ich wyrzucać z odpadami domowymi.

W celu utylizacji lub ponownego przetworzenia zużytych akumulatorów należy oddać je do odpowiedniego punktu, zgodnie z przepisami lokalnymi i dyrektywą 2006/66/EC.

Prawidłowa utylizacja akumulatorów przyczynia się do ochrony zasobów i środowiska oraz zapobiega przedostawaniu się do środowiska substancji szkodliwych dla ludzi.

## Układ automatycznego wyłączenia i włączania silnika (AS&G)\*

E00201500021

Ten rozdział jest podsumowaniem głównych informacji dotyczących układu automatycznego wyłączenia i włączania silnika (AS&G), jak jego charakterystyka, procedury działania itp. Szczegółowe informacje znajdują się w rozdziale “Układ automatycznego wyłączenia i włączania silnika (AS&G)” na stronie 4-17.

Układ automatycznego wyłączenia i włączania silnika (AS&G) zmniejsza emisję toksycznych składników spalin i zużycie paliwa.

Układ AS&G automatycznie wyłącza i uruchamia silnik bez użycia wyłącznika zapłonu lub przycisku uruchamiania silnika, gdy pojazd zatrzyma się, na przykład na światłach lub w korku.

### Aktywacja

E00201600051

Układ AS&G jest włączany automatycznie po włączeniu zapłonu lub trybu pracy ON.

### Dezaktywacja

E00201700065

Układ ten można wyłączyć, naciskając przełącznik “Auto Stop & Go (AS&G) OFF”. Następnie wyświetli się wskaźnik “AS&G OFF”.

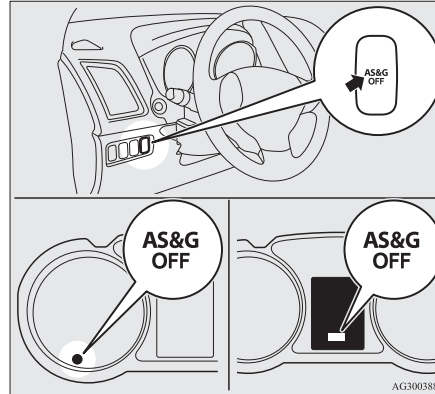

### Automatyczne wyłączenie silnika

E00201800066

1. Zatrzymaj pojazd.

2. Ustaw dźwignię zmiany biegów w położeniu “N” (Neutral).

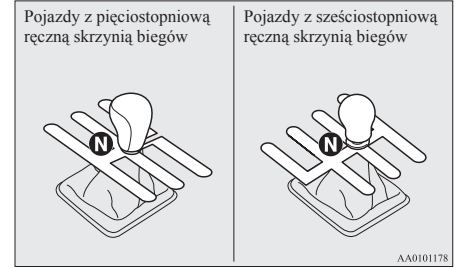

3. Zwolnij pedał sprzęgła.
4. Wskaźnik “AS&G” włączy się, a silnik wyłączy się automatycznie.

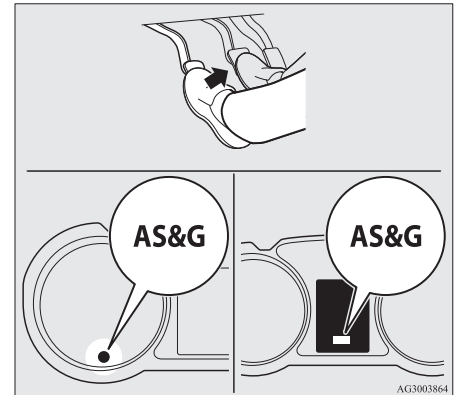

## Informacje ogólne

### Automatyczne uruchamianie

E00201900067

Wciśnij pedał sprzęgła, gdy dźwignia zmiany biegów jest w położeniu "N" (Neutralnym). Wskaźnik "AS&G" w wyłączy się i silnik uruchomi się automatycznie.

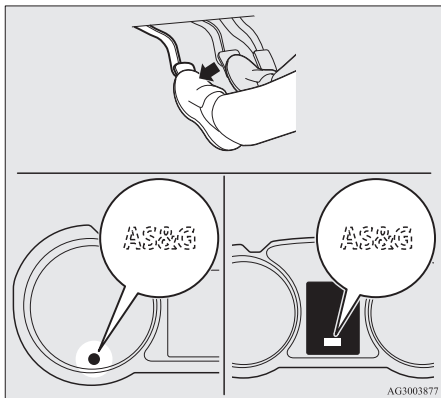

### Charakterystyka układu

E00202300055

Układ automatycznego wyłączenia i włączania silnika (AS&G) dostosowuje swoje działanie do zapotrzebowania na dostawę energii. Oznacza to, że w określonych okolicznościach silnik nie wyłączy się, a w innych – uruchomi się automatycznie.

**Silnik uruchomi się samoczynnie w następujących sytuacjach:**

E00202400027

- Temperatura w kabinie wzrośnie i włączy się klimatyzacja w celu obniżenia temperatury.
- Zużycie prądu jest duże.

- Pedał hamulca zostanie kilkakrotnie wciśnięty.
- Prędkość pojazdu wzrośnie powyżej 3 km/h podczas toczenia się pojazdu.
- Pokrętko trybu nawiewu jest w położeniu usuwania zaparowania.
- Klimatyzacja zostanie włączona przez naciśnięcie przycisku.
- Temperatura ustawiona dla klimatyzacji zmieni się znacznie.
- Gdy układ klimatyzacji działa w trybie AUTO, pokrętko temperatury zostanie ustawione w położeniu maks. ogrzewania lub maks. chłodzenia (w pojazdach z automatyczną klimatyzacją).

W warunkach innych niż powyższe silnik może włączyć się automatycznie. Aby uzyskać więcej informacji, patrz "Układ automatycznego wyłączenia i włączania silnika (AS&G)" na stronie 4-17.

**Warunki, w których silnik nie wyłączy się**

E00202500044

- Temperatura otoczenia niższa niż ok. 3 °C.
- Po automatycznym uruchomieniu silnika i ponownym zatrzymaniu pojazdu w ciągu 10 sekund
- Po automatycznym uruchomieniu silnika, gdy pojazd nie zacznie jechać.
- Pokrętko trybu nawiewu jest w położeniu usuwania zaparowania (patrz rysunek poniżej).

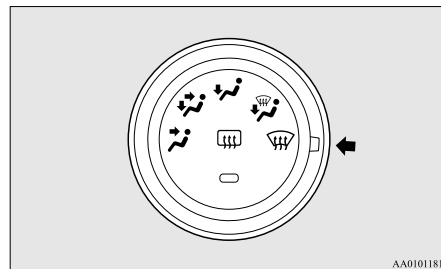

- Gdy układ klimatyzacji działa w trybie AUTO, pokrętko temperatury jest ustawione w położeniu maks. ogrzewania lub maks. chłodzenia (w pojazdach z automatyczną klimatyzacją)

W warunkach innych niż powyższe silnik może nie wyłączyć się automatycznie. Aby uzyskać więcej informacji, patrz "Układ automatycznego wyłączenia i włączania silnika (AS&G)" na stronie 4-17.

# Zamykanie i otwieranie

Kluczyki.....	1-02
Immobilizer elektroniczny (System zapobiegający uruchomieniu i kradzieży pojazdu).....	1-03
Bezkluczykowy układ sterowania zamkami drzwi*.....	1-04
Bezkluczykowy system uruchomienia pojazdu*.....	1-07
Drzwi.....	1-23
Zamek centralny.....	1-24
System pełnej blokady (Dead Lock System)*.....	1-26
Drzwi tylne z zabezpieczeniem przed otwarciem przez dzieci.....	1-28
Drzwi bagażnika.....	1-28
Dźwignia otwierania drzwi bagażnika od wewnątrz.....	1-29
Alarm*.....	1-30
Elektryczne sterowanie szybami.....	1-36
Osłona przeciwsłoneczna*.....	1-38

## Kluczki

E0030010269

### Typ 1

Kluczyk pasuje do wszystkich zamków.

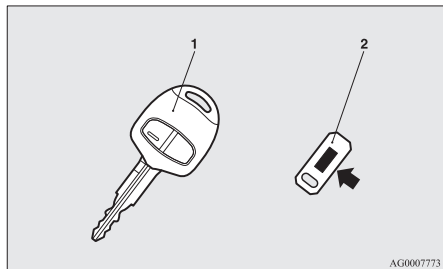

- 1- Bezkluczkowy system otwierania pojazdu (z immobilizem elektronicznym)
- 2- Identyfikator numeru klucza

### Typ 2

Kluczyk awaryjny pasuje do wszystkich zamków.

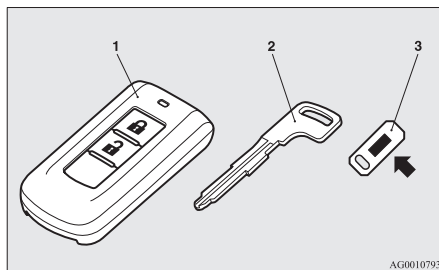

- 1- Kluczyk bierny (z immobilizem elektronicznym i bezkluczkowym systemem otwierania pojazdu)
- 2- Kluczyk awaryjny
- 3- Identyfikator numeru klucza

## **⚠ OSTRZEŻENIE**

- W trakcie podróży samolotem nie naciskać przycisków na kluczyku. Fale elektromagnetyczne emitowane w wyniku naciśnięcia przycisku mogą zakłócić działanie systemów pokładowych samolotu. Przy przenoszeniu kluczyka w torbie należy zachować ostrożność, aby żaden z przycisków nie został przypadkowo naciśnięty.

## UWAGA

- Numer kluczyka jest wytłoczony na tabliczce, jak pokazano na rysunku. Należy zanotować numer kluczyka, a sam kluczyk oraz tabliczkę z numerem przechowywać osobno, aby w przypadku utraty oryginalnego kluczyka móc go dorobić.
- Kluczyk jest precyzyjnie wykonanym urządzeniem elektronicznym z wbudowanym nadajnikiem. Aby zapobiec jego uszkodzeniu, należy stosować się do poniższych wskazówek.
  - Nie pozostawiać w miejscu narażonym na bezpośrednie działanie promieni słonecznych, np. na desce rozdzielczej.
  - Nie rozmontowuj i nie modyfikuj kluczyka.
  - Kluczyka nie wolno wyginać lub zginać.
  - Nie narażaj na działanie wody.
  - Nie używaj magnetycznych breloków.
  - Przechowuj z dala od odtwarzaczy audio, komputerów osobistych, telewizorów i innych urządzeń wytwarzających pole magnetyczne.
  - Przechowuj z dala od urządzeń emitujących silne pole elektromagnetyczne, jak telefony komórkowe, urządzenia bezprzewodowe i urządzenia wysokich częstotliwości (w tym sprzęt medyczny).
  - Nie czyść kluczyka za pomocą czyszczaczy ultradźwiękowych lub podobnych urządzeń.
  - Nie zostawiaj kluczyka w miejscach, gdzie może być narażony na działanie wysokich temperatur lub wysoką wilgotność.

- Budowa silnika uniemożliwia jego uruchomienie, jeżeli kod identyfikacyjny zarejestrowany w komputerze immobilizera i kod identyfikacyjny kluczyka nie są zgodne. Szczegółowe informacje dotyczące używania kluczyka znajdują się w części “Immobilizer elektroniczny”.
- [Pojazdy z autoalarmem]  
Zwróć uwagę na następujące elementy, jeśli alarm jest uaktywniony.  
Patrz “Alarm” na stronie 1-30.
  - Jeśli alarm jest w trybie uzbrojenia, włączy się, jeśli drzwi zostaną otwarte po odblokowaniu za pomocą kluczyka, przełącznika blokowania od wewnątrz albo przełącznika zamka centralnego.
  - Nawet jeśli alarm jest uaktywniony, nie wejdzie w stan przygotowania, jeśli bezkluczykowy układ sterowania zamkami drzwi lub bezkluczykowy system uruchamiania pojazdu nie został użyty do zablokowania pojazdu.

## ***Immobilizer elektroniczny (System zapobiegający uruchomieniu i kradzieży pojazdu)***

E00300201801

[Dotyczy modeli z bezkluczykowym systemem uruchamiania pojazdu (KOS)]

Informacje dotyczące obsługi pojazdów wyposażonych w bezkluczykowy system uruchamiania pojazdu, patrz rozdział “Bezkluczykowy system uruchamiania pojazdu: immobilizer elektroniczny (system zapobiegający uruchomieniu i kradzieży pojazdu)” na stronie 1-12.

[Nie dotyczy modeli z bezkluczykowym systemem uruchamiania pojazdu (KOS)]

Elektroniczny immobilizer zaprojektowano z myślą o ograniczeniu możliwości kradzieży pojazdu. Immobilizer ma za zadanie unieruchomić pojazd w przypadku próby nieupoważnionego uruchomienia silnika. Silnik da się uruchomić, tylko jeśli zostanie użyty kluczyk “zarejestrowany” w systemie immobilizera.

### **UWAGA**

- Poniżej prezentujemy sytuacje, w których pojazd może nie dać się uruchomić, pomimo użycia zarejestrowanego kluczyka z prawidłowym kodem identyfikacyjnym.
  - Kluczyk dotyka metalowych lub namagnesowanych przedmiotów (typ A)
  - Uchwyt kluczyka dotyka elementów metalowych innego kluczyka (typ B)
  - Kluczyk dotyka innych kluczyków z immobilizerem lub jest w ich pobliżu (doty-

czy także kluczyków od innego pojazdu (typ C)

W takich przypadkach zalecamy odsunięcie kluczyka od tych przedmiotów lub kluczyków. Następnie spróbuj ponownie uruchomić silnik.

Jeśli silnika nie daje się uruchomić, skontaktuj się z Autoryzowanym Punktem Serwisowym MITSUBISHI MOTORS.

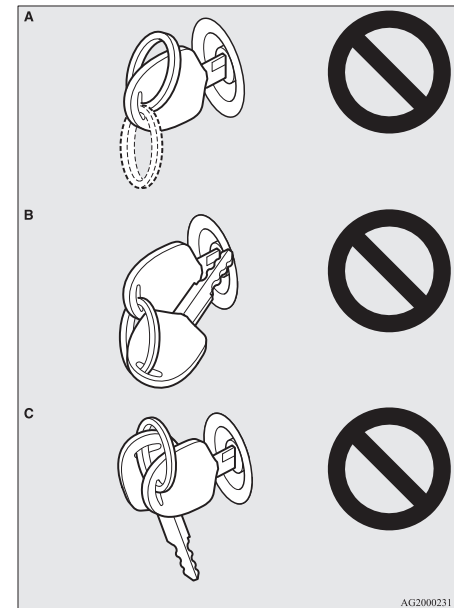

AG2000231

## Zamykanie i otwieranie

- W razie zgubienia jednego z nich, jak najszybciej skontaktuj się z autoryzowanym serwisem MITSUBISHI MOTORS.

W celu otrzymania nowego lub dodatkowego kluczyka należy udać się z pojazdem i wszystkimi pozostałymi kluczykami do Autoryzowanego Punktu Serwisowego MITSUBISHI MOTORS. Wszystkie kluczyki muszą być zarejestrowane w komputerze immobilizera. Immobilizery może zarejestrować maksymalnie 8 kluczyków.

## **▲ OSTROŻNIE**

- Nie wolno zmieniać systemu immobilizera ani montować w nim dodatkowych części. Mogłoby to spowodować uszkodzenie immobilizera.

## Bezkluczowy układ sterowania zamkami drzwi\*

E00300302649

Naciśnij przełącznik na nadajniku zdalnego sterowania, aby zablokować lub odblokować zamki wszystkich drzwi (w tym bagażnika). Możliwa jest również obsługa lusterek zewnętrznych (Pojazdy wyposażone w mechanizm składający).

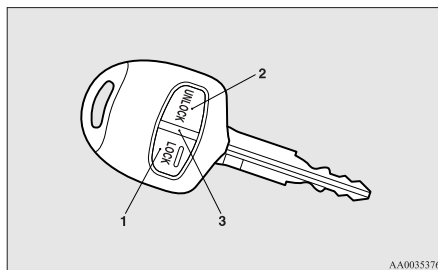

- 1- Przełącznik blokowania (LOCK)
- 2- Przełącznik odblokowania (UNLOCK)
- 3- Lampa wskaźnika

### Blokowanie

Naciśnij przycisk LOCK (1). Zamki wszystkich drzwi i bagażnika zostaną zablokowane. Blokowanie zamków drzwi (w tym bagażnika) jest sygnalizowane jednokrotnym błysnięciem kierunkowskazów.

### UWAGA

- W pojazdach z układem podwójnej blokady dwukrotne naciśnięcie przycisku blokowania (1) powoduje włączenie podwójnej blokady. (Patrz “Ustawianie systemu” na stronie 1-26.)

### Odblokowanie

Naciśnij przycisk odblokowania (2). Zamki wszystkich drzwi i bagażnika zostaną odblokowane. Jeżeli drzwi (w tym bagażnika) zostaną odblokowane, gdy przełącznik lampy oświetlenia przedniej części wnętrza jest w położeniu “DOOR” lub przełącznik lampy oświetlenia tylnej części wnętrza (oprócz pojazdów wyposażonych w osłonę przeciwsłoneczną) ustawiono w położeniu środkowym (\*), lampa oświetlenia włączy zaświeci się na około 15 sekund, a lampy kierunkowskazów błysną dwukrotnie. W zależności od modelu pojazdu można ustawić, aby światła pozycyjne włączyły się na ok. 30 sekund. Patrz rozdział “Wskaźniki i urządzenia sterujące: Oświetlenie przy odblokowaniu zamków” na stronie 3-49.

### UWAGA

- Nadajnik zdalnego sterowania nie działa w następujących przypadkach:
  - Kluczyk został w stacyjce.
  - Drzwi lub kłapa bagażnika są otwarte lub niedomknięte. (Działa wyłącznie funkcja odblokowania.)



- W pojazdach z układem pełnej blokady funkcję bezkluczykowego sterowania zamkami drzwi można ustawić tak, aby po naciśnięciu przycisku odblokowania (2) został odblokowany tylko zamek drzwi kierowcy. Jeśli funkcja odblokowywania drzwi (w tym bagażnika) jest ustawiona jak opisano powyżej, wszystkie drzwi (w tym bagażnika) zostaną odblokowane po ponownym naciśnięciu przycisku odblokowania. Patrz: “Ustawienia funkcji odblokowania zamków drzwi (w tym bagażnika)” na stronie 1-06.
- Lampka wskaźnika (3) włącza się za każdym naciśnięciem przełącznika.
- W pojazdach z przełącznikiem składania lusterek, zewnętrzne lusterka wsteczne składają/rozkładają się automatycznie po zablokowaniu/odblokowaniu zamków wszystkich drzwi (w tym bagażnika) za pomocą systemu bezkluczykowego uruchamiania pojazdu. Patrz “Uruchamianie i jazda: lusterka zewnętrzne” na stronie 4-09.
- Jeśli przełącznik odblokowania (2) zostanie naciśnięty, a w ciągu 30 s nie zostaną otwarte żadne drzwi (w tym bagażnika), zamki zostaną zablokowane automatycznie.
- Działanie układu można zmodyfikować w następujący sposób:  
W celu uzyskania dalszych informacji skontaktuj się z Autoryzowanym Punktem Serwisowym MITSUBISHI MOTORS.
  - Czas automatycznego zablokowania zamków drzwi może być zmieniany.
  - Funkcja potwierdzenia (mruganie kierunkowskazów) może być uaktywniona w sytuacjach, gdy drzwi i kłapa są tylko zamknięte lub tylko otwarte.

- Można wyłączyć funkcję potwierdzenia (błyśnięciem kierunkowskazów) zablokowania lub odblokowania zamków drzwi (w tym bagażnika).
- Można zmienić także liczbę błyśnięć kierunkowskazów podczas potwierdzania zablokowania lub odblokowania zamków drzwi.

### Działanie układu podwójnej blokady

W pojazdach z układem podwójnej blokady można włączyć za pomocą nadajnika zdalnego sterowania.

(Patrz “Układ podwójnej blokady” na stronie 1-26).

### Obsługa lusterek zewnętrznych (Pojazdy wyposażone w mechanizm składający)

E00310800236

#### *Składanie*

W ciągu 30 s od zablokowania zamków drzwi (w tym bagażnika) za pomocą przycisku blokowania (1), naciśnij dwukrotnie ten przycisk, aby szybko złożyć zewnętrzne lusterka wsteczne.

#### *Rozkładanie*

W ciągu 30 sekund od odblokowania zamków drzwi (w tym bagażnika) za pomocą przycisku odblokowania (2), naciśnij szybko dwukrotnie ten przycisk, aby rozłożyć zewnętrzne lusterka wsteczne.

Początkowo zewnętrzne lusterka wsteczne nie działają jak opisano powyżej. Aby działały jak opisano powyżej, należy je ustawić tak, aby nie składały/rozkładały się po zablokowaniu/odblokowaniu zamków drzwi (w tym bagażnika) za pomocą bezkluczykowego układu sterowania zamkami drzwi lub bezkluczykowego systemu uruchamiania pojazdu.

Patrz “Uruchamianie i jazda: lusterka zewnętrzne” na stronie 4-09.

Aby uzyskać szczegółowe informacje, prosimy o kontakt z autoryzowanym serwisem MITSUBISHI MOTORS.

### UWAGA

- Zewnętrzne lusterka wsteczne nie mogą zostać złożone lub rozłożone za pomocą nadajnika zdalnego sterowania w następujących warunkach:
  - Kluczyk został w stacyjce.
  - Drzwi lub kłapa bagażnika są otwarte lub niedomknięte.
- Nadajnik zdalnego sterowania działa z odległości około 4 m od pojazdu. Zasięg nadajnika może jednak zmienić się, jeśli pojazd stoi w pobliżu telewizyjnej lub radiowej stacji nadawczej czy elektrowni.
- Wystąpienie jednego z poniższych problemów może być spowodowane wyczerpaniem się baterii.
  - Nadajnik jest używany we właściwej odległości od pojazdu, ale zamki drzwi (w tym bagażnika) nie zostają zablokowane/odblokowane.

## Zamykanie i otwieranie

- Lampka wskaźnika (3) świeci światłem o małym natężeniu lub nie włącza się.

W celu uzyskania dalszych informacji skontaktuj się z Autoryzowanym Punktem Serwisowym MITSUBISHI MOTORS.

Aby samodzielnie wymienić baterię, patrz "Procedura wymiany baterii nadajnika zdalnego sterowania" na stronie 1-06.

- Jeśli nadajnik zdalnego sterowania zostanie uszkodzony lub utracony, skontaktuj się z Autoryzowanym Punktem Serwisowym MITSUBISHI MOTORS, aby otrzymać nowy.
- Jeśli potrzebujesz dodatkowe nadajniki, skontaktuj się z Autoryzowanym Punktem Serwisowym MITSUBISHI MOTORS. Do pojazdu mogą zostać wydane maksymalnie 8 nadajniki zdalnego sterowania.

## Ustawianie funkcji odblokowania drzwi (w tym bagażnika) (oprócz pojazdów z systemem pełnej blokady)

E00310300257

Funkcję odblokowania zamków drzwi (w tym bagażnika) można ustawić dwojako. Ustawienie funkcji odblokowania zamków drzwi (w tym bagażnika) zostanie zasygnalizowane odpowiednim dźwiękiem.

Liczba dźwięków	Stan
Jeden	Zamki wszystkich drzwi i bagażnika odblokowane

Liczba dźwięków	Stan
Dwa	Odblokowanie tylko zamka drzwi kierowcy

1. Wyjmij kluczyk z wyłącznika zapłonu.
2. Ustaw zespolony przełącznik świateł w położeniu "OFF" i pozostaw otwarte drzwi kierowcy.
3. Naciśnij przycisk blokowania (1) i przytrzymaj przez 4 do 10 s. W tym czasie naciśnij przycisk odblokowywania (2).
4. Zwolnij kolejno przyciski blokowania i odblokowania w ciągu 10 s od naciśnięcia przycisku blokowania w punkcie 3.

## Procedura wymiany baterii nadajnika zdalnego sterowania

E00309500145

1. Przed wymianą akumulatora należy usunąć ładunki elektrostatyczne, dotykając metalowego elementu, na przykład klamka.
2. Wykręć wkręt (A) z obudowy nadajnika zdalnego sterowania.

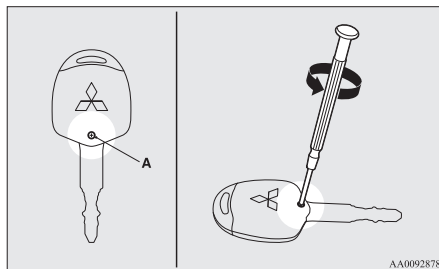

3. Skieruj logo MITSUBISHI do siebie, wsuń płaską końcówkę wkrętaka owiniętą materiałem w zagłębienie w uchwycie kluczyka, a następnie podważ.

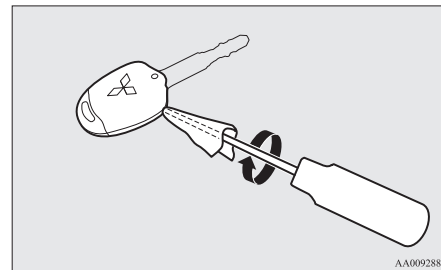

AA009281

## UWAGA

- Pamiętaj, że logo MITSUBISHI musi być skierowane do Ciebie. Jeśli będzie skierowane w przeciwną stronę, po otwarciu uchwytu mogą wylecieć przelączniki.

- Wyjmij nadajnik zdalnego sterowania z uchwytu kluczyka. Następnie otwórz nadajnik, wykonując czynności podane w punkcie 3.

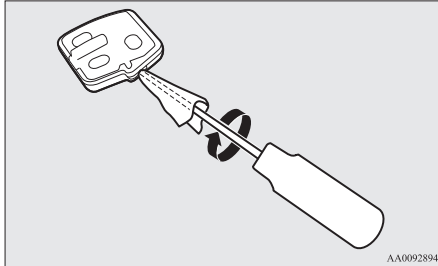

- Wyjmij baterię.
- Włóż nową baterię, biegunem dodatnim (B) skierowanym w dół.

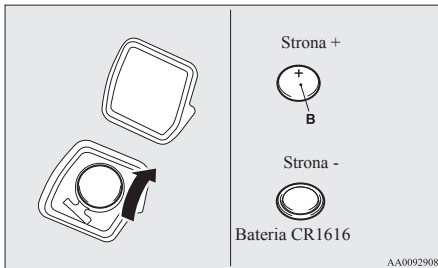

- Zamknij obudowę nadajnika zdalnego sterowania.
- Umieść nadajnik w uchwycie kluczyka, a następnie zamknij uchwyt.
- Wkręć wkręt (A) wykręcony w punkcie 2.

- Sprawdź działanie bezkluczykowego układu sterowania zamkami drzwi.

#### UWAGA

- Baterię można kupić w wyspecjalizowanym sklepie.
- Baterię można także wymienić w Autoryzowanym Punktem Serwisowym MITSUBISHI MOTORS.

#### **OSTROŻNIE**

- Po otwarciu uchwytu kluczyka uważaj, aby do środka nie dostały się woda i zanieczyszczenia. Nie dotykaj elementów wewnętrznych.

## Bezkluczykowy system uruchomienia pojazdu\*

E00305600470

Bezkluczykowy system uruchamiania pojazdu umożliwia blokowanie i odblokowywanie zamków drzwi (w tym bagażnika), a także uruchamianie silnika oraz zmianę trybu pracy, za pomocą kluczyka biernego.

Kluczyk bierny może być również stosowany jako przełącznik zdalnego sterowania bezkluczykowego systemu sterowania zamkami drzwi.

Patrz "Bezkluczykowy system uruchamiania pojazdu: bezkluczykowy system sterowania zamkami drzwi" na stronie 1-20.

Kierowca powinien zawsze nosić kluczyk bierny przy sobie. Ten kluczyk jest niezbędny do sterowania zamkami drzwi (w tym bagażnika), uruchamiania silnika i ogólnie obsługi pojazdu. Dlatego przed zamknięciem i opuszczeniem pojazdu sprawdź, czy masz przy sobie kluczyk bierny.

#### **OSTRZEŻENIE**

- Osoby z wszczepionymi rozrusznikami serca lub kardiostymulatorami nie powinny zbliżać się do nadajników zewnętrznych (A) lub wewnętrznych (B). Fale radiowe używane przez kluczyk bierny mogą ujemnie wpłynąć na wszczepiony rozrusznik lub kardiostymulator.

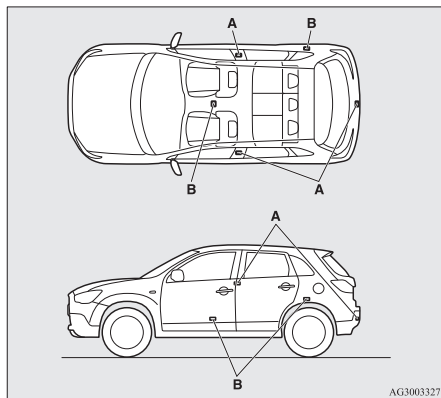

AG3003327

### **⚠ OSTRZEŻENIE**

- Podczas stosowania urządzeń elektromedycznych innych niż rozrusznik lub kardiostymulator, skonsultuj się z producentem, aby określić wpływ fal radiowych na urządzenie. Fale radiowe mogą wpływać na obsługę urządzenia elektromedycznego.

Można ograniczyć możliwe działania bezkluczykowego systemu uruchamiania pojazdu w następujący sposób. (Bezkluczykowy system uruchamiania pojazdu może być używany jako bezkluczykowy system otwierania pojazdu). Należy skonsultować się z Autoryzowanym Punktem Serwisowym MITSUBISHI MOTORS.

- Możesz ograniczyć operacje do blokowania i odblokowywania zamków drzwi (w tym bagażnika).
- Możesz ograniczyć działanie do uruchamiania silnika.
- Możesz wyłączyć bezkluczykowy system uruchamiania pojazdu.

W razie modyfikacji możliwych działań bezkluczykowego systemu uruchamiania pojazdu, nadajniki działają w następujący sposób.

- Tylko blokowanie i odblokowywanie zamków drzwi (w tym bagażnika): nadajniki zewnętrzne i wewnętrzne
- Tylko uruchamianie silnika: nadajnik wewnętrzny

### UWAGA

- Bezkluczykowy system uruchamiania pojazdu używa ultrasłabej fali elektromagnetycznej. W następujących przypadkach, bezkluczykowy system uruchamiania pojazdu może nie działać poprawnie lub stabilnie.
  - Jeżeli w pobliżu znajdują się urządzenia emitujące silne fale radiowe, między innymi: elektrownia, nadawcza stacja radiowa/televizyjna lub lotnisko.
  - Bezkluczykowy system uruchamiania pojazdu jest noszony z urządzeniem telekomunikacyjnym takim jak telefon komórkowy lub radiotelefon, bądź z urządzeniem elektronicznym takim jak komputer osobisty.
  - Kluczyk bierny dotyka metalowego przedmiotu.
  - W pobliżu jest używany bezkluczykowy system otwierania pojazdu.

- Po wyczerpaniu baterii kluczyka biernego.
- Gdy kluczyk bierny zostanie umieszczony w strefie działania silnych fal radiowych lub zakłóceń. W takich przypadkach, użyj kluczyka awaryjnego. Patrz “Obsługa bez użycia bezkluczykowego systemu otwierania pojazdu” na stronie 1-19.

- Ponieważ kluczyk bierny otrzymuje sygnały w celu komunikowania się z nadajnikami w pojeździe, bateria stale ulega wyczerpaniu niezależnie od czasu eksploatacji kluczyka biernego. Trwałość baterii wynosi od 1 do 3 lat, w zależności od warunków eksploatacji. Po wyczerpaniu baterii, dokonaj wymiany w autoryzowanym serwisie MITSUBISHI MOTORS.
- Ponieważ kluczyk bierny stale odbiera sygnały, silne fale radiowe mogą spowodować szybsze wyczerpanie baterii. Nie pozostawiaj kluczyka w pobliżu telewizora, komputera osobistego lub innych urządzeń elektronicznych.

### Zasięg obsługi bezkluczykowego systemu uruchamiania pojazdu

E00305700367

Jeśli masz kluczyk bierny, wejdź w zasięg bezkluczykowego układu sterowania zamkami drzwi i naciśnij przycisk blokowania/odblokowania na drzwiach kierowcy lub pasażera z przodu albo przycisk blokowania lub otwierania na drzwiach bagażnika, aby zweryfikować kod ID kluczyka.

Sterowanie zamkami drzwi (w tym bagażnika), uruchamianie silnika i zmiana trybu pracy są możliwe wyłącznie, jeśli identyfikatory kluczyka biernego i pojazdu są zgodne.

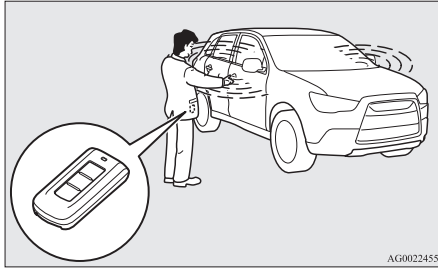

#### UWAGA

- Jeżeli bateria kluczyk biernego jest bliska wyczerpania lub w razie występowania silnego pola elektromagnetycznego bądź zakłóceń, zasięg działania może być mniejszy, a działanie mniej stabilne.

#### Skuteczny zasięg do blokowania i odblokowywania drzwi i klapy bagażnika

E00306200330

Skuteczny zasięg wynosi ok. 70 cm od przycisków blokowania/odblokowania na drzwiach kierowcy lub drzwiach pasażera oraz przycisków blokowania i otwierania na drzwiach bagażnika.

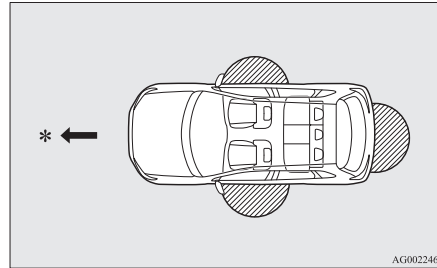

\*: Kierunek do przodu

: Strefa zasięgu

#### UWAGA

- Blokowanie i odblokowywanie jest możliwe wyłącznie w razie obsługi drzwi (w tym bagażnika) przy wykrytym kluczyku biernym.
- Działanie systemu może zostać wstrzymane, jeżeli użytkownik znajduje się zbyt blisko drzwi przednich, okna bocznego lub klapy bagażnika.

- Nawet jeżeli kluczyk bierny znajduje się w odległości 70 cm od przycisków blokowania/odblokowania na drzwiach kierowcy lub pasażera z przodu oraz przycisków blokowania i otwierania na drzwiach bagażnika, ale jest zbyt nisko lub wysoko nad ziemią, system może nie działać.
- Jeżeli kluczyk bierny znajduje się w strefie zasięgu, nawet ktoś nieposiadający kluczyka może zamknąć i otworzyć drzwi oraz drzwi bagażnika, naciskając przycisk blokowania/odblokowania na drzwiach kierowcy lub pasażera z przodu oraz przyciski blokowania i otwierania na drzwiach bagażnika.

#### Zasięg roboczy dla uruchamiania silnika i zmiany trybu pracy

E00306300243

Strefa zasięgu znajduje się wewnątrz pojazdu.

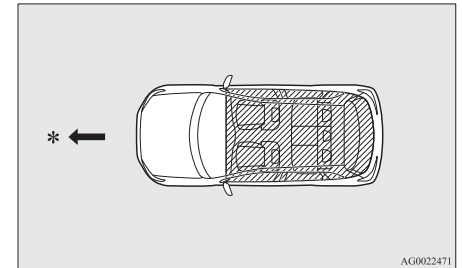

\*: Kierunek do przodu

: Strefa zasięgu

### UWAGA

- Nawet jeżeli kluczyk bierny znajduje się w zasięgu roboczym systemu, uruchomienie silnika i zmiana trybu pracy mogą okazać się niemożliwe, jeżeli kluczyk został włożony do niewielkiego pojemnika, np. schowka, położony na desce rozdzielczej, wrzucony do kieszeni w drzwiach czy też do bagażnika.
- Jeżeli właściciel kluczyka przebywa zbyt blisko drzwi lub okna bocznego samochodu, silnik może zostać uruchomiony nawet jeżeli kluczyk systemu KOS znajduje się poza pojazdem.

### Obsługa przy pomocy bezkluczykowego systemu otwierania pojazdu

E00305800919

#### **Blokowanie drzwi i klapy bagażnika**

Jeśli masz przy sobie kluczyk bierny, naciśnięcie przycisku blokowania/odblokowania (A) na drzwiach kierowcy lub pasażera z przodu albo przycisku blokowania na drzwiach bagażnika (B) spowoduje zablokowanie zamków wszystkich drzwi. Następnie kierunkowskazy błysną jednokrotnie.

Patrz także “Blokowanie i odblokowywanie zamków: drzwi, zamek centralny, drzwi bagażnika” na stronach 1-23, 1-24 i 1-28.

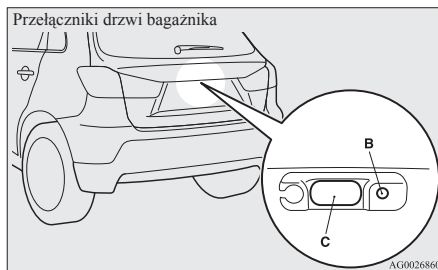
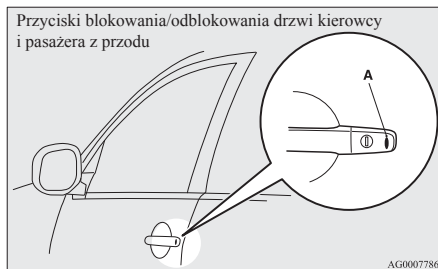

### UWAGA

- W pojazdach z przełącznikiem składania lusterek zewnętrzne lusterka wsteczne składają się automatycznie po zablokowaniu zamków wszystkich drzwi (w tym bagażnika) za pomocą układu bezkluczykowego. Patrz “Uruchamianie i jazda: lusterka zewnętrzne” na stronie 4-09.

- W pojazdach z systemem pełnej blokady dwukrotne naciśnięcie przycisku blokowania/odblokowania (A) na drzwiach kierowcy lub pasażera z przodu albo przycisku blokowania (B) na drzwiach bagażnika powoduje włączenie pełnej blokady. (Patrz “Ustawianie systemu” na stronie 1-26).
- Bezkluczykowy system otwierania pojazdu nie działa w następujących warunkach:
  - Kluczyk bierny znajduje się wewnątrz pojazdu.
  - Drzwi lub kłapa bagażnika są otwarte lub niedomknięte.
  - Tryb pracy jest inny niż OFF.
- Można użyć przycisku otwierania drzwi bagażnika (C) w celu sprawdzenia, czy pojazd jest prawidłowo zablokowany. Naciśnij przycisk otwierania drzwi bagażnika w ciągu około 3 sekund od zablokowania pojazdu.
- Jeżeli przycisk otwierania drzwi bagażnika zostanie wciśnięty po 3 lub więcej sekundach od zablokowania pojazdu, drzwi i bagażnik otworzą się.
- Istnieje możliwość regulacji czasu, przez który można sprawdzać, czy pojazd jest zablokowany. W celu uzyskania dalszych informacji skontaktuj się z Autoryzowanym Punktem Serwisowym MITSUBISHI MOTORS.

#### **Odblokowywanie drzwi i klapy bagażnika**

Jeśli masz przy sobie kluczyk bierny, naciśnięcie przycisku blokowania/odblokowania (A) na drzwiach kierowcy lub pasażera z przodu albo przycisku odblokowania na drzwiach bagażnika (B) spowoduje odblokowanie zamków wszystkich drzwi.

Jeżeli przełącznik lampy oświetlenia przedniej części wnętrza ustawiono w położeniu "DOOR" lub przełącznik lampy oświetlenia tylnej części wnętrza (oprócz pojazdów z osłoną przeciwsłoneczną) ustawiono w położeniu środkowym (\*), lampa oświetlenia wnętrza włączy się na około 15 s. Lampy kierunkowskazów dwukrotnie migną.

Jeśli zostanie naciśnięty przycisk blokowania/odblokowania na drzwiach kierowcy lub pasażera z przodu, a żadne drzwi (w tym bagażnika) nie zostaną otwarte w ciągu ok. 30 sekund, zamki zostaną automatycznie zablokowane. Patrz także "Blokowanie i odblokowywanie zamków: drzwi, zamek centralny, drzwi bagażnika" na stronach 1-23, 1-24 i 1-28.

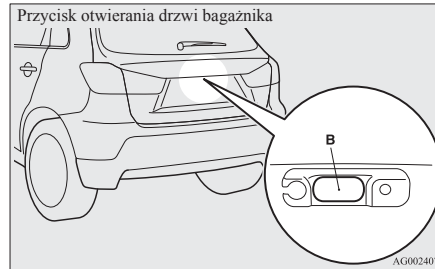
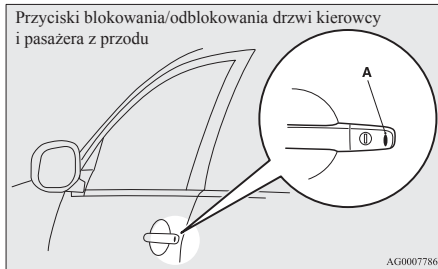

## UWAGA

- W pojazdach z przełącznikiem składania lusterek zewnętrzne lusterka wsteczne rozkładają się automatycznie po odblokowaniu zamków wszystkich drzwi (w tym bagażnika) za pomocą układu bezkluczykowego. Patrz "Uruchamianie i jazda: lusterka zewnętrzne" na stronie 4-09.
- Oprócz pojazdów z systemem pełnej blokady: bezkluczykowy system uruchamiania pojazdu można ustawić tak, aby po naciśnięciu przełącznika blokowania/odblokowania na drzwiach kierowcy odblokowany został tylko zamek tych drzwi. Jeśli bezkluczykowy system uruchamiania pojazdu jest ustawiony jak opisano powyżej, wszystkie drzwi (w tym bagażnika) zostaną odblokowane po dwukrotnym naciśnięciu przycisku blokowania/odblokowania. Patrz: "Ustawienia funkcji odblokowania zamków drzwi (w tym bagażnika)" na stronie 1-22.
- Bezkluczykowy system otwierania pojazdu nie działa w następujących warunkach:

- Kluczyk bierny znajduje się wewnątrz pojazdu.
- Drzwi lub kłapa bagażnika są otwarte lub niedomknięte.
- Tryb pracy jest inny niż OFF.
- Drzwi oraz bagażnik nie mogą zostać odblokowane za pomocą przycisku otwierania drzwi bagażnika przez ok. 3 s od zablokowania.
- Istnieje możliwość regulacji czasu, przez który można sprawdzać, czy pojazd jest zablokowany. W celu uzyskania dalszych informacji skontaktuj się z Autoryzowanym Punktem Serwisowym MITSUBISHI MOTORS.
- Czas pomiędzy zamknięciem, a automatycznym zamknięciem może być wyregulowany. Należy skonsultować się z Autoryzowanym Punktem Serwisowym MITSUBISHI MOTORS.

## Potwierdzanie operacji podczas zamykania i otwierania

Operacja może być potwierdzona w następujący sposób. Jednakże, lampa oświetlenia wnętrza zapali się wyłącznie wtedy, gdy przełącznik lampy oświetlenia przedniej części wnętrza będzie ustawiony w położeniu "DOOR", bądź przełącznik lampy oświetlenia tylnej części wnętrza (oprócz pojazdów z osłoną przeciwsłoneczną) będzie w położeniu środkowym (\*).

- |                     |   |
|---------------------|---|
| Podczas zamykania:  | Następnie lampy kierunkowskazów raz migną.  |
| Podczas otwierania: | Lampa oświetlenia wnętrza zapali się na około 15 sekund, a lampy kierunkowskazów błysną dwukrotnie. |

### UWAGA

- Działanie można zmodyfikować w podany poniżej sposób. W celu uzyskania dalszych informacji skontaktuj się z Autoryzowanym Punktem Serwisowym MITSUBISHI MOTORS.
- Ustawienie funkcji potwierdzenia (błyskanie kierunkowskazów), aby działała tylko, gdy zamki drzwi pojazdu są blokowane albo tylko, gdy są odblokowywane.
- Wyłączenie funkcji potwierdzania (błyskanie kierunkowskazów).
- Zmiana liczby błysnięć dla funkcji potwierdzania (błyskanie kierunkowskazów).

### Działanie układu podwójnej blokady

W pojazdach z systemem pełnej blokady, pełną blokadę można włączyć za pomocą przełącznika blokowania/odblokowania na drzwiach kierowcy lub pasażera z przodu albo przełącznika blokowania na drzwiach bagażnika.

(Patrz “Układ podwójnej blokady” na stronie 1-26).

### Immobilizer elektroniczny (system zapobiegający uruchomieniu i kradzieży pojazdu)

E00306400387

Elektroniczny immobilizer zaprojektowano z myślą o ograniczeniu możliwości kradzieży pojazdu. Immobilizer ma za zadanie unieruchomić pojazd w przypadku próby nieupoważnionego uruchomienia silnika. Prawidłowy zapłon może nastąpić jedynie (w pewnych warunkach) przy pomocy bezkluczkowego systemu uruchomienia pojazdu “uwierzytelnionego” w systemie immobilizera.

Wszystkie kluczyki dostarczone z nowym pojazdem zostały zaprogramowane zgodnie z układami elektronicznymi pojazdu. Patrz “Przycisk uruchamiania silnika” na stronie 1-12.

### UWAGA

- W razie zgubienia kluczyka biernego, jak najszybciej skontaktuj się z autoryzowanym serwisem MITSUBISHI MOTORS. W celu otrzymania nowego lub dodatkowego kluczyka należy udać się z pojazdem i wszystkimi pozostałymi kluczykami do Autoryzowanego Punktu Serwisowego MITSUBISHI MOTORS. Wszystkie kluczyki muszą być zarejestrowane w komputerze immobilizera. Immobilizer może zarejestrować maksymalnie 4 kluczyków.

### Przycisk uruchamiania silnika

E00306500753

Aby zapobiec kradzieży, uruchomienie silnika będzie możliwe po użyciu uwierzytelnionego kluczyka biernego. (Funkcja immobilizera silnika) Silnik może uruchomić osoba posiadająca kluczyk bezprzewodowego systemu uruchamiania pojazdu.

Patrz również rozdział “Uruchamianie i jazda: uruchamianie silnika” na stronach 4-13 i 4-14.

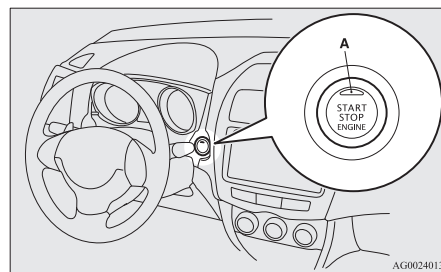

### **▲ OSTROŻNIE**

- Lampka wskaźnika (A) będzie błyskać na pomarańczowo w razie wystąpienia usterki bezkluczkowego systemu uruchamiania pojazdu. Nie należy jechać pojazdem, jeśli lampka wskaźnika w przycisku uruchamiania silnika błyska na pomarańczowo. Natychmiast skontaktuj się z autoryzowanym serwisem MITSUBISHI MOTORS.
- Jeśli przycisk uruchamiania silnika nie wciska się płynnie, lub sprawia wrażenie jakby się zacinał, nie używaj go. Natychmiast skontaktuj się z autoryzowanym serwisem MITSUBISHI MOTORS.



**UWAGA**

- Używając przycisku uruchamiania silnika, wciskaj go całkowicie. Jeśli przycisk nie zostanie całkowicie wciśnięty, silnik może się nie uruchomić albo tryb pracy się nie zmieni. Prawidłowo wciśniętego przycisku uruchamiania silnika nie trzeba przytrzymywać.

**Tryby pracy przycisku uruchamiania silnika i jego funkcje****OFF**

Lampka wskaźnika w przycisku uruchamiania silnika wyłącza się. Trybu pracy OFF nie można włączyć, gdy dźwignia wybieraka jest w położeniu innym niż "P" (PARKOWANIA) (autom. skrzynia biegów lub CVT).

**ACC**

Można używać systemu audio i innych urządzeń elektrycznych.

Lampka wskaźnika w przycisku uruchamiania silnika świeci na pomarańczowo.

**ON**

Można używać wszystkich urządzeń elektrycznych. Lampka wskaźnika w przycisku uruchamiania silnika świeci na zielono.

Lampka wskaźnika wyłącza się, gdy silnik pracuje.

**UWAGA**

- Pojazd jest wyposażony w immobilizer elektroniczny. Aby uruchomić silnik, kod identyfikacyjny wysłany przez nadajnik wewnątrz kluczyka musi być zgodny z kodem uwierzytelnionym przez jednostkę immobilizera. (Patrz "Immobilizer elektroniczny (system zapobiegający uruchomieniu i kradzieży pojazdu)" na stronie 1-12).

**Zmianianie trybu pracy**

E00312200133

Naciśnięcie przycisku uruchamiania silnika bez wciśnięcia pedału hamulca (autom. skrzynia biegów lub przekładnia CVT) lub pedału sprzęgła (mech. skrzynia biegów) powoduje zmianę trybu pracy w kolejności OFF, ACC, ON, OFF.

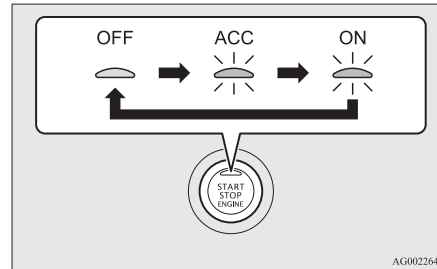
**⚠ OSTROŻNIE**

- Gdy silnik nie pracuje, wybierz tryb pracy OFF. Pozostawienie trybu pracy ON lub ACC na dłuższy czas, gdy silnik nie pracuje może spowodować rozładowanie akumulatora, uniemożliwiając uruchomienie silnika oraz zablokowanie i odblokowanie kierownicy.
- Odłączenie akumulatora powoduje zarejestrowanie aktualnie wybranego trybu pracy. Po podłączeniu akumulatora zarejestrowany tryb jest wybierany automatycznie. Przed odłączeniem akumulatora w celu wykonania na przykład naprawy albo wymiany upewnij się, że wybrany jest tryb pracy OFF. Uważaj, jeśli nie wiesz w którym trybie pracy akumulator został odłączony lub się wyczerpał.
- Trybu pracy nie będzie można zmienić z OFF na ACC lub ON, jeśli kluczyk bierny nie zostanie wykryty. Patrz "Bezkluczykowy system uruchamiania pojazdu: Skuteczny zasięg do uruchamiania silnika i zmiany trybu pracy" na stronie 1-09.

**Funkcja automatycznego odcięcia zasilania ACC**

E00312300088

Po około 30 minutach od włączenia trybu pracy ACC, ta funkcja automatycznie odcina zasilanie systemu audio oraz innych urządzeń elektrycznych, które działają w tym trybie.

Naciśnięcie przycisku uruchamiania silnika w trybie pracy ACC powoduje ponowne doprowadzenie zasilania do tych urządzeń.

## Zamykanie i otwieranie

### UWAGA

- Działanie układu można zmodyfikować w następujący sposób:
    - Czas do odcięcia zasilania można zmieniać w zakresie do około 60 minut.
    - Funkcja automatycznego odcięcia zasilania ACC może zostać wyłączona.
- Aby uzyskać szczegółowe informacje, skontaktuj się z autoryzowanym serwisem MITSUBISHI MOTORS.



### Uruchomienie ostrzeżenia

E00305900486

Aby zapobiec kradzieży pojazdu lub przypadkowemu załączeniu bezkluczykowego systemu uruchomienia pojazdu, brzęczyk i komunikat na ekranie wielofunkcyjnego wyświetlacza informacyjnego mają ostrzegać kierowcę.

Po uruchomieniu ostrzeżenia, sprawdź pojazd i kluczyk bierny. Ostrzeżenie zostaje również wyświetlone w razie awarii bezkluczykowego systemu uruchomienia pojazdu.

W przypadku wystąpienia jednego z poniższych ostrzeżeń, należy skontaktować się z Autoryzowanym Punktem Serwisowym MITSUBISHI MOTORS.

	Usterka bezkluczykowego systemu uruchamiania pojazdu.
	Bateria bezkluczykowego systemu uruchamiania pojazdu jest wyczerpana.



	Włącz tryb pracy OFF, a następnie ponownie uruchom silnik. Jeśli ostrzeżenie nie zostanie anulowane, oznacza to usterkę immobilizera elektronicznego (systemu zapobiegającego uruchomieniu i kradzieży pojazdu). Skontaktuj się z autoryzowanym serwisem MITSUBISHI MOTORS.
---	---

W następujących przypadkach ostrzeżenie można wyłączyć po podjęciu odpowiednich czynności.

- Niezgodność kodów identyfikacyjnych kluczyka biernego i pojazdu.

	Po posiadasz dodatkowy kluczyk bierny o innym kodzie lub kluczyk bierny znajduje się poza strefą zasięgu. Patrz “System monitorowania wyjęcia kluczyka biernego” na stronie 1-14.
---	--

- Mimo naciśnięcia przycisku blokowania/odblokowania na drzwiach kierowcy lub pasażera z przodu albo przycisku blokady drzwi bagażnika, zamki drzwi (w tym bagażnika) nie zostają zablokowane.

	Patrz “System zapobiegania zamknięciu kluczyka” na stronie 1-15.
	Patrz “System zapobiegania niedomknięciu drzwi” na stronie 1-15.

	Patrz “System przypomnienia o włączeniu trybu pracy OFF” na stronie 1-15.
--	---

### System monitorowania wyjęcia kluczyka biernego

E00308000420

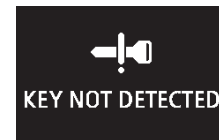

Jeżeli podczas postoju pojazdu z trybem pracy innym niż OFF zamkniesz drzwi po wcześniejszym otwarciu dowolnych drzwi i wyjęciu kluczyka biernego z wnętrza, pojawi się komunikat ostrzegawczy, a brzęczyk wyemituje 4 dźwięki.

### UWAGA

- Jeżeli wyjmiesz kluczyk bierny przez okno bez otwierania drzwi, system monitorowania kluczyka biernego nie zadziała.
- Można zmienić ustawienia tak, aby system monitorowania kluczyka biernego działał również po wyjęciu kluczyka biernego przez okno bez otwierania drzwi. W celu uzyskania dalszych informacji skontaktuj się z Autoryzowanym Punktem Serwisowym MITSUBISHI MOTORS.
- Nawet jeżeli kluczyk bierny znajduje się w strefie zasięgu uruchamiania silnika, niedopasowanie kodu kluczyka biernego i kodu pojazdu wskutek warunków atmosferycznych lub zakłóceń elektromagnetycznych może wygenerować ostrzeżenie.

**System zapobiegania zamknięciu kluczyka**

E00308100391



Jeśli ustawiony tryb pracy jest inny niż OFF i zostaną zamknięte wszystkie drzwi (w tym bagażnika) przy kluczyku biernym pozostawionym w pojeździe oraz nastąpi próba zablokowania wszystkich zamków przez naciśnięcie przycisku blokowania/odblokowania na drzwiach kierowcy lub pasażera z przodu albo przycisku blokowania na drzwiach bagażnika, zostanie wyświetlony wskaźnik ostrzegawczy, włączy się 3-sekundowy sygnał dźwiękowy i nie będzie można zablokować drzwi oraz bagażnika.

**UWAGA**

- Sprawdź, czy posiadasz kluczyk bierny przed zamknięciem drzwi. Jeżeli pozostawisz kluczyk bierny wewnątrz pojazdu, istnieje możliwość, że drzwi zostaną zablokowane z uwagi na warunki środowiskowe lub zakłócenia sygnału bezprzewodowego.

**System zapobiegania niedomknięciu drzwi**

E00308200347



Kiedy trybem pracy jest OFF, a drzwi (w tym bagażnika) zostaną zablokowane przez naciśnięcie przycisku blokowania/odblokowania na drzwiach kierowcy lub pasażera z przodu, albo przycisku blokowania na drzwiach bagażnika, a którekolwiek drzwi będą niedomknięte, włączy się wskaźnik ostrzegawczy oraz sygnał dźwiękowy (na 3 s) i nie będzie można zablokować drzwi oraz bagażnika.

**System przypomnienia o włączeniu trybu pracy OFF**

E00308300348



Jeśli ustawiony tryb pracy jest inny niż OFF i zostaną zamknięte wszystkie drzwi (w tym bagażnika) oraz nastąpi próba zablokowania wszystkich zamków przez naciśnięcie przycisku blokowania/odblokowania na drzwiach kierowcy lub pasażera z przodu albo przycisku blokowania na drzwiach bagażnika, zostanie wyświetlony wskaźnik ostrzegawczy, włączy się 3-sekundowy sygnał dźwiękowy i nie będzie można zablokować drzwi i bagażnika.

**Blokada koła kierownicy**

E00306800235

**Blokowanie**

Naciśnij przycisk uruchamiania silnika, aby wybrać tryb pracy OFF.  
Otwórz jedno z drzwi.

**Odblokowanie**

Koło kierownicy można odblokować za pomocą jednej z poniższych metod.

- Wybierz tryb pracy ACC.
- Uruchom silnik.

**OSTROŻNIE**

- Jeśli silnik wyłączył się podczas jazdy, nie otwieraj drzwi i nie naciskaj przycisku odblokowania na nadajniku zdalnego sterowania aż do zatrzymania w bezpiecznym miejscu. Mogłoby to spowodować zablokowanie koła kierownicy, uniemożliwiając prowadzenie.
- Wysiadając z samochodu zabierz kluczyk. Jeśli pojazd musi być holowany, wybierz tryb pracy ACC, aby odblokować koło kierownicy.

**UWAGA**

- Koło kierownicy zostanie zablokowane w przypadku wykonania poniższych czynności.
  - Otwarcie lub zamknięcie drzwi (oprócz drzwi bagażnika).
  - Zablokowanie wszystkich drzwi (w tym bagażnika) za pomocą nadajnika zdalnego sterowania za zamkami drzwi albo bezkluczykowego systemu uruchamiania pojazdu.
- Gdy koło kierownicy nie odblokuje się, na ekranie informacyjnym wyświetlacza wielofunkcyjnego zostanie wyświetlone ostrzeżenie. Naciśnij ponownie przycisk uruchamiania silnika, delikatnie poruszając kołem kierownicy.



1

## Uruchamianie i zatrzymywanie silnika

E00306900526

### Wskazówki dotyczące rozruchu

- Silnik można uruchomić przy wybranym dowolnym trybie pracy.
- Po natychmiastowym zwolnieniu przycisku uruchamiania silnika rozrusznik będzie pracował przez ok. 15 sekund. Ponowne naciśnięcie przycisku uruchamiania silnika, gdy rozrusznik pracuje, spowoduje jego wyłączenie. Rozrusznik będzie pracował przez ok. 30 sekund, jeśli przycisk uruchamiania silnika zostanie przytrzymany. Jeśli silnik nie uruchomi się, należy odczekać chwilę i ponowić próbę uruchomienia. Długotrwałe i wielokrotne włączanie rozrusznika spowoduje jego uszkodzenie.
- [Pojazdy z silnikiem wysokoprężnym i ręczną skrzynią biegów]  
Gdy pojazd nie porusza się, pedał sprzęgła jest całkowicie wciśnięty, a pedał przyśpieszenia zostanie wciśnięty, prędkość obrotowa silnika nie wzrośnie ponad 3.000 obr/min, aby chronić silnik.

## ⚠ OSTRZEŻENIE

- Nie należy uruchamiać silnika w zamkniętych lub źle przewietrzanych pomieszczeniach na dłużej niż jest to wymagane do wyprowadzenia pojazdu. Tlenek węgla jest bezwonny i trujący.

## ⚠ OSTROŻNIE

- Nie uruchamiać silnika, pchając lub ciągnąc pojazd.
- Nie jeźdź z wysoką prędkością lub z wysoką prędkością obrotową silnika dopóki silnik się nie rozręże.

### Uruchamianie silnika (pojazdy z silnikami benzynowymi)

E00307000944

Procedura uruchamiania silnika jest następująca:

1. Zapnij pas bezpieczeństwa.
2. Sprawdź, czy hamulec ręczny jest zaciągnięty.
3. Wciśnij i przytrzymaj pedał hamulca.
4. Wciśnij całkowicie pedał sprzęgła (M/T).

### UWAGA

- W pojazdach z układem AS&G rozrusznik uruchomi się tylko po całkowitym wciśnięciu pedału sprzęgła (blokada wysprężlenia).
5. W pojazdach z ręczną skrzynią biegów, ustaw dźwignię zmiany biegów w położeniu "N" (bieg jałowy).

W pojazdach z przekładnią CVT sprawdź, czy dźwignia wybieraka jest w położeniu "P" (PARKOWANIA).

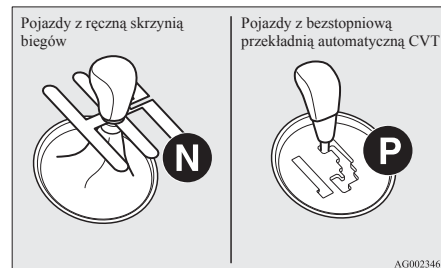

### UWAGA

- Silnik można uruchomić tylko, jeśli dźwignia wybieraka jest w położeniu "P" (PARKOWANIA) lub "N" (NEUTRALNYM) (CVT). Z powodów bezpieczeństwa silnik powinien być uruchamiany, gdy dźwignia wybieraka jest w położeniu "P" (PARKOWANIA), w którym koła napędowe są wyłączone.
6. Naciśnij przycisk uruchamiania silnika.
  7. Sprawdź, czy wszystkie lampki ostrzegawcze działają prawidłowo.

### UWAGA

- Drobne hałasy mogą być słyszalne podczas rozruchu. W miarę nagrzewania silnika będą zanikały.

### Gdy pojawiają się trudności z uruchomieniem silnika

Po kilku próbach może okazać się, że silnik nadal nie chce się uruchomić.

1. Upewnij się, że wszystkie urządzenia elektryczne, takie jak światła, dmuchawa klimatyzacji i ogrzewanie tylnej szyby, są wyłączone.
2. Naciskając pedał hamulca (CVT) lub pedał sprzęgła (M/T), naciśnij do połowy i przytrzymaj w tym położeniu pedał przyspieszenia, a następnie uruchom silnik. Zwolnij pedał przyspieszenia natychmiast po uruchomieniu silnika.
3. Jeśli silnik nadal nie chce się uruchomić, może być to spowodowane zalaniem go zbyt dużą ilością benzyny. Naciskając pedał hamulca (CVT) lub pedał sprzęgła (M/T), naciśnij do końca i przytrzymaj w tym położeniu pedał przyspieszenia, a następnie naciskaj przycisk uruchomienia silnika. Jeśli silnik nie uruchomi się po 5 lub 6 sekundach, naciśnij przycisk uruchamiania silnika, aby zatrzymać tryb uruchamiania, a następnie zwolnij pedał przyspieszenia. Wybierz tryb pracy OFF. Odczekaj kilka sekund, a następnie ponownie naciśnij przycisk uruchomienia silnika, jednocześnie wciskając pedał hamulca (CVT) lub pedał sprzęgła (M/T), już bez udziału pedału przyspieszenia. Gdy silnika nie da się uruchomić, jeszcze raz powtórz opisany powyżej proces. Jeżeli nadal nie można uruchomić silnika, zalecana jest kontrola pojazdu.

### Uruchamianie silnika (pojazdy z silnikiem Diesla)

E00308600110

1. Zapnij pas bezpieczeństwa.
2. Sprawdź, czy hamulec ręczny jest zaciągnięty.
3. Wciśnij i przytrzymaj pedał hamulca.
4. Wciśnij całkowicie i przytrzymaj pedał sprzęgła (mech. skrzynia biegów).

### UWAGA

- W pojazdach z układem AS&G rozrusznik uruchomi się tylko po całkowitym wciśnięciu pedału sprzęgła (blokada wysprzęglenia).
5. W pojazdach ze skrzynią biegów mechaniczną ustaw dźwignię zmiany biegów w położeniu "N" (Neutralnym).  
W pojazdach z automatyczną skrzynią biegów dźwignię wybieraka należy ustawić w położeniu "P" (PARKOWANIA).

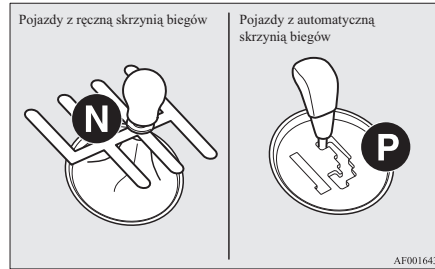

6. Naciśnij przycisk uruchamiania silnika. Lampka świece żarowych włączy się, a następnie wyłączy, wskazując, że nagrzewanie świece zostało zakończone. Silnik uruchomi się.

### UWAGA

- Jeśli silnik jest zimny, lampka świece żarowych będzie się palić nieco dłużej.

- Włączenie trybu pracy ON spowoduje także włączenie świece żarowych. Jeśli silnik nie zostanie uruchomiony w ciągu 5 sekund po wyłączeniu lampki wskaźnika świece żarowych, włącz tryb pracy OFF. Następnie ponownie wykonaj procedurę uruchamiania silnika, aby włączyć świece żarowe.
- Drobne hałasy mogą być słyszalne podczas rozruchu. W miarę nagrzewania silnika będą zanikały.

### Użytkowanie silnika MIVEC\*

W celu zapewnienia maksymalnej wydajności silnika układ MIVEC automatycznie steruje pracą zaworów dolotowych, dostosowując ją do niskiej lub wysokiej prędkości obrotowej silnika z uwzględnieniem warunków jazdy.

### UWAGA

- W celu ochrony silnika tryb wysokiej prędkości obrotowej nie jest włączany przy niskiej temperaturze płynu chłodzącego.

E00312600111

## **⚠ OSTRZEŻENIE**

- Nie należy używać przycisku uruchamiania silnika podczas jazdy, z wyjątkiem sytuacji awaryjnych. Jeśli silnik wyłączy się podczas jazdy, układ wspomagania hamulców przestanie działać i skuteczność hamowania spadnie. Nie będzie także działał układ wspomagania kierownicy, przez co obracanie kierownicy będzie wymagało większego wysiłku. Mogłoby to spowodować poważny wypadek.

### UWAGA

- Jeśli zachodzi konieczność awaryjnego wyłączenia silnika podczas jazdy, naciśnij przycisk uruchamiania silnika i przytrzymaj go przez co najmniej 3 sekundy, lub naciśnij szybko co najmniej trzykrotnie. Silnik wyłączy się i zostanie wybrany tryb pracy ACC.
- Nie wyłączaj silnika przy dźwigni wybieraka w położeniu innym niż "P" (PARKOWANIA) (autom. skrzynia biegów lub CVT). Jeśli silnik zostanie wyłączony z dźwignią wybieraka w położeniu innym niż "P" (PARKOWANIA), tryb pracy zostanie zmieniony na ACC. Wybierz tryb pracy OFF po przestawieniu dźwigni wybieraka do położenia "P" (PARKOWANIA).

1. Zatrzymaj pojazd.
2. Mocno zaciągnij hamulec ręczny, naciskając pedał hamulca.

3. W pojazdach z ręczną skrzynią biegów, naciśnij przycisk uruchamiania silnika, aby wyłączyć silnik, a następnie przesun dźwignię zmiany biegów w położenie 1. biegu (przy parkowaniu pod górę) lub "R" (wsteczny) (przy parkowaniu w dół).

W pojazdach z automatyczną skrzynią biegów lub z przekładnią CVT przesun dźwignię wybieraka do położenia "P" (PARKOWANIA) i naciśnij przycisk uruchamiania silnika, aby wyłączyć silnik.

### UWAGA

- W modelach z silnikiem wysokoprężnym, jeżeli temperatura wewnątrz komory silnika jest wysoka, wentylatory (A) będą uruchamiane przez pewien czas nawet po wyłączeniu silnika. Dlatego odgłosy pracy wentylatorów mogą być słyszalne nawet po zatrzymaniu silnika. To normalne zjawisko i nie oznacza usterki. Po pewnym czasie, wentylatory zostaną automatycznie zatrzymane.

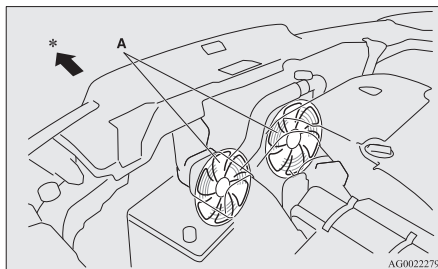

\*: Przednia część pojazdu

## Kluczyk bierny działa nieprawidłowo

E00312500093

Wsuń kluczyk bierny do gniazda w przednim schowku. Uruchomienie silnika i zmiana trybu pracy powinny być teraz możliwe.

Wymij kluczyk bierny z gniazda kluczyka po uruchomieniu silnika albo zmianie trybu pracy.

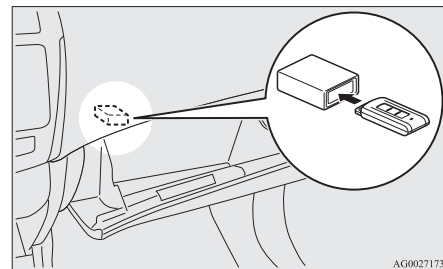

### UWAGA

- Nie wkładaj do gniazda kluczyka innych przedmiotów niż kluczyk bierny. Mogłoby to spowodować uszkodzenie lub usterkę.
- Wymij zaślepkę lub kluczyk dodatkowy z kluczyka biernego przed włożeniem go do gniazda. Pojazd może nie odebrać zarejestrowanego kodu ID z zarejestrowanego kluczyka. Dlatego może nie dać się uruchomić silnika lub zmienić trybu pracy.

**Przypomnienie o pozostawieniu kluczyka biernego**

Jeśli trybem pracy jest OFF, a drzwi kierowcy zostaną otwarte, gdy kluczyk bierny jest w gnieździe, zostanie wyświetlony wskaźnik ostrzegawczy, a brzęczyk włączy się na 3 sekundy, przypominając o wyjęciu kluczyka.

**Obsługa bez użycia bezkluczykowego systemu otwierania pojazdu**

E00306000123

**Kluczyk awaryjny**

E00307200278

Kluczyk awaryjny jest wbudowany w kluczyk bierny. Jeżeli nie można użyć bezkluczykowego systemu uruchamiania pojazdu, na przykład w razie wyczerpania baterii kluczyka biernego lub rozładowania akumulatora, istnieje możliwość otwarcia drzwi kierowcy i uruchomienia silnika za pomocą kluczyka awaryjnego. Aby użyć kluczyka awaryjnego (A), odblokuj blokadę (B) i wyjmij go z kluczyka biernego (C).

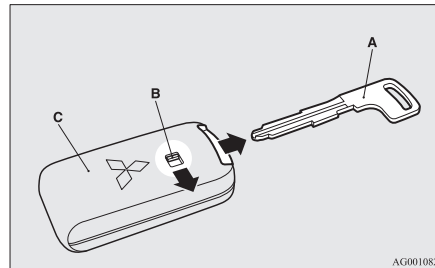

**Blokowanie i odblokowywanie drzwi kierowcy**  
Obrócenie kluczyka awaryjnego do przodu zamyka drzwi, obrócenie go do tyłu otwiera drzwi. Patrz również “Blokowanie i odblokowywanie: drzwi” na stronie 1-23.

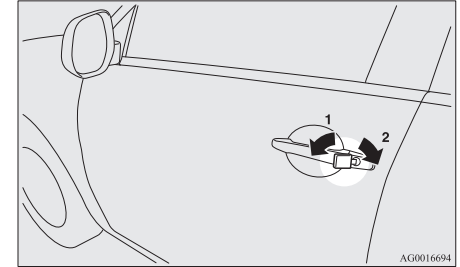

- 1- Zablokuj
- 2- Odblokuj

**UWAGA**

- Kluczyka tego należy używać wyłącznie w sytuacjach awaryjnych. W razie wyczerpania baterii kluczyka biernego, wymień ją jak najszybciej.
- Po użyciu kluczyka awaryjnego, zawsze umieść go z powrotem w kluczyku biernym.

### Bezkluczykowy układ sterowania zamkami drzwi

E00307700967

Naciśnij przełącznik na nadajniku zdalnego sterowania, aby zablokować lub odblokować zamki wszystkich drzwi (w tym bagażnika). Możliwa jest również obsługa lusterek zewnętrznych (Pojazdy wyposażone w mechanizm składający).

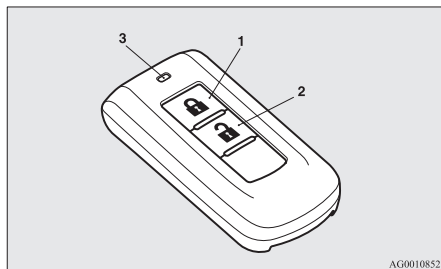

- 1- Przełącznik blokowania (🔒)
- 2- Przełącznik odblokowania (🔓)
- 3- Lampka kontrolna

#### **Blokowanie**

Naciśnij przycisk LOCK (1). Zamki wszystkich drzwi i bagażnika zostaną zablokowane. Blokowanie zamków drzwi (w tym bagażnika) jest sygnalizowane jednokrotnym błysnięciem kierunkowskóz.

#### **UWAGA**

- W pojazdach z układem podwójnej blokady dwukrotne naciśnięcie przycisku blokowania (1) powoduje włączenie podwójnej blokady. (Patrz “Ustawianie systemu” na stronie 1-26.)

#### **Odblokowanie**

Naciśnij przycisk odblokowania (2). Zamki wszystkich drzwi i bagażnika zostaną odblokowane. Jeżeli przełącznik lampy oświetlenia przedniej części kabiny ustawiono w położeniu "DOOR" lub przełącznik lampy oświetlenia tylnej części kabiny (oprócz pojazdów wyposażonych w osłonę przeciwsłoneczną) ustawiono w położeniu środkowym (●), lampa oświetlenia kabiny zaświeci się na około 15 sekund, a lampy kierunkowskóz dwukrotnie migną. W zależności od modelu pojazdu można ustawić, aby światła pozycyjne włączały się na ok. 30 sekund. Patrz rozdział “Wskaźniki i urządzenia sterujące: Oświetlenie przy odblokowaniu zamków” na stronie 3-49.

#### **UWAGA**

- Nadajnik zdalnego sterowania zamkami drzwi nie działa, gdy dowolne drzwi (w tym bagażnika) są otwarte. (Działa wyłącznie funkcja odblokowania.)

- W pojazdach z układem pełnej blokady funkcję bezkluczykowego sterowania zamkami drzwi można ustawić tak, aby po naciśnięciu przycisku odblokowania (2) został odblokowany tylko zamek drzwi kierowcy. Jeśli funkcja odblokowywania drzwi (w tym bagażnika) jest ustawiona jak opisano powyżej, wszystkie drzwi (w tym bagażnika) zostaną odblokowane po ponownym naciśnięciu przycisku odblokowania. Patrz: “Ustawienia funkcji odblokowania zamków drzwi (w tym bagażnika)” na stronie 1-22.
- Lampka wskaźnika (3) włącza się za każdym naciśnięciem przełącznika.
- Jeśli przełącznik odblokowania (2) zostanie naciśnięty, a w ciągu 30 s nie zostaną otwarte żadne drzwi (w tym bagażnika), zamki zostaną zablokowane automatycznie.



- Działanie układu można zmodyfikować w następujący sposób:  
W celu uzyskania dalszych informacji skontaktuj się z Autoryzowanym Punktem Serwisowym MITSUBISHI MOTORS.
  - Można zmienić czas jaki musi upłynąć od naciśnięcia przełącznika UNLOCK (2) do automatycznego zablokowania zamków drzwi.
  - Funkcja potwierdzenia (mrużenie kierunkowskazów) może być uaktywniona w sytuacjach, gdy drzwi i klapa są tylko zamknięte lub tylko otwarte.
  - Można wyłączyć funkcję potwierdzenia (błyśnięciem kierunkowskazów) zablokowania lub odblokowania zamków drzwi (w tym bagażnika).
  - Można zmienić także liczbę błyśnięć kierunkowskazów podczas potwierdzania zablokowania lub odblokowania zamków drzwi.

#### ***Działanie układu podwójnej blokady***

W pojazdach z układem podwójnej blokady blokadę można włączyć za pomocą nadajnika zdalnego sterowania.  
(Patrz “Układ podwójnej blokady” na stronie 1-26).

#### ***Obsługa lusterek zewnętrznych (Pojazdy wyposażone w mechanizm składający)***

E00311200325

#### **Składanie**

W ciągu 30 s od zablokowania zamków drzwi (w tym bagażnika) za pomocą przycisku blokowania (1), naciśnij dwukrotnie ten przycisk, aby szybko złożyć zewnętrzne lusterka wsteczne.

#### **Rozkładanie**

W ciągu 30 s od odblokowania zamków drzwi (w tym bagażnika) za pomocą przycisku odblokowania (2), naciśnij szybko dwukrotnie ten przycisk, aby rozłożyć zewnętrzne lusterka wsteczne.

Początkowo zewnętrzne lusterka wsteczne nie działają jak opisano powyżej. Aby działały jak opisano powyżej, należy je ustawić tak, aby nie składały/rozkładały się po zablokowaniu/odblokowaniu zamków drzwi (w tym bagażnika) za pomocą bezkluczykowego układu sterowania zamkami drzwi lub bezkluczykowego systemu uruchamiania pojazdu.

Patrz “Uruchamianie i jazda: lusterka zewnętrzne” na stronie 4-09.

Aby uzyskać szczegółowe informacje, prosimy o kontakt z autoryzowanym serwisem MITSUBISHI MOTORS.

#### **UWAGA**

- Zewnętrzne lusterka wsteczne nie mogą zostać złożone lub rozłożone za pomocą nadajnika zdalnego sterowania, gdy jedno z drzwi (w tym bagażnika) są otwarte lub niedomknięte.
- W pojazdach z przełącznikiem składania lusterek, zewnętrzne lusterka wsteczne składają/rozkładają się automatycznie po zablokowaniu/odblokowaniu zamków wszystkich drzwi (w tym bagażnika) za pomocą systemu bezkluczykowego uruchamiania pojazdu.  
Patrz “Uruchamianie i jazda: lusterka zewnętrzne” na stronie 4-09.

- Nadajnik zdalnego sterowania działa z odległości około 4 m od pojazdu. Zasięg nadajnika może jednak zmienić się, jeśli pojazd stoi w pobliżu telewizyjnej lub radiowej stacji nadawczej czy elektrowni.
- Wystąpienie jednego z poniższych problemów może być spowodowane wyczerpaniem się baterii.
  - Nadajnik jest używany we właściwej odległości od pojazdu, ale zamki drzwi (w tym bagażnika) nie zostają zablokowane/odblokowane.
  - Lampka wskaźnika (3) świeci światłem o małym natężeniu lub nie włącza się.

W celu uzyskania dalszych informacji skontaktuj się z Autoryzowanym Punktem Serwisowym MITSUBISHI MOTORS.

Aby samodzielnie wymienić baterię, patrz “Procedura wymiany baterii nadajnika zdalnego sterowania” na stronie 1-22.

- Jeśli nadajnik zdalnego sterowania zostanie uszkodzony lub utracony, skontaktuj się z Autoryzowanym Punktem Serwisowym MITSUBISHI MOTORS, aby otrzymać nowy.
- Jeśli potrzebujesz dodatkowego pilota, skontaktuj się z autoryzowanym serwisem MITSUBISHI MOTORS. Do pojazdu mogą zostać wydane maksymalnie 4 nadajniki zdalnego sterowania.

## Zamykanie i otwieranie

**Ustawianie funkcji odblokowania drzwi (w tym bagażnika) (oprócz pojazdów z systemem pełnej blokady)**

E00310400304

Funkcję odblokowania zamków drzwi (w tym bagażnika) można ustawić dwojako.

Ustawienie funkcji odblokowania zamków drzwi (w tym bagażnika) zostanie zasygnalizowane odpowiednim dźwiękiem.

Liczba dźwięków	Stan
Jeden	Zamki wszystkich drzwi i bagażnika odblokowane
Dwa	Odblokowanie tylko zamka drzwi kierowcy

- Wybierz tryb pracy OFF.
- Ustaw zespolony przełącznik świateł w położeniu "OFF" i pozostaw otwarte drzwi kierowcy.
- Naciśnij przycisk blokowania (1) i przytrzymaj przez 4 do 10 s. W tym czasie naciśnij przycisk odblokowywania (2).
- Zwolnij kolejno przyciski blokowania i odblokowania w ciągu 10 s od naciśnięcia przycisku blokowania w punkcie 3.

## Procedura wymiany baterii nadajnika zdalnego sterowania

E00309600087

- Przed wymianą akumulatora należy usunąć ładunki elektrostatyczne, dotykając metalowego elementu, jak na przykład klamka.
- Po ustawieniu znaku MITSUBISHI ku sobie, wsuń śrubokręt płaski owinięty szmatką w

wyżłobienie na obudowie pilota i użyj go, aby otworzyć obudowę.

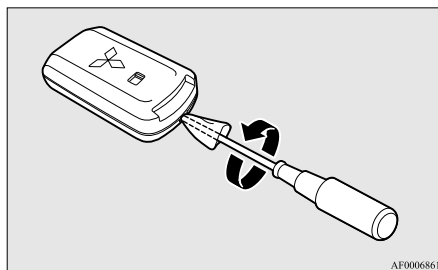

### UWAGA

- Pamiętaj, że logo MITSUBISHI musi być skierowane do Ciebie. W przeciwnym razie podczas otwierania obudowy pilota nadajnik może wypaść.

- Wymij baterię.
- Włóż nową baterię stroną + (A) skierowaną do góry.

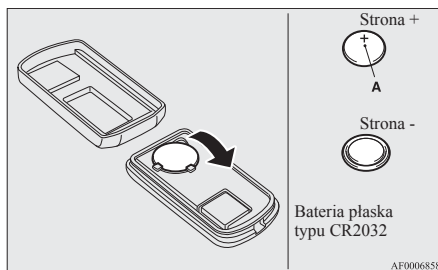

- Zamknij mocno obudowę.
- Sprawdź działanie bezkluczykowego systemu uruchamiania pojazdu.

### UWAGA

- Baterię można kupić w wyspecjalizowanym sklepie.
- Baterię można także wymienić w Autoryzowanym Punktem Serwisowym MITSUBISHI MOTORS.

## **OSTROŻNIE**

- Po otwarciu uchwytu kluczyka uważaj, aby do środka nie dostały się woda i zanieczyszczenia. Nie dotykaj elementów wewnętrznych.

## Drzwi

E00300402060

### **⚠ OSTROŻNIE**

- Zawsze przed rozpoczęciem jazdy należy sprawdzić, czy drzwi są zamknięte; jazda z niedomkniętymi drzwiami jest niebezpieczna.
- Nigdy nie wolno pozostawiać w samochodzie dzieci bez opieki.
- Należy uważać, aby nie zablokować drzwi, gdy kluczyki znajduje się wewnątrz samochodu.

#### UWAGA

- Aby nie dopuścić do zatrzaśnięcia kluczyka w pojeździe, gdy drzwi kierowcy są otwarte, przełącznik blokowania nie działa, a zamka drzwi nie daje się zablokować kluczykiem.

### Aby zablokować lub odblokować drzwi za pomocą kluczyka

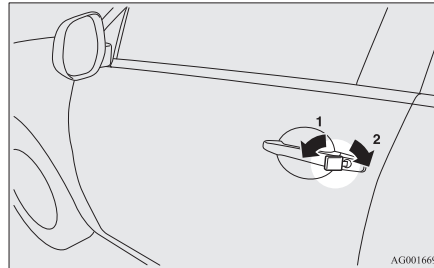

- 1- Zablokuj
- 2- Odblokuj

#### UWAGA

- Za pomocą kluczyka można odblokować lub zablokować tylko drzwi kierowcy. Aby zablokować lub odblokować wszystkie drzwi (w tym bagażnika), użyj przełącznika zamka centralnego, bezkluczykowego układu sterowania zamkami drzwi lub funkcji bezkluczykowego systemu uruchamiania pojazdu. Patrz “Zamek centralny” na stronach 1-24, “Bezkluczykowy układ sterowania zamkami drzwi” na stronach 1-04, 1-20 i “Obsługa przy pomocy bezkluczykowego systemu otwierania pojazdu” na stronie 1-10.
- Jeżeli pojazd jest wyposażony w bezkluczykowy system uruchamiania pojazdu, drzwi kierowcy można zablokować lub odblokować za pomocą kluczyka awaryjnego. Patrz “Kluczyk awaryjny” na stronie 1-19.

### Blokowanie i odblokowywanie z wnętrza pojazdu

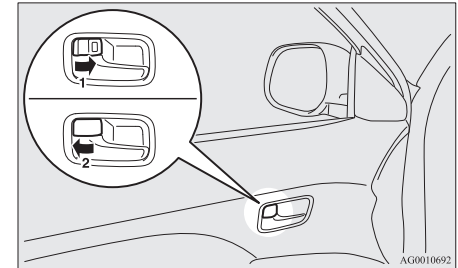

- 1- Zablokuj
- 2- Odblokuj

Aby otworzyć drzwi, należy pociągnąć za klamkę znajdującą się wewnątrz samochodu.

#### UWAGA

- Aby otworzyć drzwi kierowcy nie trzeba najpierw używać przełącznika blokowania - wystarczy pociągnąć klamkę wewnętrzną.
- W pojazdach z systemem pełnej blokady, nie można otworzyć drzwi przez odblokowanie wewnętrznego przycisku otwierania po uruchomieniu systemu. (Patrz “Układ podwójnej blokady” na stronie 1-26).

## Zamykanie i otwieranie

### Blokowanie zamków drzwi bez użycia kluczyka

#### Drzwi pasażera z przodu, drzwi tylne

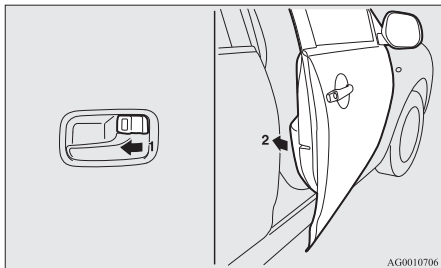

Ustaw wewnętrzny przycisk blokady zamka drzwi (1) na pozycji blokującej, a następnie zamknij drzwi (2).

#### UWAGA

- Otwartych drzwi kierowcy nie można zablokować, używając przełącznika blokowania.

### System przypomnienia o włączeniu trybu pracy ON\*

E00310100268

Pojazdy wyposażone w bezkluczykowy system uruchamiania pojazdu

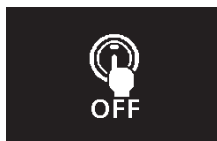

Jeśli drzwi kierowcy zostaną otwarte przy wyłączonym silniku i trybie pracy innym niż OFF, włączy się brzęczyk przypominający o konieczności włączenia trybu pracy OFF.

Ponadto na ekranie wielofunkcyjnego wyświetlacza informacyjnego pojawi się komunikat ostrzegawczy.

## Zamek centralny

E00300801777

#### UWAGA

- Każde drzwi mogą być zamknięte lub otwarte niezależnie, za pomocą wewnętrznego przycisku.
- Zablokowanie lub odblokowanie drzwi kierowcy za pomocą kluczyka nie powoduje zablokowania lub odblokowania zamków innych drzwi.
- Kilkakrotnie zablokowanie i odblokowanie zamka drzwi może spowodować włączenie zabezpieczenia wbudowanego w centralny zamek i wstrzymanie pracy układu zamka centralnego.  
Gdy coś takiego się zdarzy, należy odczekać około 1 minuty i dopiero po tym czasie można ponownie użyć centralnego zamka.
- Kiedy drzwi kierowcy są otwarte, przełącznik zamka centralnego nie może być użyty do zablokowania ich zamka.

## Blokowanie i odblokowanie zamków drzwi (w tym bagażnika)

### Za pomocą przełącznika zamka centralnego

Użycie przełącznika zamka centralnego w drzwiach kierowcy spowoduje zablokowanie lub odblokowanie wszystkich drzwi i bagażnika.

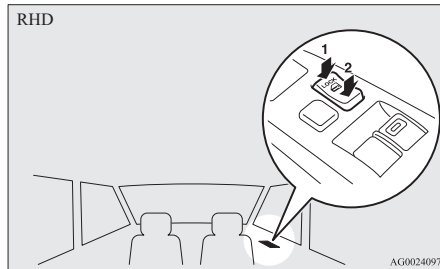
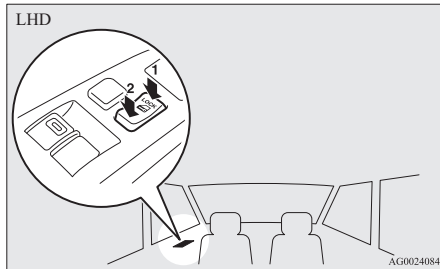

- 1- Zablokuj
- 2- Odblokuj

## Odblokowywanie zamków drzwi i bagażnika

E00311300313

Istnieje możliwość ustawienia odblokowywania drzwi (w tym bagażnika) za pomocą wyłącznika zapłonu lub przycisku uruchamiania silnika lub położenia dźwigni wybieraka (autom. skrzynia biegów lub CVT).

Te funkcje nie są fabrycznie aktywowane. Aby uaktywnić albo dezaktywować te funkcje, skontaktuj się z Autoryzowanym Punktem Serwisowym MITSUBISHI MOTORS.

### Za pomocą wyłącznika zapłonu lub przycisku uruchamiania silnika

Wszystkie drzwi (w tym bagażnika) zostaną odblokowane po przestawieniu wyłącznika zapłonu do położenia "LOCK" lub wybraniu trybu pracy OFF.

### Przy użyciu dźwigni wybieraka (autom. skrzynia biegów lub CVT)

Wszystkie drzwi (w tym bagażnika) zostaną odblokowane za każdym razem, gdy dźwignia wybieraka zostanie przestawiona do położenia "P" (PARKOWANIA) przy włączonym zapłonie lub trybie pracy ON.

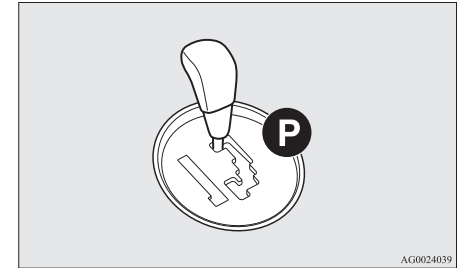

## System pełnej blokady (Dead Lock System)\*

System pełnej blokady zapobiega kradzieży. W razie użycia bezkluczykowego systemu otwierania pojazdu lub bezkluczykowego systemu uruchamiania pojazdu do zamknięcia wszystkich drzwi (w tym bagażnika), system pełnej blokady uniemożliwia otwarcie drzwi za pomocą wewnętrznych przycisków zamykania.

E00305100130

### **OSTROŻNIE**

- Nie włączaj systemu pełnej blokady, gdy ktoś przebywa w pojeździe. Po uruchomieniu systemu pełnej blokady, nie będzie można otworzyć drzwi za pomocą wewnętrznych przycisków zamykania. W razie przypadkowego uruchomienia systemu pełnej blokady, otwórz drzwi za pomocą przycisku odblokowania na nadajniku zdalnego sterowania lub za pomocą funkcji bezkluczykowego układu sterowania zamkami drzwi.

### Ustawianie systemu

E00305200160

1. Oprócz pojazdów z bezkluczykowym systemem uruchamiania pojazdu – wyjmij kluczyk z wyłącznika zapłonu. W pojazdach z bezkluczykowym systemem uruchamiania pojazdu – włącz tryb pracy OFF.
2. Wsiądź z pojazdu. Zamknij wszystkie drzwi i bagażnik.

3. Naciśnij przycisk blokowania (A) na pilocie, przycisk blokowania/odblokowywania (B) na klamce drzwi kierowcy/pasażera z przodu lub przycisk blokowania (C) na drzwiach bagażnika, aby zablokować zamki wszystkich drzwi (w tym bagażnika). Następnie lampy kierunkowskazów raz migną.
4. Naciśnij przycisk ponownie w ciągu 2 sekund. Kierunkowskazy błysną trzykrotnie, potwierdzając uruchomienie systemu pełnej blokady.

Oprócz pojazdów wyposażonych w bezkluczykowy system uruchamiania pojazdu

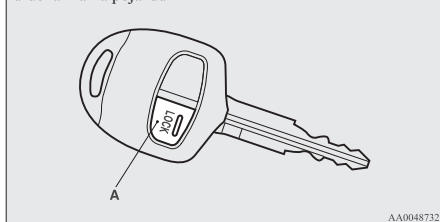

Pojazdy wyposażone w bezkluczykowy system uruchamiania pojazdu

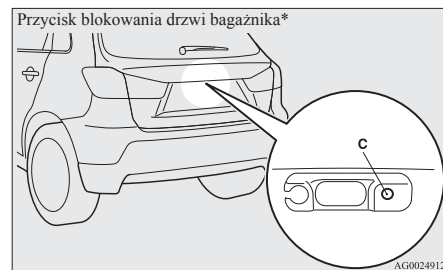
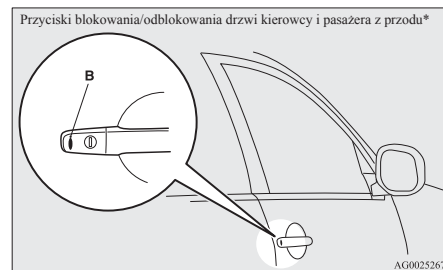
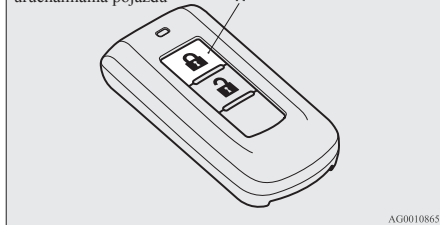

### UWAGA

- Naciśnięcie przycisku blokowania (A) na pilocie, po włączeniu systemu pełnej blokady, spowoduje trzykrotne błysnięcie kierunkowskazów, co potwierdza działanie systemu.

### Wyłączanie systemu

E00305300288

Gdy zostanie wykonana poniższa procedura, zamki drzwi (w tym bagażnika) odblokują się, a działanie systemu pełnej blokady zostanie anulowane.

- Został naciśnięty przycisk odblokowania (D) na nadajniku zdalnego sterowania.

- Został naciśnięty przycisk blokowania/odblokowania (E) przez osobę mającą przy sobie kluczyk bierny.
- Został naciśnięty przycisk otwierania (F) drzwi bagażnika.

Oprócz pojazdów wyposażonych w bezkluczykowy system uruchamiania pojazdu

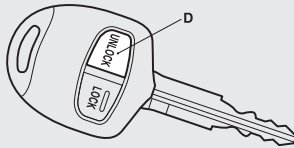

AG0024925

Pojazdy wyposażone w bezkluczykowy system uruchamiania pojazdu

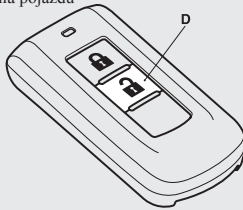

AG0024967

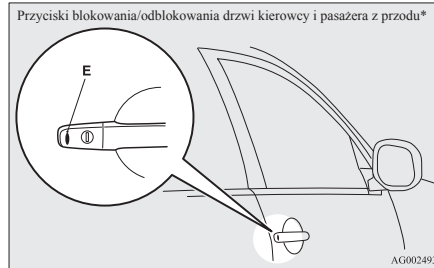

AG0024938

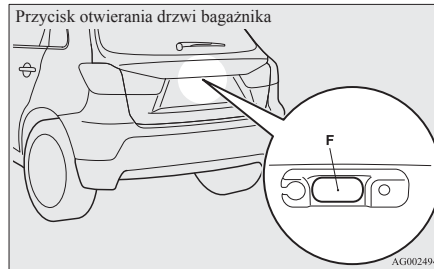

AG0024941

### UWAGA

- Jeżeli w ciągu 30 sekund od odblokowania zamków (z wyjątkiem za pomocą przycisku otwierania drzwi bagażnika) nie zostaną otwarte żadne drzwi ani bagażnik, zamki zostaną zablokowane ponownie, z jednoczesnym uruchomieniem systemu pełnej blokady.
- Nawet wtedy, gdy niemożliwe jest odblokowanie drzwi przy użyciu bezkluczykowego systemu otwierania drzwi lub bezkluczykowego systemu uruchamiania pojazdu, drzwi kierowcy można otworzyć kluczykiem. Gdy

drzwi kierowcy są otwierane kluczykiem, system pełnej blokady zostaje wyłączony tylko dla tych drzwi. Aby odblokować pozostałe drzwi, należy wykonać poniższą procedurę.

- Oprócz pojazdów z bezkluczykowym systemem uruchamiania pojazdu: przestaw wyłącznik zapłonu do położenia "ON" lub "ACC".
- W pojazdach z bezkluczykowym systemem uruchamiania pojazdu: – włącz tryb pracy ON lub ACC.
- Istnieje możliwość dostosowania czasu między naciśnięciem przycisku odblokowania (D) na nadajniku zdalnego sterowania lub przycisku blokowania/odblokowania (E) na drzwiach kierowcy lub pasażera z przodu a automatycznym zablokowaniem zamków. Szczegółowe informacje można uzyskać w Autoryzowanym Punkcie Serwisowym MITSUBISHI MOTORS.
- Istnieje możliwość zablokowania drzwi i bagażnika oraz jednoczesnego włączenia pełnej blokady jedнокrotnym naciśnięciem przycisku blokowania (A) nadajnika zdalnego sterowania, przycisku blokowania/odblokowania (B) na drzwiach kierowcy lub pasażera z przodu albo przycisku blokowania (C) na drzwiach bagażnika. Szczegółowe informacje można uzyskać w Autoryzowanym Punkcie Serwisowym MITSUBISHI MOTORS.

### Testowanie systemu

E00305400104

Otwórz wszystkie okna w drzwiach, a następnie włącz układ podwójnej blokady. (Patrz "Ustawianie systemu" na stronie 1-26.)

## Zamykanie i otwieranie

Po włączeniu mechanizmu antyzakleszczeniowego sięgnij do wnętrza pojazdu przez okno, aby upewnić się, że nie można odblokować drzwi przy użyciu przycisków blokady.

### UWAGA

- W celu uzyskania porady w zakresie włączania mechanizmu antyzakleszczeniowego skontaktuj się z autoryzowanym punktem serwisowym MITSUBISHI MOTORS.

## Drzwi tylne z zabezpieczeniem przed otwarciem przez dzieci

E0030090999

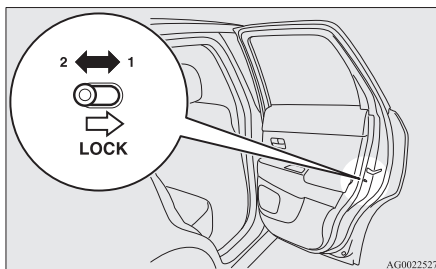

- 1- Zablokuj
- 2- Odblokuj

System zabezpiecza dzieci przed przypadkowym, niespodziewanym otwarciem tylnych drzwi od wewnątrz.

Jeżeli dźwignia znajduje się w pozycji blokującej, tylne drzwi nie mogą zostać otwarte od wewnątrz, a jedynie za pomocą klamki zewnętrznej.

Jeśli dźwignia znajduje się w pozycji "Otwórz", system ochrony dzieci jest wyłączony.

### **⚠ OSTROŻNIE**

- Wożąc dziecko na tylnym siedzeniu, należy włączyć zabezpieczenie, aby zapobiec przypadkowemu otwarciu drzwi i wypadkowi.

## Drzwi bagażnika

E00301401099

### **⚠ OSTRZEŻENIE**

- Jazda z otwartymi drzwiami bagażnika jest niebezpieczna, ponieważ do wnętrza pojazdu może przedostawać się tlenek węgla (CO). Tlenek węgla jest gazem bezbarwnym i bezwonny, a jego wdychanie może prowadzić do utraty przytomności, a nawet śmierci.
- Otwierając i zamykając drzwi bagażnika, sprawdź czy w pobliżu nie ma innych osób i uważaj, aby nie uderzyć się w głowę i nie przyciąć palców, itp.

### Otwieranie

Po odblokowaniu drzwi bagażnika, unieś je.

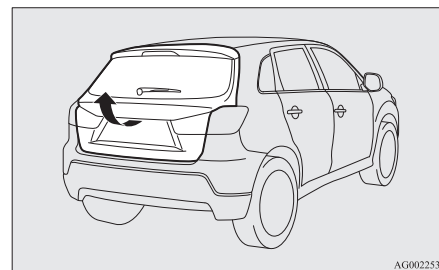



## UWAGA

- Jeśli drzwi bagażnika nie zostaną otwarte po naciśnięciu przycisku otwierania, nie będzie można ich unieść. W takim przypadku należy ponownie nacisnąć przycisk otwierania na drzwiach bagażnika i unieść drzwi.
- Drzwi bagażnika nie daje się otworzyć, gdy akumulator jest wyczerpany lub odłączony.

## Zamykanie

Pociągnij uchwyt drzwi bagażnika (A) w dół, jak pokazano na ilustracji. Delikatnie pchnij górną powierzchnię drzwi bagażnika, aby całkowicie ją zamknąć. Przed jazdą zawsze należy się upewnić, że drzwi bagażnika są prawidłowo zamknięte.

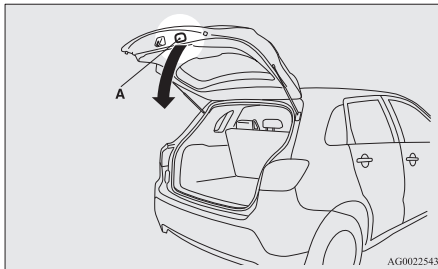

## UWAGA

- Sprężyny gazowe (B) podtrzymują drzwi bagażnika. Aby uniknąć uszkodzeń lub niepoprawnego działania:
  - Nie trzymaj za sprężyny gazowe, zamykając drzwi bagażnika.
  - Nie popychaj sprężyn gazowych i nie ciągnij za nie.
  - Nie mocuj do sprężyn gazowych żadnych przedmiotów z tworzyw sztucznych.
  - Nie przywiązuj sznurków itp. do sprężyn gazowych.
  - Nie wieszaj na sprężynach gazowych żadnych przedmiotów.

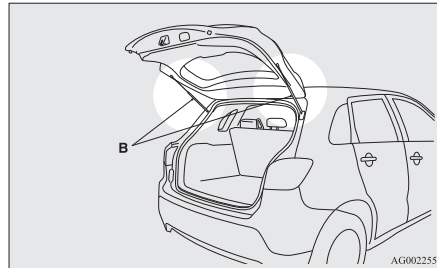

## Dźwignia otwierania drzwi bagażnika od wewnątrz

E00303400256

Dźwignia otwierania drzwi bagażnika od wewnątrz służy do otwierania drzwi w przypadku rozładowania akumulatora. Dźwignia znajduje się na drzwiach bagażnika (patrz rysunek).

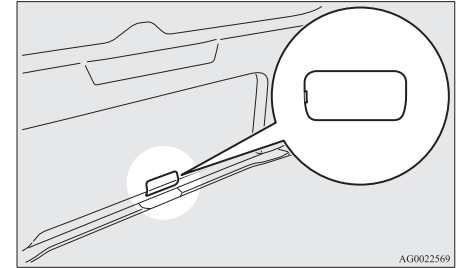

Wszyscy użytkownicy pojazdu powinni znać położenie tej dźwigni.

### ⚠ OSTROŻNIE

- Zamykając drzwi bagażnika, należy zachować szczególną ostrożność, aby nie przyciąć palców swoich lub osób postronnych.

### Otwieranie

1. Włóż płaski wkrętak w szczelinę w pokrywie (A) i podważ delikatnie, aby ją zdjąć.

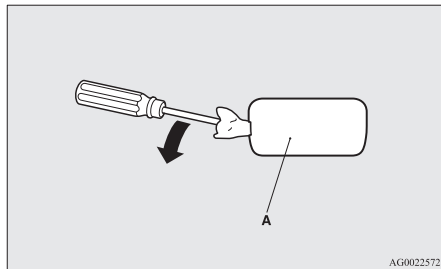

2. Przesuń dźwignię (B), aby otworzyć drzwi bagażnika.

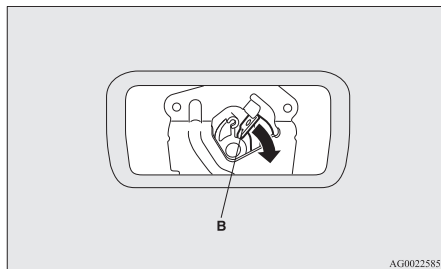

3. Popchnij drzwi bagażnika, aby je otworzyć.

### **⚠ OSTROŻNIE**

- Podczas jazdy pokrywa dźwigni powinna być zamknięta, aby przemieszczający się bagaż jej nie przesunął.

### *Alarm\**

E00301500891

Alarm informuje otoczenie o próbie wtargnięcia do pojazdu lub próbie otwarcia drzwi, bagażnika lub pokrywy komory silnika, gdy pojazd jest zablokowany przez bezkluczkowy układ sterowania zamkami drzwi lub bezkluczkowy system uruchamiania pojazdu.

Alarm włącza się także w przypadku następujących zdarzeń:

- Próba nieautoryzowanego przemieszczenia pojazdu. (funkcja wykrywania zmiany nachylenia pojazdu)
- Wykrycie ruchu w pojeździe. (funkcja wykrywania wtargnięcia)
- Odłączenie akumulatora.

Alarm zostanie uaktywniony.

Podczas zmiany ustawień należy postępować zgodnie z procedurami wyszczególnionymi w rozdziale "Zmiana ustawień alarmu" na stronie 1-32.

### **⚠ OSTROŻNIE**

- Nie wolno modyfikować systemu autoalarmu ani montować w nim dodatkowych części. Mogłoby to spowodować uszkodzenie autoalarmu.

**UWAGA**

- Autoalarm nie włączy się, jeśli zamki drzwi (w tym bagażnika) zostały zablokowane za pomocą kluczyka, przełącznika blokowania drzwi od wewnątrz albo przełącznika zamka centralnego (a nie przez bezkluczykowy układ sterowania zamkami drzwi).
- Jeśli kierunkowskazy nie błyskają po zablokowaniu i odblokowaniu przy użyciu bezkluczykowego układu sterowania zamkami drzwi lub bezkluczykowego systemu uruchamiania pojazdu, alarm może być uszkodzony. Oddaj samochód do przeglądu w autoryzowanym punkcie serwisowym MITSUBISHI MOTORS. Jeśli funkcja potwierdzenia (błyśkanie kierunkowskazów przy blokowaniu i odblokowywaniu drzwi oraz bagażnika) jest wyłączona, kierunkowskazy nie będą błyskać po zablokowaniu lub odblokowaniu zamków. Aby uzyskać informacje dotyczące funkcji potwierdzenia, patrz “Bezkluczykowy układ sterowania zamkami drzwi” na stronach 1-04, 1-20 i “Obsługa przy pomocy bezkluczykowego systemu otwierania pojazdu” na stronie 1-10.
- Alarm może zostać aktywowany w podanych poniżej sytuacjach.
  - Podczas mycia w myjni
  - Podczas przeprawy promowej
  - Na zautomatyzowanym parkingu
  - Pozostawienie zwierzęcia w kabinie
  - W przypadku pozostawienia opuszczonej szyby
  - Pozostawienie w pojeździe niestabilnego przedmiotu (np. zabawki)
  - Podczas opadów gradu, burzy itp.

W zależności od warunków można wyłączyć funkcję wykrywania zmiany nachylenia pojazdu oraz wtargnięcia.

Patrz “Wyłączanie funkcji wykrywania zmiany nachylenia pojazdu oraz wtargnięcia” na stronie 1-34.

- Czulość funkcji wykrywania wtargnięcia można regulować. Szczegółowe informacje można uzyskać w Autoryzowanym Punkcie Serwisowym MITSUBISHI MOTORS.

**Alarm ma cztery tryby:*****Tryb przygotowania systemu (ok. 20 sekund)***

(Przerwywany dźwięk brzęczyka i migający wskaźnik alarmu (A)).

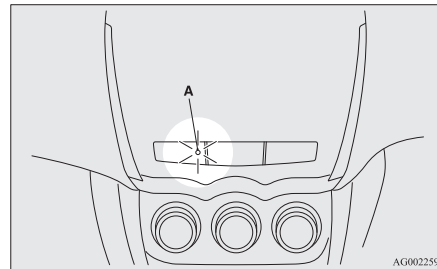

Czas przygotowania systemu obejmuje okres od momentu zablokowania zamków wszystkich drzwi (w tym bagażnika) przez naciśnięcie przycisku LOCK na nadajniku zdalnego sterowania lub przez funkcję bezkluczykowego uruchamiania pojazdu do momentu uruchomienia trybu uzbrojenia systemu.

W tym okresie można tymczasowo otworzyć drzwi lub pokrywę bagażnika, nie używając bezkluczykowego układu sterowania zamkami drzwi lub bezkluczykowego systemu uruchamiania pojazdu, co nie spowoduje uruchomienia alarmu (na przykład, kiedy czegoś zapomnisz lub stwierdzisz, że szyba jest opuszczona).

***Tryb uzbrojenia systemu***

(Wskaźnik alarmu dalej błyska, ale ze skróconym czasem świecenia).

Po zakończeniu trybu przygotowania systemu, uruchomiony zostaje tryb uzbrojenia systemu.

Wykrycie nieautoryzowanego otwarcia dowolnych drzwi, bagażnika lub komory silnika w trybie uzbrojenia systemu spowoduje włączenie alarmu.

Alarm zostanie także włączony po wykryciu próby nieautoryzowanego przemieszczenia pojazdu lub wtargnięcia do jego wnętrza.

***Aktywacja alarmu***

Kierunkowskazy błyskają, a syrena włącza się na ok. 30 sekund.

Patrz “Aktywacja alarmu” na stronie 1-35.

**UWAGA**

- Alarm włączy się ponownie, jeśli próba nieautoryzowanego otwarcia powtórzy się.

***Wyłączenie systemu***

Można wyłączyć aktywację systemu w trybie przygotowania systemu lub trybie uzbrojenia systemu.

Ponadto, można wyłączyć alarm po zakończeniu aktywacji.

Patrz: “Wyłączanie systemu” na stronie 1-34, “Wyłączanie alarmu” na stronie 1-36.

### UWAGA

- W razie przekazania lub udostępnienia pojazdu innej osobie, która nie została zaznajomiona z systemem alarmowym, wyjaśnij zasady jego funkcjonowania. Jeżeli osoba, która nie zna systemu alarmowego przypadkowo otworzy pojazd, spowoduje uruchomienie alarmu, którego dźwięk może być nieprzyjemny dla otoczenia.

### Zmiana ustawień alarmu

E00301600267

Można przestawić alarm w tryb “aktywny” lub “nieaktywny”.

Postępuj zgodnie z poniższą procedurą.

1. Oprócz pojazdów z bezkluczkowym systemem uruchamiania pojazdu – wyjmij kluczyk z wyłącznika zapłonu. W pojazdach z bezkluczkowym systemem uruchamiania pojazdu – włącz tryb pracy OFF.
2. Ustaw przełącznik oświetlenia w położeniu “OFF” i pozostaw otwarte drzwi kierowcy.

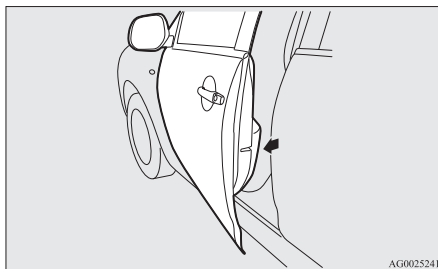
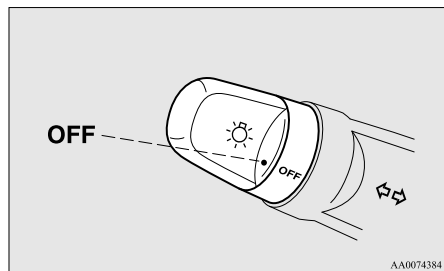

3. Pociągnij przełącznik wycieraczek i spryskiwacza ku sobie, a następnie przytrzymaj. (Ponieważ wyłącznik zapłonu znajduje się w położeniu “LOCK” lub trybem pracy jest OFF, płyn spryskiwacza nie zostanie rozpylony).

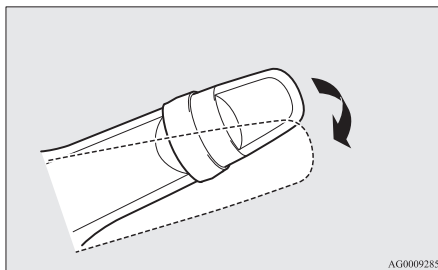

4. Po około 10 sekundach zabrzmi brzęczyk. Utrzymaj odchylny przełącznik wycieraczek i spryskiwacza. (W razie zwolnienia przełącznika wycieraczek i spryskiwacza, nastąpiłoby wyjście z trybu zmiany ustawień. Aby rozpocząć od nowa, wykonaj procedurę od Kroku 3).

5. Po wyłączeniu brzęczyka, przy odchylnym przełączniku wycieraczek i spryskiwacza, naciśnij przełącznik UNLOCK (A) na przełączniku zdalnego sterowania, aby wybrać tryb ustawień alarmu.

Oprócz pojazdów wyposażonych w bezkluczkowy system uruchamiania pojazdu

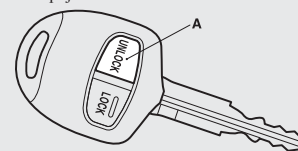

Pojazdy wyposażone w bezkluczkowy system uruchamiania pojazdu

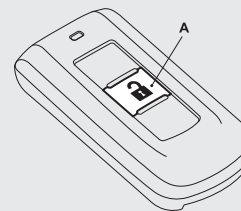

Tryb ustawień może być przełączany przez naciśnięcie przełącznika UNLOCK. Tryb może być potwierdzony z liczby dźwięków brzęczyka.

Liczba dźwięków brzęczyka	Tryb ustawień alarmu
1	Alarm wyłączony
2	Alarm włączony

6. Dowlolna z następujących operacji może wyłączyć tryb zmiany ustawień systemowych.
- Zwolnienie przełącznika wycieraczek i spryskiwacza.
  - Zamknięcie drzwi kierowcy.
  - Wsuwanie kluczyka do wyłącznika zapłonu (oprócz pojazdów z bezkluczykowym systemem uruchamiania pojazdu).
  - Wybranie trybu pracy ON lub ACC (pojazdy z bezkluczykowym systemem uruchamiania pojazdu).
  - Ustawienie przełącznika reflektorów w położeniu innym niż "OFF".
  - Odczekaj 30 sekund nie dokonując żadnej zmiany ustawień.

## UWAGA

- Jeżeli dowolne informacje dotyczące wprowadzania zmian w ustawieniach systemu alarmowego są niezrozumiałe, prosimy o kontakt z autoryzowanym serwisem MITSUBISHI MOTORS.
- Unikaj pozostawiania cennych przedmiotów w pojeździe nawet po ustawieniu systemu alarmowego w trybie "aktywny".

## Ustawianie systemu

E00301700620

Postępuj zgodnie z poniższą procedurą, aby ustawić tryb uzbrojenia systemu.

1. Oprócz pojazdów z bezkluczykowym systemem uruchamiania pojazdu – wyjmij kluczyk z wyłącznika zapłonu. W pojazdach z bezkluczykowym systemem uruchamiania pojazdu – włącz tryb pracy OFF.
2. Opuść pojazd i zamknij wszystkie drzwi (w tym bagażnika) oraz pokrywę komory silnika.
3. Naciśnij przycisk blokowania (A) na pilocie bezkluczykowego układu sterowania zamkami drzwi lub bezkluczykowego systemu uruchamiania pojazdu, przycisk blokowania/odblokowywania (B) na klamce drzwi kierowcy/pasażera z przodu lub przycisk blokowania (C) na drzwiach bagażnika, aby zablokować zamki wszystkich drzwi (w tym bagażnika).

Oprócz pojazdów wyposażonych w bezkluczykowy system uruchamiania pojazdu

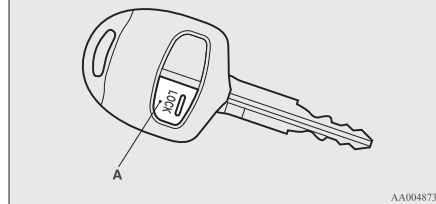

Pojazdy wyposażone w bezkluczykowy system uruchamiania pojazdu

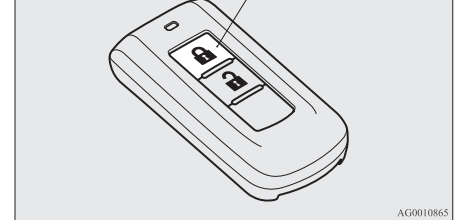

Przyciski blokowania/odblokowania drzwi kierowcy i pasażera z przodu\*

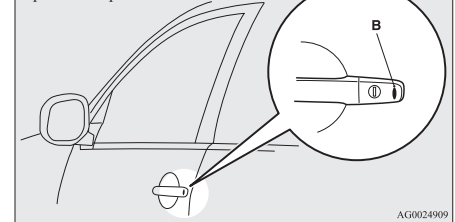

Przycisk blokowania drzwi bagażnika\*

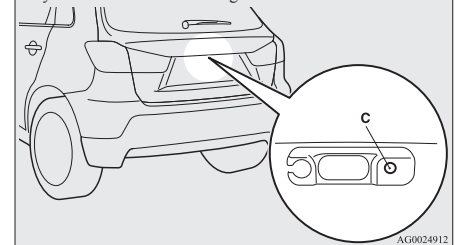

## Zamykanie i otwieranie

Po zablokowaniu zamków drzwi za pomocą bezkluczykowego układu sterowania zamkami drzwi lub bezkluczykowego systemu uruchamiania pojazdu, włączony zostaje tryb przygotowania systemu. Brzęczyk wyda dźwięk przerywany i zamiga wskaźnik bezpieczeństwa (D) na panelu audio jako potwierdzenie.

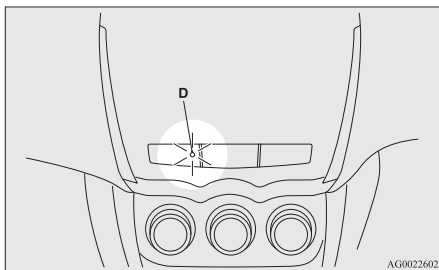

### UWAGA

- Tryb przygotowania systemu nie jest aktywowany, gdy zamki drzwi (w tym bagażnika) za-blokowano inaczej niż za pomocą bezkluczykowego układu sterowania zamkami drzwi albo bezkluczykowego systemu uruchamiania pojazdu, tzn. za pomocą kluczyka, wewnętrznego przycisku blokowania lub przełącznika zamka centralnego (pojazdy wyposażone w przełącznik zamka centralnego).
- Jeśli pokrywa komory silnika jest otwarta, wskaźnik alarmu włączy się, a system nie przejdzie w stan przygotowania. Kiedy pokrywa komory silnika zostanie zamknięta, system przejdzie w stan przygotowania, a po upływie ok. 20 sekund przejdzie w stan uzbrojenia.

4. Po około 20 sekundach brzęczyk wyłączy się, a lampka wskaźnika autoalarmu zacznie błyskać wolniej. Oznacza to przejście systemu w stan uzbrojenia. Wskaźnik alarmu błyska, gdy system jest w trybie uzbrojonym.

### UWAGA

- Alarm można uruchomić, gdy w pojeździe siedzą pasażerowie lub są otwarte okna. Aby zapobiec przypadkowemu uruchomieniu alarmu, nie ustawiaj systemu w trybie uzbrojenia, gdy w pojeździe przebywają jakieś osoby.
- Unikaj pozostawiania cennych przedmiotów w pojeździe nawet po ustawieniu systemu alarmowego w trybie “aktywny”.

### Wyłączanie funkcji wykrywania zmiany nachylenia pojazdu oraz wtargnięcia

E00312100116

Funkcje wykrywania zmiany nachylenia pojazdu i wtargnięcia można wyłączyć, parkując pojazd w automatyzowanych parkingach, pozostawiając we wnętrzu zwierzęta albo pozostawiając uchylone szyby.

1. Oprócz pojazdów z bezkluczykowym systemem uruchamiania pojazdu – wyjmij kluczyk z wyłącznika zapłonu. W pojazdach z bezkluczykowym systemem uruchamiania pojazdu – włącz tryb pracy OFF.
2. Unieś i przytrzymaj przez 3 sekundy przełącznik wycieraczek w położeniu “MIST”. Brzęczyk włączy się raz i funkcja zostanie wyłączona.

Aby ponownie włączyć funkcję, wnieś i przytrzymaj przez 3 sekundy przełącznik wycieraczek w położeniu “MIST”.

Brzęczyk włączy się dwukrotnie i funkcja zostanie włączona.

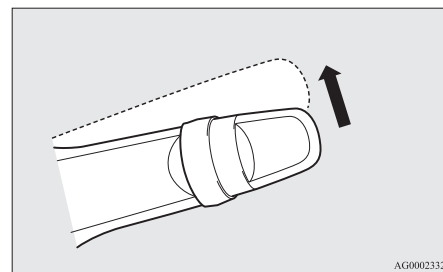

### UWAGA

- Funkcja zostanie ponownie uaktywniona, jeśli zostaną wykonane poniższe czynności.
- Zamki wszystkich drzwi (w tym bagażnika) zostaną odblokowane za pomocą pilota bezkluczykowego układu sterowania zamkami drzwi albo bezkluczykowego systemu uruchamiania pojazdu.
- Jeśli wyłącznik zapłonu zostanie przestawiony do położenia “ON” lub “ACC” (oprócz pojazdów z bezkluczykowym systemem uruchamiania pojazdu).
- Jeśli zostanie włączony tryb pracy ON lub ACC (pojazdy z bezkluczykowym systemem uruchamiania pojazdu).

### Wyłączanie systemu

E00301800807

Następujące metody umożliwiają wyłączenie systemu znajdującego się w trybie przygotowania lub trybie uzbrojenia.

- Naciśnięcie przełącznika UNLOCK na przełączniku zdalnego sterowania.

- Przesłanie wyłącznika zapłonu do położenia "ON" (oprócz pojazdów z bezkluczkowym systemem uruchamiania pojazdu).
- Wybranie trybu pracy ON (pojazdy z bezkluczkowym systemem uruchamiania pojazdu).
- Otwarcie dowolnych drzwi (w tym bagażnika) lub wsunięcie kluczyka do wyłącznika zapłonu (oprócz pojazdów wyposażonych w bezkluczkowy system uruchamiania pojazdu) w trybie przygotowania systemu.
- Trzymanie kluczyka biernego i naciśnięcie przycisku blokowania/odblokowania drzwi kierowcy lub pasażera, lub przycisku otwierania drzwi bagażnika, w celu odblokowania drzwi lub drzwi bagażnika (pojazdy z bezkluczkowym systemem uruchamiania pojazdu).

## UWAGA

- Jeśli pokrywa komory silnika zostanie otwarta w trybie przygotowania systemu, przygotowanie systemu zostaje zawieszona. System powraca do stanu przygotowywania po zamknięciu maski silnika.
- W razie rozłączenia klem akumulatora w trybie przygotowania systemu, następuje skasowanie zawartości pamięci.

- Można zarejestrować do 8 przełączników zdalnego sterowania dla bezkluczkowego systemu otwierania pojazdu i do 4 przełączników zdalnego sterowania dla bezkluczkowego systemu uruchamiania pojazdu. Każdy z zarejestrowanych przełączników zdalnego sterowania poza przełącznikiem użytym do aktywacji systemu, może być użyty do wyłączenia systemu. Aby zarejestrować dodatkowy nadajnik zdalnego sterowania, skontaktuj się z Autoryzowanym Punktem Serwisowym MITSUBISHI MOTORS.
- Strefa aktywacji dla bezkluczkowego systemu sterowania zamkami pojazdu wynosi około 4 m. Jeżeli nie można zamknąć lub otworzyć pojazdu przez naciśnięcie przełącznika w odpowiedniej odległości lub nie można uruchomić lub wyłączyć alarmu za pomocą przełącznika, może to oznaczać konieczność wymiany baterii. Wymień baterię w Autoryzowanym Punkcie Serwisowym MITSUBISHI MOTORS.
- Jeśli zostanie naciśnięty przycisk odblokowania na nadajniku zdalnego sterowania, albo przycisk blokowania/odblokowania na drzwiach kierowcy lub pasażera z przodu, i żadne drzwi (w tym bagażnika) nie zostaną otwarte w ciągu 30 sekund, zamki wszystkich drzwi zostaną automatycznie zablokowane. W takim przypadku system wejdzie w tryb przygotowania.

- Czas między naciśnięciem przycisku odblokowania na nadajniku zdalnego sterowania albo naciśnięciem przycisku blokowania/odblokowania na drzwiach kierowcy lub pasażera z przodu, a automatycznym zablokowaniem można dostosować. Należy skonsultować się z Autoryzowanym Punktem Serwisowym MITSUBISHI MOTORS.

## Aktywacja alarmu

E00301900635

Kiedy układ jest w stanie uzbrojenia, alarm włączy się, jeśli zamki drzwi zostaną odblokowane albo dowolne z drzwi, w tym bagażnika, a także pokrywa komory silnika, zostaną otwarte metodą inną niż przez bezkluczkowy system sterowania zamkami drzwi albo przez funkcję bezkluczkowego systemu uruchamiania pojazdu.

1. Alarm włączy się na ok. 30 s. Zamigają lampy kierunkowskazów i kilkakrotnie zabrmi syrena.

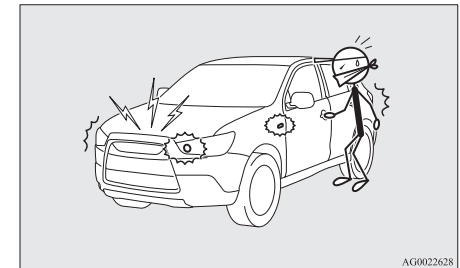

AG0022628

2. Alarm włączy się ponownie, jeśli próba nieautoryzowanego otwarcia powtórzy się.

## Zamykanie i otwieranie

### UWAGA

- Podczas działania alarmu, alarm pojawi się na ekranie wielofunkcyjnego wyświetlacza informacyjnego.  
Typ 1



Typ 2



### Wyłączanie alarmu

E00302000428

Można zatrzymać włączenie alarmu, stosując następujące metody:

- Naciśnięcie przełącznika LOCK lub UNLOCK nadajnika zdalnego sterowania. (Po naciśnięciu przełącznika LOCK, zamki drzwi (w tym bagażnika) zostaną zablokowane pod warunkiem, że wszystkie drzwi są zamknięte, po czym ponownie zostanie uruchomiony tryb przygotowania systemu.)
- Przewrótanie wyłącznika zapłonu do położenia "ON" (oprócz pojazdów z bezkluczykowym systemem uruchamiania pojazdu).
- Wybranie trybu pracy ON (pojazdy z bezkluczykowym systemem uruchamiania pojazdu).

- Zablokowanie i odblokowanie drzwi (w tym bagażnika), trzymając kluczyk bierny, za pomocą bezkluczykowego systemu uruchamiania pojazdu (pojazdy z bezkluczykowym systemem uruchamiania pojazdu).

### UWAGA

- Gdy zostanie włączony zapłonu lub wybrany tryb pracy ON, brzęczyk włącza się czterokrotnie. Takie działanie informuje, że alarm włączył się, gdy pojazd był zaparkowany. Sprawdź, czy nie ma śladów włamania.
- Nawet po odłączeniu akumulatora, pamięć aktywacji alarmu nie zostanie wymazana.

### Elektryczne sterowanie szybami

E00302200521

Szyb sterowanych elektrycznie można używać przy włączonym zapłonie lub wybranym trybie pracy ON.

### **⚠ OSTRZEŻENIE**

- Przed użyciem układu elektrycznego sterowania szybami należy sprawdzić, czy na drodze przesuwej się szyby nie ma żadnych obiektów.
- Nigdy nie zostawiaj pojazdu z kluczykami w stacyjce.
- Nigdy nie zostawiaj dziecka (lub innej osoby nie będącej w stanie prawidłowo używać układu elektrycznego sterowania szybami) samego w pojeździe.
- Elektrycznie sterowana szyba może przyciąć części ciała dziecka bawiącego się przelącznikiem.



## Przełącznik elektrycznego sterowania szybą

E00302301558

Każdy przełącznik powoduje otwieranie się lub zamykanie konkretnego okna w pojeździe.

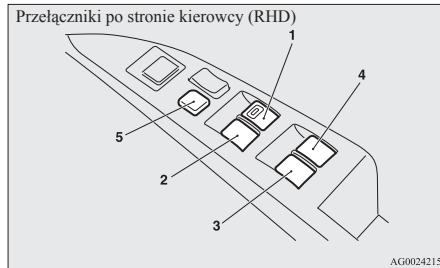
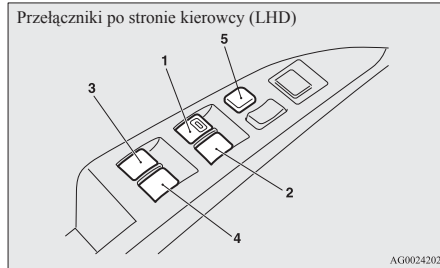

- 1- Okno kierowcy
- 2- Okno pasażera z przodu
- 3- Okno lewe tylne
- 4- Okno prawe tylne
- 5- Przełącznik blokowania

## Przełączniki kierowcy

Przełączniki służą do sterowania szybami wszystkich drzwi. Szybę można opuścić lub podnieść przy pomocy odpowiedniego przełącznika.

Aby otworzyć okno, należy wcisnąć przycisk w dół, aby zamknąć, należy przycisk pchnąć w górę. Po całkowitym wciśnięciu/uniesieniu przełącznika, szyba zostanie całkowicie uniesiona/opuszczona. Aby zatrzymać ruch szyby, należy delikatnie przestawić przełącznik w położenie przeciwne do ruchu szyby.

## Przełączniki pasażerów

Przełączniki pasażerów służą do zamykania/otwierania okna w drzwiach poszczególnych pasażerów. Naciśnij przełącznik, aby otworzyć okno lub pociągnij przełącznik do góry, aby zamknąć okno.

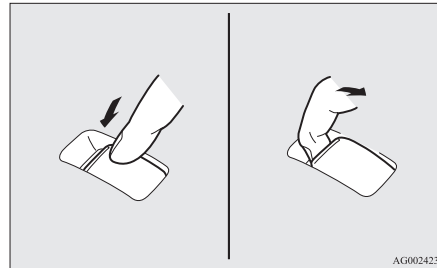

## UWAGA

- Ciągłe otwieranie lub zamykanie okien przy wyłączonym silniku spowoduje wyczerpanie się akumulatora. Szybami należy sterować tylko przy włączonym silniku.
- Szyby tylnych drzwi opuszczają się tylko do połowy.

## Przełącznik blokowania

E00303101032

Gdy używany jest ten przełącznik, przełączniki drzwi pasażerów nie mogą być używane do opuszczania ani uniesienia szyb drzwi, a przełącznikiem po stronie kierowcy można opuścić i unieść tylko szybę w drzwiach kierowcy.

Aby odblokować, należy ponownie nacisnąć przełącznik blokowania.

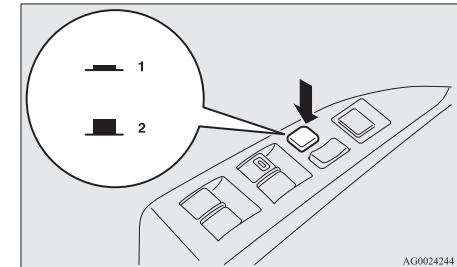

- 1- Zablokuj
- 2- Odblokuj

## **OSTRZEŻENIE**

- Dziecko bawiące się przełącznikami jest narażone na przycięcie części ciała. Wioząc dziecko, należy wcisnąć przełącznik blokowania, aby zablokować przełączniki pasażerów.

## Funkcja regulatora czasowego

E00302400800

Szyby okien drzwi można opuszczać i podnosić przez 30 s po wyłączeniu silnika. Jednak po otwarciu szyby drzwi kierowcy lub pasażera z przodu nie będzie można ich zamknąć.

## Mechanizm bezpieczeństwa (tylko szyba drzwí kierowcy)

E00302500609

Jeśli zamykająca się szyba przytnie jakąś część ciała, opuści się automatycznie.

Mimo to należy zawsze sprawdzać, czy żaden z pasażerów nie wystawia żadnej części ciała przez zamknięte okno.

Opuszczoną szybę okna będzie można ponownie podnieść po upływie kilku sekund.

### **OSTRZEŻENIE**

- Co najmniej trzykrotne kolejne uaktywnienie mechanizmu bezpieczeństwa spowoduje tymczasowe wstrzymanie jego działania.

Gdy w takiej sytuacji unoszące się szyba okna przytnie część ciała, może to spowodować poważne obrażenia.

### **OSTROŻNIE**

- Mechanizm bezpieczeństwa jest wyłączany tuż przed pełnym zamknięciem okna. Umożliwia to pełne zamknięcie okna. Dlatego należy zachować szczególną ostrożność, aby zamykające się okno nie przycięło palców.
- Mechanizm bezpieczeństwa wyłącza się po uniesieniu przełącznika. Dlatego należy zachować szczególną ostrożność, aby przesuwająca się szyba nie przycięła palców.

## UWAGA

- Mechanizm bezpieczeństwa może zostać aktywowany, jeżeli warunki jazdy lub inne okoliczności spowodują wstrząs szyby drzwí kierowcy, co może zostać zinterpretowane przez mechanizm jako przycięcie przedmiotu lub części ciała.

- Uruchomienie mechanizmu bezpieczeństwa co najmniej trzykrotne z rzędu spowoduje jego wyłączenie i szyba okna nie zostanie prawidłowo zamknięta.

W takim przypadku należy wykonać następującą procedurę. Jeśli okno jest otwarte, kilka razy unieś przełącznik szyby drzwí kierowcy, aż szyba uniesie się całkowicie. Po całkowitym zamknięciu okna należy zwolnić przełącznik, następnie ponownie go podnieść i przytrzymać przez co najmniej 1 s, po czym ponownie go zwolnić. Po wykonaniu tej procedury elektryczne sterowanie szybą drzwí kierowcy będzie działać prawidłowo.

## Oslona przeciwsłoneczna\*

E00302800279

### **OSTRZEŻENIE**

- Nigdy nie zostawiaj dziecka (lub innej osoby nie będącej w stanie prawidłowo używać układu elektrycznego sterowania osłoną przeciwsłoneczną) samego w pojeździe.
- Przed uruchomieniem osłony przeciwsłonecznej, upewnij się, że żadna część ciała nie zostanie przycięta (głowa, ręka, palec itp.).
- Nie umieszczaj żadnej części ciała w pobliżu krawędzi otworu osłony przeciwsłonecznej, jeśli pojazd jedzie. Mogłoby to spowodować obrażenia w przypadku nagłego hamowania.

### **OSTROŻNIE**

- Nie umieszczaj ciężkiego bagażu na szklanym dachu panoramicznym. Może to spowodować uszkodzenie szklanego dachu.
- Nie zawieszaj ciężkich przedmiotów na elementach osłony przeciwsłonecznej ani nie działaj z dużą siłą na te elementy oraz na części między sufitem a osłoną przeciwsłoneczną. Może to spowodować uszkodzenie osłony przeciwsłonecznej.

## UWAGA

- Mechanizm bezpieczeństwa może zostać aktywowany, jeżeli warunki jazdy lub inne okoliczności spowodują wstrząs osłony przeciwslonecznej, co może zostać zinterpretowane jak przyćięcie przedmiotu lub części ciała.

## UWAGA

- Zwolnij przełącznik niezwłocznie po całkowitym otwarciu lub zamknięciu osłony przeciwslonecznej.
- Jeżeli osłona przeciwsloneczna nie działa mimo naciśnięcia przełącznika, zwolnij przełącznik i sprawdź, czy jakiś przedmiot nie został przyćięty. Jeżeli nic nie blokuje ruchu osłony przeciwslonecznej, zaleca się przeprowadzenie sprawdzenia jego mechanizmu.
- Wielokrotne uruchamianie osłony przeciwslonecznej przy wyłączonym silniku spowoduje rozładowanie akumulatora. Osłonę przeciwsloneczną należy obsługiwać przy włączonym silniku.
- Zamknij osłonę przeciwsloneczną, pozostawiając pojazd na dłużej. Pozostawienie pojazdu na słońcu z otwartą osłoną przeciwsloneczną spowoduje silne nagrzanie wnętrza.

Osłony przeciwslonecznej można używać przy włączonym zapłonie lub przy wybranym trybie pracy ON.

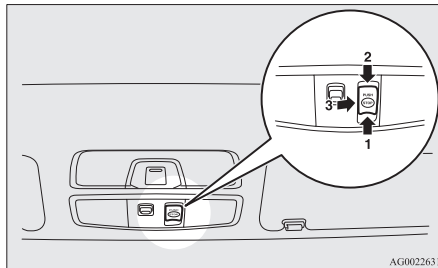

- 1- Otwieranie  
2- Zamykanie  
3- Stop

Aby otworzyć, wciśnij przełącznik (1).

Naciśnij i przytrzymaj przełącznik (1), a osłona przeciwsloneczna otworzy się automatycznie. Zwolnij przełącznik, gdy osłona zacznie się poruszać.

Aby zatrzymać ruch osłony przeciwslonecznej, naciśnij przełącznik (1), (2) lub (3).

Aby zamknąć, naciśnij przełącznik (2).

Naciśnij i przytrzymaj przełącznik (2), a osłona przeciwsloneczna zamknie się automatycznie. Zwolnij przełącznik, gdy osłona zacznie się poruszać.

Aby zatrzymać ruch osłony przeciwslonecznej, naciśnij przełącznik (1), (2) lub (3).

### Mechanizm bezpieczeństwa

Osłona przeciwsloneczna otwiera się automatycznie w razie przyćięcia części ciała.

Należy jednak dopilnować, aby nikt nie trzymał części ciała w pobliżu osłony przeciwslonecznej podczas jej otwierania lub zamykania.

Po otwarciu osłony przeciwslonecznej należy odczekać kilka sekund przed jej ponownym użyciem.

### **OSTROŻNIE**

- Mechanizm bezpieczeństwa jest wyłączany tuż przed pełnym zamknięciem osłony przeciwslonecznej. Umożliwia to pełne zamknięcie osłony. Dlatego należy zachować szczególną ostrożność, aby osłona przeciwsloneczna nie przyćięła palców.

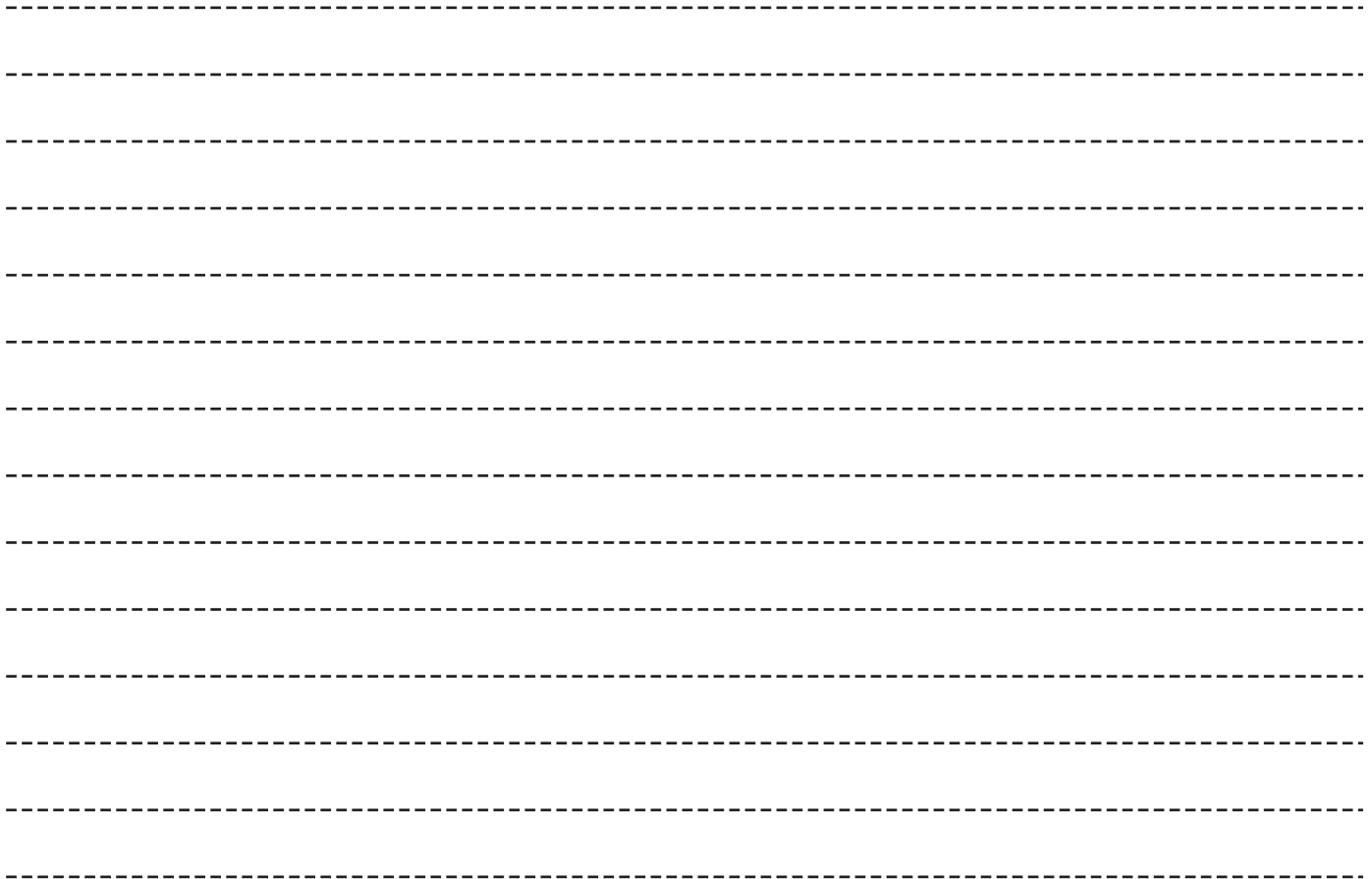

## *Fotele i pasy bezpieczeństwa*

Fotel.....	2-02
Regulacja fotela.....	2-03
Fotel przedni.....	2-03
Tylne fotele.....	2-07
Zagłówki.....	2-07
Powiększanie przestrzeni bagażowej.....	2-09
Pasy bezpieczeństwa.....	2-10
Bezpieczeństwo kobiet w ciąży.....	2-14
System napinaczy pasów bezpieczeństwa i ogranicznik siły.....	2-14
Bezpieczeństwo dziecka.....	2-15
Sprawdzanie pasów bezpieczeństwa.....	2-24
Dodatkowy system bezpieczeństwa (SRS) -poduszka powietrzna.....	2-25

## Fotel

E00400101742

2

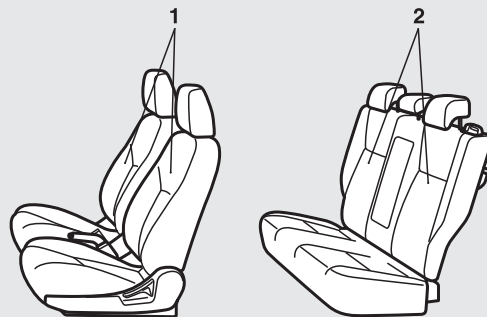

AG1002300

### 1- Fotele przednie

- Regulacja wzdłużna foteli przednich → str. 2-03
- Regulacja odchylenia oparcia → str. 2-04
- Dostosowanie wysokości fotela (tylko fotel kierowcy) → str. 2-05
- Podłokietnik\* → str. 2-05
- Ogrzewane fotele\* → str. 2-06

### 2-Fotele tylne

- Podłokietnik\* → str. 2-07
- Pokrywa za podłokietnikiem\* → str. 2-07

## Regulacja fotela

E00400300271

Fotel kierowcy należy ustawić tak, aby wygodnie dosięgać pedałów, kierownicy, przełączników itp., zachowując przy tym dobrą widoczność.

### ⚠ OSTRZEŻENIE

- Nie należy regulować fotela w czasie jazdy. Może to spowodować utratę kontroli nad pojazdem i wypadek. Po ustawieniu fotela sprawdź, czy jest on zablokowany, próbując przesunąć go do przodu i do tyłu bez pomocy mechanizmu regulacji wzdłużnej.
- Nie zezwalać dzieciom lub dorosłym na jazdę w przestrzeni bez foteli lub pasów bezpieczeństwa. Należy się upewnić, że wszystkie osoby siedzą w swoich fotelach i mają założone pasy bezpieczeństwa, a dzieci siedzą w swoich fotelikach.
- Aby zminimalizować ryzyko odniesienia obrażeń w wypadku albo podczas nagłego hamowania, oparcia siedzeń powinny być ustawione w pozycji niemal pionowej. Gdy oparcie jest odchylone, pasy bezpieczeństwa nie zapewniają optymalnej ochrony. Gdy oparcie jest odchylone istnieje niebezpieczeństwo, że pasażer wysunie się spod pasa, co może spowodować poważne obrażenia.

### ⚠ OSTROŻNIE

- Siedzenia powinny być regulowane tylko przez osoby dorosłe albo pod ich nadzorem.
- Podczas jazdy nie umieszczaj poduszki itp. między plecami a oparciem. Spowoduje to ograniczenie działania zagłówków w razie wypadku.
- Podczas przesuwania fotela do tyłu należy uważać, aby nie doznać obrażeń ręki lub stopy.

## Fotel przedni

E00400400142

### Regulacja wzdłużna foteli przednich

E00400500462

#### Regulacja ręczna

Pociągnąć za dźwignię regulacyjną, a następnie przesunąć fotel do przodu lub do tyłu, ustawiając go w żądanym położeniu; po zakończeniu regulacji zwolnić dźwignię.

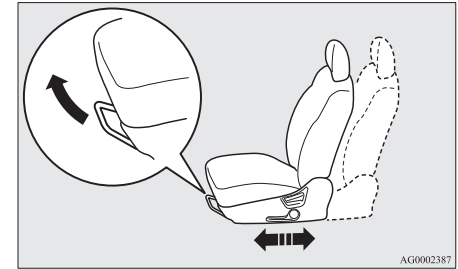

2

### ⚠ OSTRZEŻENIE

- Aby sprawdzić, czy fotel jest zablokowany, spróbuj przesunąć go do przodu lub do tyłu bez użycia dźwigni regulacyjnej.

## Fotele i pasy bezpieczeństwa

### Regulacja elektryczna

Regulację przeprowadza się, przesuując przełącznik w kierunkach wskazanych strzałkami.

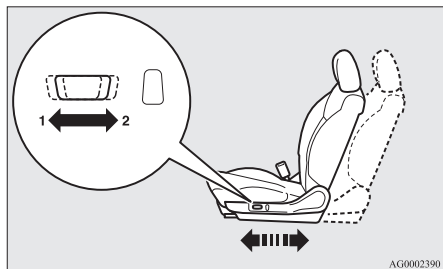

- 1- Przesuwanie do przodu
- 2- Przesuwanie do tyłu

### UWAGA

- Aby uniknąć wyczerpania akumulatora, używaj regulacji foteli przy uruchomionym silniku.

### Regulacja odchylenia oparcia

E00400600968

#### Regulacja ręczna

Aby wyregulować kąt odchylenia oparcia fotela, pochyl się do przodu, pociągnij do góry dźwignię blokującą oparcie, a następnie odchyl się, ustawiając oparcie w żądanym położeniu. Oparcie fotela zostanie zablokowane w ustawionym położeniu.

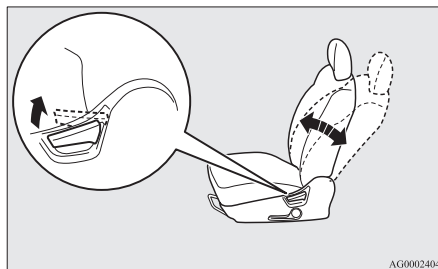

### **⚠ OSTROŻNIE**

- Mechanizm regulacyjny oparcia fotela ma naciąg sprężynowy powodujący, że oparcie po uniesieniu dźwigni blokującej automatycznie powraca do pionowego ustawienia. Używając tej dźwigni, należy oprzeć plecy o oparcie lub przytrzymać oparcie ręką.

### Regulacja elektryczna

Regulację przeprowadza się, przesuując przełącznik w kierunkach wskazanych strzałkami.

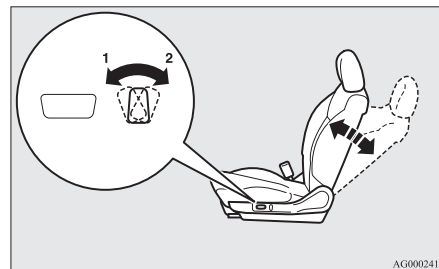

- 1- Przesunięcie do przodu
- 2- Odchylenie

### UWAGA

- Aby uniknąć wyczerpania akumulatora, używaj regulacji foteli przy uruchomionym silniku.



## Dostosowanie wysokości fotela (tylko fotel kierowcy)

E00400700549

### Regulacja ręczna

Wysokość i wysokość fotela dostosowuje się za pomocą dźwigni.

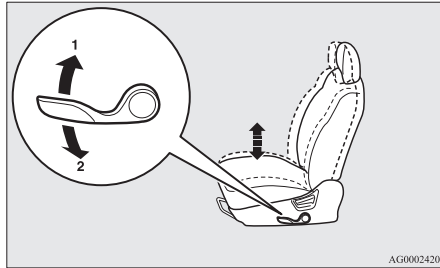

- 1- Podnoszenie
- 2- Obniżanie

### Regulacja elektryczna

Wysokość fotela dostosowuje się za pomocą przełącznika zgodnie ze strzałkami.

## UWAGA

- Aby uniknąć wyczerpania akumulatora, używaj regulacji foteli przy uruchomionym silniku.

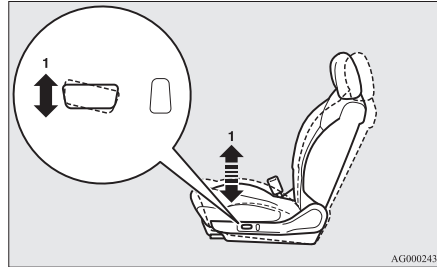

- 1- Podnoszenie i obniżanie przedniej części siedziska

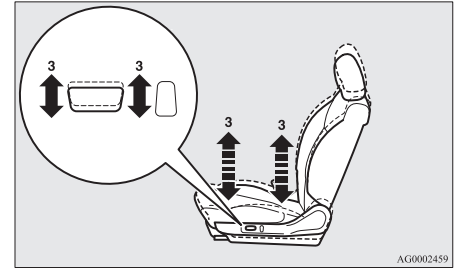
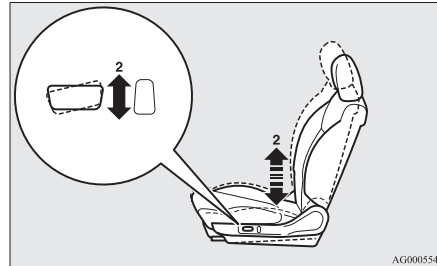

- 3- Podnoszenie i obniżanie całego siedziska

## Podłokietnik\*

E00400900378

Pokrywa bloku konsoli może być przesuwana do przodu i do tyłu oraz wykorzystywana jako podłokietnik.

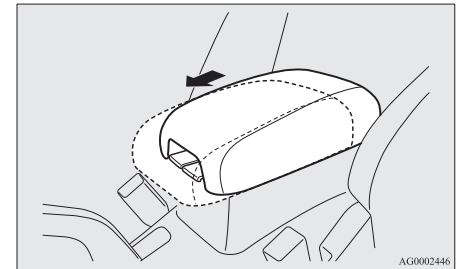

## Ogrzewane fotele\*

E00401101114

Ogrzewanie foteli można włączyć przy włączonym zapłonie lub przy wybranym trybie pracy ON. Lampka wskaźnika (A) włącza się, gdy ogrzewanie działa.

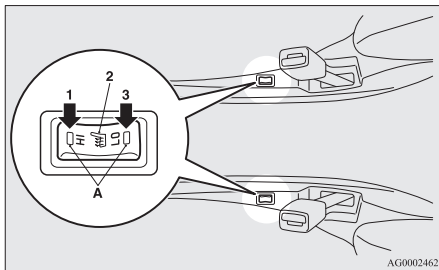

- 1 (HI) - Wysoka temperatura (szybkie ogrzewanie).
- 2 - Ogrzewanie wyłączone
- 3 (LO) - Niska temperatura (utrzymanie ciepła)

## **▲ OSTROŻNIE**

- Podgrzewanie foteli należy wyłączyć, gdy się z niego nie korzysta.

## **▲ OSTROŻNIE**

- Ustawienie wysokiej temperatury umożliwia szybkie nagrzanie foteli. Po nagrzaniu fotela należy ustawić niską temperaturę ogrzewania, aby utrzymywać ciepło. Podczas używania ogrzewania foteli można odczuwać niewielkie różnice w temperaturze. Spowodowane jest to działaniem wewnętrznego termostatu podgrzewacza, a nie usterką urządzenia.
- Układ ogrzewania foteli może spowodować niewielkie oparzenia (zacerwienie skóry, pęcherze itp.) u następujących użytkowników:
  - Dzieci, osoby starsze lub chore
  - Osoby o wrażliwej skórze
  - Osoby przemęczone
  - Osoby pod wpływem alkoholu lub leków powodujących senność (leki na przeziębienie itp.)
- Na fotelach nie wolno umieszczać ciężkich przedmiotów, nie wolno wbijać w nie szpilek, igieł, pinezek lub innych ostro zakończonych przedmiotów.
- Podczas działania ogrzewania na fotelu nie wolno umieszczać poduszek, koców lub innych przedmiotów o właściwościach termoizolujących, ponieważ może to spowodować przegrzanie się grzałki.
- Do czyszczenia nie wolno używać benzenu, nafty, benzyny, alkoholu ani innych rozpuszczalników organicznych. Użycie takich rozpuszczalników może spowodować uszkodzenie pokrowców i grzałek.

## **▲ OSTROŻNIE**

- Jeśli woda lub inny płyn zostanie rozlany na fotelu, przed włączeniem ogrzewania należy odczekać, aby fotel dokładnie wyschł.
- Ogrzewanie należy natychmiast wyłączyć, jeśli wydaje się działać nieprawidłowo.

## Tylne fotele

E00401300412

### **⚠ OSTRZEŻENIE**

- Pasażerowie tylnych siedzeń powinni wyciągnąć zagłówki do położenia zablokowania. Przedstawioną wyżej regulację należy wykonać przed rozpoczęciem jazdy. W przeciwnym wypadku, na skutek uderzenia pasażer może odnieść groźne obrażenia.

### Podłokietnik\*

E00401700650

Aby użyć podłokietnika, należy go opuścić.

Aby powrócić do pierwotnego położenia, popchnij podłokietnik do tyłu aż do wyrównania z fotelem.

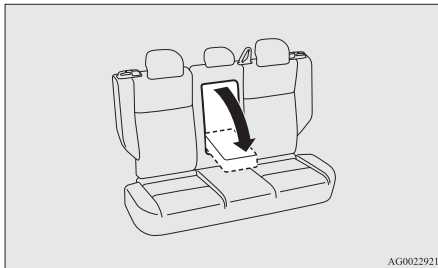

AG0022921

### UWAGA

- Nie wolno wspinać się lub siadać na podłokietniku. Mogłoby to spowodować uszkodzenie podłokietnika.

- W górnej powierzchni podłokietnika znajdują się uchwyty na kubki dla pasażerów tylnych foteli.

Patrz "Uchwyt na kubek" na stronie 5-73.

### Pokrywa za podłokietnikiem\*

E00414600028

Otwórz pokrywę za podłokietnikiem, aby uzyskać dostęp do bagażnika z wnętrza pojazdu. Ta funkcja jest przydatna do przewożenia długich przedmiotów i 2 pasażerów na tylnych fotelach.

Rozłóż podłokietnik. Następnie przesunij uchwyt (A) w dół, ciągnąc go do przodu, aby otworzyć pokrywę.

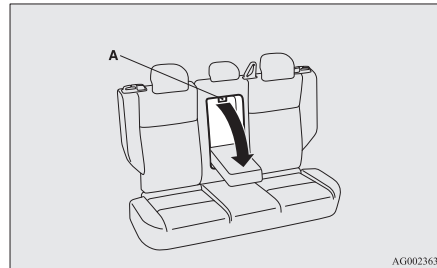

AG0023638

## Zagłówki

E00403301439

### **⚠ OSTRZEŻENIE**

- Jazda bez zagłówków może w przypadku zderzenia lub kolizji spowodować śmierć lub poważne obrażenia. W celu zmniejszenia ryzyka odniesienia obrażeń w wypadku, należy zawsze sprawdzać, czy zagłówki prawidłowo ustawione.
- Na oparciu fotela nigdy nie należy umieszczać poduszek lub innych przedmiotów. Może to znacznie zmniejszyć bezpieczeństwo i skuteczność działania zagłówków poprzez zwiększenie odległości między głową a zagłówkiem.

### Regulacja wysokości

Wysokość zagłówka należy ustawić tak, by jego centralna część znajdowała się na linii wzroku, co zmniejsza ryzyko odniesienia obrażeń podczas wypadku. Jeśli osoba siedząca w fotelu jest zbyt wysoka, by zagłówek znajdował się na linii jej oczu, zagłówek należy ustawić w najwyższym możliwym położeniu.

## Fotele i pasy bezpieczeństwa

Aby unieść zagłówek, należy pociągnąć go do góry. Aby obniżyć, popchnij go w dół, naciskając przycisk regulacji wysokości (A) w kierunku wskazanym strzałką. Po zakończeniu regulacji naciśnij zagłówek i sprawdź, czy jest zablokowany.

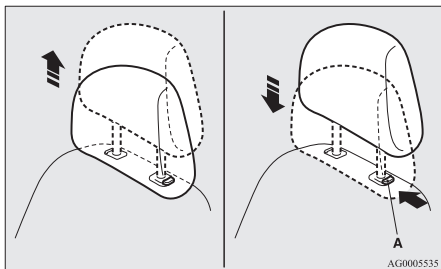

## Wymontowanie

Aby wyjąć zagłówek, należy je podnieść przy wciśniętym przycisku regulacji wysokości (A).

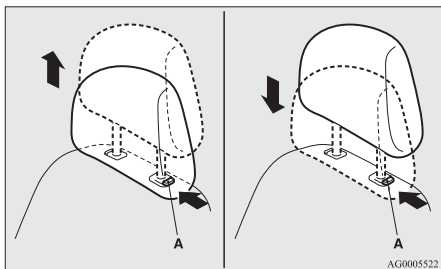

## Zakładanie

Najpierw sprawdź, czy zagłówek zwrócony jest w dobrą stronę, a następnie włóż go w oparcie, naciskając przycisk regulacji wysokości (A), jak wskazano strzałką na rysunku.

### **⚠ OSTROŻNIE**

- Sprawdź, czy przycisk regulacji wysokości (A) jest prawidłowo ustawiony, jak pokazano na rysunku; następnie unieś zagłówek, by sprawdzić, czy nie wysuwają się z oparcia.

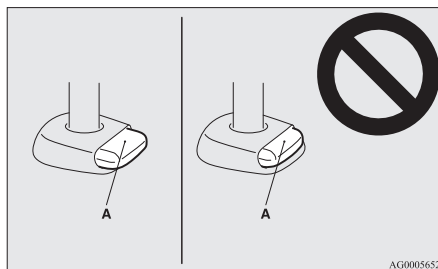

### **⚠ OSTROŻNIE**

- Zagłówki foteli różnią się rozmiarem i kształtem. Zagłówki należy montować do odpowiednich dla nich siedzeń, ustawiając je w prawidłowym kierunku.

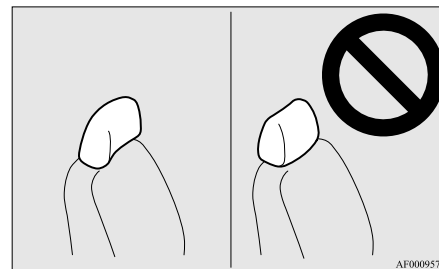

## Powiększanie przestrzeni bagażowej

E00403400231

### **A** OSTRZEŻENIE

- Podczas powiększania przestrzeni bagażowej, nigdy nie ustawiaj foteli podczas jazdy lub postoju na zboczu. Fotele mogą przesunąć się nieoczekiwanie lub nadmiernie i spowodować poważne obrażenia.
- Ustawienie foteli należy zmieniać przed wyruszeniem w podróż.
- Nie zezwalaj nikomu na przebywanie w bagażniku podczas jazdy. Osoby niesiedzące w fotelach i nieprzybite pasami mogą odnieść poważne lub śmiertelne obrażenia podczas wypadku.
- Przestrzeń bagażowa z tyłu pojazdu nie powinna być nigdy wykorzystywana jako miejsce zabaw dzieci. Podczas jazdy powinny siedzieć na fotelach z zapiętymi pasami.
- Odchylając oparcie sprawdź, czy prawidłowo się zablokowało.

### **A** OSTROŻNIE

- Nie ustawiaj bagaży powyżej wysokości foteli. Starannie przymocuj bagaż. Gdy bagaż nie zostanie dokładnie unieruchomiony, podczas gwałtownego hamowania nie zamocowane przedmioty mogą wpaść do przedziału pasażerskiego, co w konsekwencji może doprowadzić do poważnego wypadku.
- Fotele powinny być ustawiane przez osoby dorosłe. Ustawianie foteli przez dzieci może być przyczyną wypadku.
- Uważać, aby przy ustawianiu foteli nie doszło do uwięzienia rąk lub stóp. Mogłoby to spowodować obrażenia.

### Składanie oparc tylnych foteli

E00403500607

Przedział pasażerski i bagażnik można połączyć, składając oparcia foteli. Jest to przydatne w przypadku przewożenia długich obiektów. Oparcia foteli można składać, naciskając przycisk zwalniania blokady tylnego fotela.

#### UWAGA

- Oparcia foteli można składać pojedynczo.

### Składanie oparc

Naciśnij przycisk blokady (A) tylnego fotela, aby pochylić oparcie.

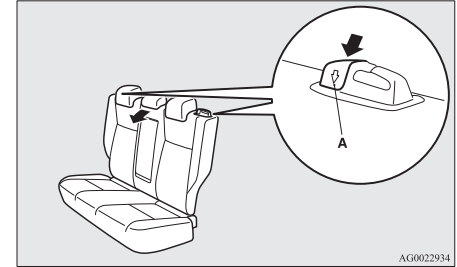

AG0022934

### Rozkładanie oparc

1. Jeśli pas bezpieczeństwa został wyjęty z prowadnicy (B), należy go przez nią przełożyć.
2. Odchyl oparcie aż do zablokowania. Oparcia blokują się w różnych położeniach w zależności od szybkości odchylania. Powolne odchylanie oparcia spowoduje jego zablokowanie zanim zostanie ustawione w pozycji do siedzenia.

#### UWAGA

- Jeśli pasa nie daje się wyciągnąć, pociągnij go silnie, a następnie zwolnij. Następnie powoli wyciągnij pas.
  - Aby zmienić pozycję zablokowania, naciśnij przycisk zwalniania blokady tylnego fotela i przesun oparcie.
3. Sprawdź, czy oparcie jest prawidłowo zablokowane, a pas bezpieczeństwa przechodzi przez prowadnicę (B).

## **⚠ OSTROŻNIE**

- Jeśli czerwony fragment (C) przycisku zwalnającego blokadę oparcia tylnego fotela jest widoczny, oparcie nie jest dobrze zablokowane. Delikatnie pchnij i pociągnij oparcie, aby zablokować je na miejscu.

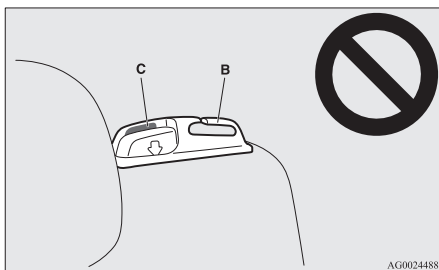

## **Pasy bezpieczeństwa**

E00404800636

Tylko prawidłowo zapięte pasy bezpieczeństwa podczas jazdy zapewniają właściwą ochronę Tobie i pasażerom w przypadku kolizji.

Przednie pasy wyposażone są w system napinania wstępnego. Pasów tych używa się tak samo, jak z pasów konwencjonalnych.

Patrz "System napinaczy pasów bezpieczeństwa i ogranicznik siły" na stronie 2-14.

## **⚠ OSTRZEŻENIE**

- Pas bezpieczeństwa powinien zawsze opierać się na barku i klatce piersiowej. Nie wolno umieszczać pasa za plecami albo pod ramieniem.
- Jeden pas przeznaczony jest wyłącznie dla jednej osoby. Nie stosowanie się do tego zalecenia grozi wypadkiem i obrażeniami.
- Pasy bezpieczeństwa spełni swoją rolę i zapewnią maksymalne bezpieczeństwo tylko wtedy, gdy oparcie fotela jest w pozycji pionowej. Jeśli oparcie będzie odchylone, zwiększa się ryzyko wyślizgnięcia się pasażera spod pasa, zwłaszcza przy zderzeniu czołowym, co może spowodować poważne obrażenia wywołane zaplątaniem się w pas lub uderzeniem w deskę rozdzielczą albo oparcie fotela z przodu.

## **⚠ OSTRZEŻENIE**

- Wszystkie osoby dorosłe (kierowca i pasażerowie) powinny zawsze zapinać pasy bezpieczeństwa. Dotyczy to również dzieci dostatecznie dużych, aby prawidłowo założyć pas.

Dzieci mniejsze powinny zawsze podróżować w odpowiednio przymocowanych fotelikach.

- Pasy bezpieczeństwa nie powinny być pokręcane.
- Nie wolno dokonywać żadnych modyfikacji lub zmian, które mogą wpłynąć negatywnie na prawidłowe działanie pasa bezpieczeństwa, uniemożliwiając zlikwidowanie luzu.
- Nie wolno przewozić dzieci, trzymając je w ramionach lub na kolanach, nawet jeśli są zapięty pasy bezpieczeństwa. Taki sposób podróżowania może spowodować poważne obrażenia lub śmierć dziecka w przypadku zderzenia lub nagłego hamowania.
- Pas powinien zawsze dokładnie przylegać do ciała.
- Pas należy zawsze przekładać przez biodra.



### 3-punktowy pas bezpieczeństwa (z blokadą)

E00404901070

Długości tego pasa bezpieczeństwa nie trzeba regulować. Po założeniu pas dostosowuje się do ruchów używającej go osoby, lecz w razie wypadku lub nagłego, silnego hamowania, pas automatycznie blokuje się i przytrzymuje ciało użytkownika.

#### UWAGA

- Blokowanie pasa bezpieczeństwa można sprawdzić, wyciągając go gwałtownie.

#### Zapinanie

1. Powoli pociągnij pas bezpieczeństwa, trzymając za klamrę.

#### UWAGA

- Jeśli pasa nie daje się wyciągnąć, pociągnij go silnie, a następnie zwolnij. Następnie powoli wyciągnij pas.
2. Wsuń klamrę do zapięcia aż do usłyszenia kliknięcia.

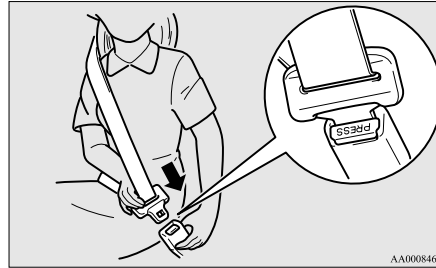

### **⚠ OSTRZEŻENIE**

- Nie należy opierać biodrowej części pasa na brzuchu. Podczas wypadku może on spowodować duży ucisk na żołądek i zwiększyć ryzyko urazu.
- Zapięty pas bezpieczeństwa nie może być poskręcany.

3. Pociągnij lekko pas, aby zwiększyć luz.

#### Odpinanie

Przytrzymaj klamrę i wciśnij przycisk w zapięciu.

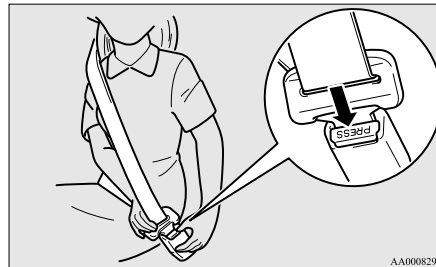

#### UWAGA

- Podczas automatycznego zwijania pasa przytrzymaj sprzączkę, aby pas zwiął się powoli. W przeciwnym razie może dojść do uszkodzeń wnętrza pojazdu.

### Lampka ostrzegawcza i wyświetlacz niezapięcia pasów przez kierowcę

E00409800833

Lampka ostrzegawcza



Komunikat ostrzegawczy, typ 1



Komunikat ostrzegawczy, typ 2



Konieczność zapięcia pasów przez kierowcę jest sygnalizowana dźwiękiem oraz mruganiem lampki kontrolnej.

## Fotele i pasy bezpieczeństwa

Jeśli zapłon zostanie włączony lub zostanie wybrany tryb pracy ON przy niezapiętym pasie bezpieczeństwa, włączy się lampka ostrzegawcza i przez 6 sekund będzie rozlegał się sygnał dźwiękowy, przypominając kierowcy o zapięciu pasa bezpieczeństwa.

Jeśli kierowca nie zapnie pasa bezpieczeństwa, włączy się błyskająca lampka ostrzegawcza i sygnał dźwiękowy. Ponadto na ekranie wielofunkcyjnego wyświetlacza informacyjnego pojawi się komunikat ostrzegawczy.

Lampka ostrzegawcza zgaśnie i sygnał przestanie być emitowany po około 90 sekundach.

Następnie, jeśli pas nie zostanie zapięty, zostaną aktywowane lampka ostrzegawcza i sygnał dźwiękowy w celu przypomnienia kierowcy o zapięciu pasów przy kolejnym zatrzymaniu i uruchomieniu pojazdu. Ostrzeżenie będzie sygnalizowane w ten sam sposób przy odpięciu pasa bezpieczeństwa podczas prowadzenia pojazdu. Ostrzeżenie zakończy się po zapięciu pasa bezpieczeństwa.

### Lampka ostrzegawcza pasa bezpieczeństwa pasażera\*

E00411600216

Lampka ostrzegawcza pasażera znajduje się na desce rozdzielczej.

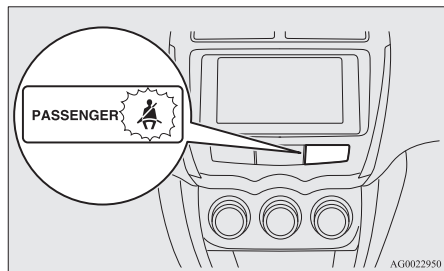

Lampka zapala się, gdy pasażer nie zapnie pasa bezpieczeństwa. Gaśnie, gdy pas bezpieczeństwa zostanie zapięty.

## **⚠ OSTRZEŻENIE**

- Nie instaluj żadnych akcesoriów ani naklejek zasłaniających wskaźnik.

### Regulowane mocowanie pasa bezpieczeństwa (przednie fotele)

E00405000329

Istnieje możliwość regulacji wysokości mocowania pasa bezpieczeństwa.

Podnieść lub obniżyć punkt mocowania pasa bezpieczeństwa (A) przy wciśniętej gałce blokady (B).

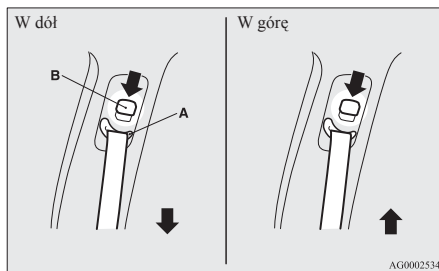

## **⚠ OSTRZEŻENIE**

- Podczas regulacji wysokości pasa bezpieczeństwa, pas należy ustawić na takiej wysokości, aby całkowicie przylegał do ramienia, ale nie dotykał szyi.

### 3-punktowy pas bezpieczeństwa z 2 sprzączkami

E00414700117

3-punktowy pas bezpieczeństwa z 2 sprzączkami jest zamocowany dla tylnego środkowego siedzenia.

#### UWAGA

- Blokowanie pasa bezpieczeństwa można sprawdzić, wyciągając go gwałtownie.

#### Zapinanie

1. Powoli wyciągnij pas bezpieczeństwa i przełoż go przez prowadnicę (A).

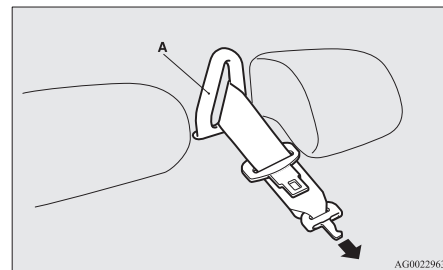

#### UWAGA

- Jeśli pasa nie daje się wyciągnąć, pociągnij go silnie, a następnie zwolnij. Następnie powoli wyciągnij pas.
2. Po sprawdzeniu, czy pas bezpieczeństwa nie jest skręcony, wsuń klamrę (B) do sprzączki (C), wyrównując oznaczenia (D) na klamrze i sprzączce, aż do usłyszenia kliknięcia.



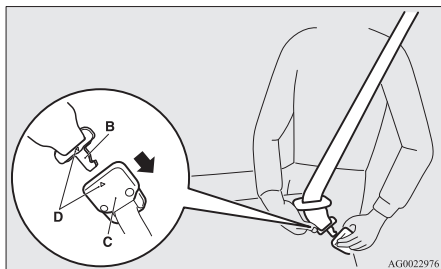

AG0022976

## **⚠ OSTRZEŻENIE**

- Używając pasa bezpieczeństwa, upewnij się, że klamra (B) jest prawidłowo połączony ze sprzączką (C). Niewykonanie tej czynności może znacznie ograniczyć ochronę i spowodować poważne obrażenia w przypadku kolizji lub nagłego zatrzymania pojazdu.

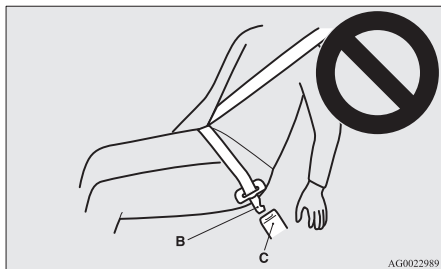

AG0022989

3. Wsuń klamrę (E) do sprzączki (F) aż do usłyszenia kliknięcia.

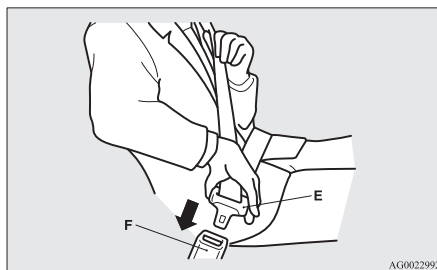

AG0022992

4. Sprawdź, czy pas biodrowy spoczywa jak najniżej na udach i pociągnij pas ramieniowy, aby zredukować luz pasa biodrowego.

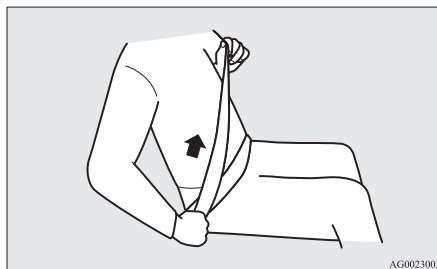

AG0023003

## **Odpinanie**

1. Przytrzymaj klamrę (E) i naciśnij przycisk (F) na sprzączce.

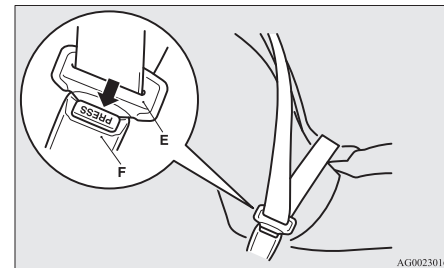

AG0023016

2. Naciśnij przycisk (G) na sprzączce (C), używając klamry (E) do odłączenia pasa bezpieczeństwa od sprzączki.

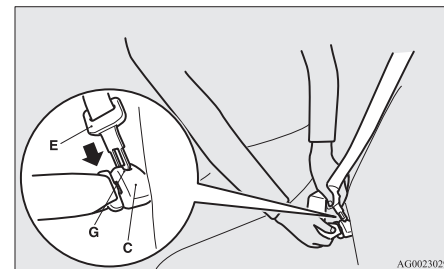

AG0023029

## Fotele i pasy bezpieczeństwa

3. Wyciągnij pas bezpieczeństwa i wyjmij go z prowadnicy (A).

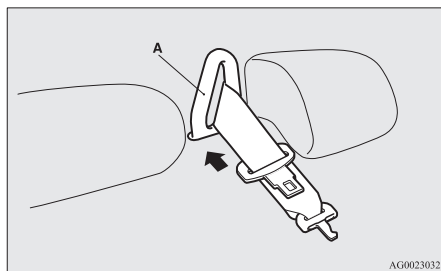

4. Po całkowitym wciągnięciu pasa bezpieczeństwa włóż klamrę (E) do górnej szczeliny (H), a klamrę (B) do dolnej szczeliny (I).

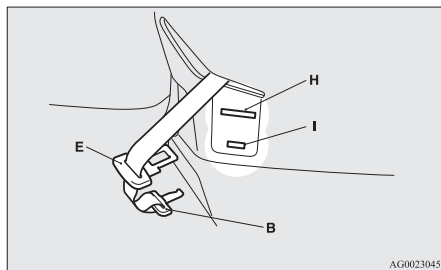

## Bezpieczeństwo kobiet w ciąży

E00405600077

### **⚠ OSTRZEŻENIE**

- Pasy bezpieczeństwa są przeznaczone dla wszystkich pasażerów, w tym kobiet w ciąży. Kobiety w ciąży powinny zawsze zapinać pasy bezpieczeństwa. Zmniejsza to ryzyko odniesienia obrażeń przez kobietę i płód. Pas biodrowy powinien obejmować uda i biodra. Nie powinien znajdować się na wysokości talii. Skontaktuj się z lekarzem, aby uzyskać więcej informacji.

## System napinaczy pasów bezpieczeństwa i ogranicznik siły

E00405700166

Pasy bezpieczeństwa kierowcy i pasażera są wyposażone w napinacze.

### System napinania pasów bezpieczeństwa

E00405801135

Gdy wyłącznik zapłonu lub tryb pracy jest w podanym poniżej stanie i wystąpi zderzenie czołowe lub boczne (pojazdy z bocznymi poduszkami powietrznymi oraz z kurtynami powietrznymi) silne na tyle, by kierowca i/lub pasażer z przodu odnieśli obrażenia, układ napinaczy natychmiast ściągnie odpowiedni pas bezpieczeństwa, maksymalizując efektywność pasa bezpieczeństwa.

[Nie dotyczy modeli z bezkluczykowym systemem uruchamiania pojazdu (KOS)]

Wyłącznik zapłonu w położeniu "ON" lub "START".

[Pojazdy z bezkluczykowym systemem uruchamiania pojazdu]

Tryb pracy ON.

### **⚠ OSTRZEŻENIE**

- Aby zapewnić maksymalną skuteczność napinaczy, należy prawidłowo wyregulować ustawienie foteli i pasów bezpieczeństwa.

**▲ OSTROŻNIE**

- **Montaż wyposażenia audio albo naprawy elementów w pobliżu napinaczy pasów bezpieczeństwa lub konsoli podłogowej muszą być przeprowadzane zgodnie z wytycznymi firmy MITSUBISHI MOTORS. Jest to niezmiernie ważne, ponieważ prace mogą mieć wpływ na działanie systemu napinaczy.**
- **Przed złomowaniem pojazdu należy skontaktować się z Autoryzowanym Punktem Serwisowym MITSUBISHI MOTORS. Jest to niezmiernie ważne, ponieważ nieoczekiwana aktywacja napinaczy może spowodować obrażenia.**

**UWAGA**

- Napinacze włączą się w przypadku silnego uderzenia czołowego lub bocznego (pojazdu z bocznymi poduszkami powietrznymi oraz z kurtynami powietrznymi), nawet jeśli pasy bezpieczeństwa nie są zapięte.
- Napinacze są urządzeniami jednorazowego użytku. Po uruchomieniu pasów bezpieczeństwa z wstępnym napinaniem zalecamy wymianę układu w autoryzowanym serwisie MITSUBISHI MOTORS.

**Ostrzeżenie SRS**

E00405900243

Ta sama lampka ostrzegawcza i wyświetlacz są wspólne dla poduszek powietrznych w układzie SRS oraz napinania wstępnego pasów bezpieczeństwa.

Patrz "Lampka/Komunikat ostrzegawczy układu SRS" na stronie 2-35.

**System ogranicznika siły**

E00406000209

W razie kolizji, układ ograniczenia siły będzie pochłaniał siłę uderzenia działającą na pas bezpieczeństwa, aby zminimalizować skutki zderzenia.

**Bezpieczeństwo dziecka**

E00406401949

Podczas przewożenia dzieci w samochodzie, niektóre ze stosowanych systemów ochrony dziecka powinny być adekwatne do wieku (wzrostu) dziecka. W większości państw jest to wymagane prawem. Przepisy dotyczące przewożenia dzieci na przednim fotelu mogą różnić się w zależności od kraju. Należy stosować się do obowiązujących przepisów w tym zakresie.

**▲ OSTRZEŻENIE**

- **Zawsze, kiedy jest to możliwe, dzieci należy sadzać na tylnym fotelu. Statystyki wypadków wskazują, że niezależnie od wieku i wzrostu dzieci są bezpieczniejsze, kiedy podróżują na tylnym fotelu.**
- **Trzymanie dziecka w ramionach absolutnie nie zastąpi odpowiedniego systemu zabezpieczenia. Niestosowanie odpowiedniego fotelika dziecięcego może spowodować poważne obrażenia lub śmierć dziecka.**
- **Każdy fotelik lub każde mocowanie fotelika dziecięcego może być używane tylko przez jedno dziecko.**
- **Podczas montowania fotelika na tylnym siedzeniu, oparcia foteli przednich należy ustawić w pozycji pionowej. W innym przypadku nagłe hamowanie lub zderzenie może spowodować poważne obrażenia dziecka.**

## Należy zwrócić szczególną uwagę na montowanie fotelika w pojazdach wyposażonych w system przednich poduszek powietrznych

Pokazana tu nalepka znajduje się w pojazdach wyposażonych w przednie poduszki powietrzne.

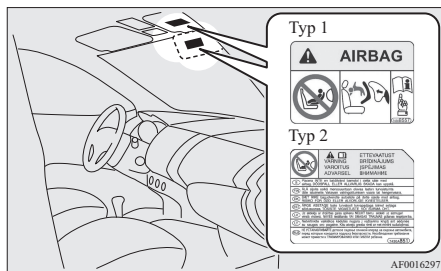

2

## **⚠ OSTRZEŻENIE**

- **Bardzo ważne!** NIGDY nie wolno sadzać dziecka tyłem do kierunku jazdy na fotelu, przed którym zamontowana jest AKTYWNA PODUSZKA POWIETRZNA. Stanowi to **POWAŻNE** zagrożenie dla **ŻYCIA** i **ZDROWIA** DZIECKA.

## UWAGA

- W zależności od modelu pojazdu etykiety mogą znajdować się w innych miejscach. Instaluj odwrócony fotelik dla dziecka z tyłu lub wyłącz poduszkę pasażera za pomocą przełącznika ON-OFF (jeżeli stanowi element wyposażenia). (Patrz “Wyłączanie poduszki powietrznej” na stronie 2-28).



## **⚠ OSTRZEŻENIE**

- **FOTELIKA MOCOWANEGO TYŁEM DO KIERUNKU JAZDY NIE WOLNO MOCOWAĆ** na przednim fotelu pasażera, jeśli przednia poduszka powietrzna pasażera nie została wyłączona. Siła i impet napelniającej się poduszki mogą spowodować poważne obrażenia lub śmierć dziecka. Na tylnym fotelu można umieszczać wyłącznie foteliki mocowane tyłem do kierunku jazdy.

## **⚠ OSTRZEŻENIE**

- **FOTELIK MOCOWANY PRZODEM DO KIERUNKU JAZDY** nie powinien być mocowany na fotelu pasażera z przodu; jeśli jednak zostanie tak zamontowany, należy wyłączyć poduszkę powietrzną pasażera z przodu za pomocą przełącznika.

## Niemowlęta i małe dzieci

E00406600609

Przewoźąc niemowlęta lub/i małe dzieci, stosuj się do poniższych instrukcji.

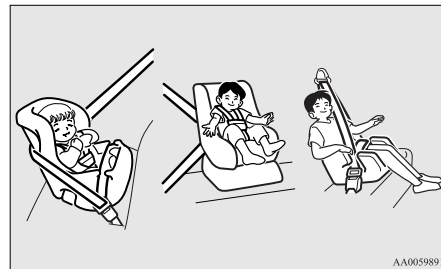

### Instrukcje:

- Niemowlęta powinny być przewożone w specjalnym nosidełku. Małe dzieci, u których ze względu na wzrost pasy bezpieczeństwa będąc dotykał twarzy lub szyi, powinny być sadzane w foteliku.

- Fotelik do przewożenia dzieci powinien być dostosowany do wzrostu i wagi dziecka, a także do wielkości pojazdu. Aby zapewnić maksymalne bezpieczeństwo, FOTELIK POWINIEN BYĆ ZAWSZE MOCOWANY NA TYLNYM FOTELU.

## UWAGA

- Przed zakupem konkretnego fotelika należy najpierw sprawdzić, czy daje się go prawidłowo zamontować na tylnym fotelu. Z powodu określonej lokalizacji zapięć pasów bezpieczeństwa i kształtu siedziska fotela tylnego, zamocowanie fotelików dziecięcych niektórych producentów może być utrudnione. Jeśli po próbnym zamocowaniu fotelik bezpieczeństwa porusza się lub przesuwają po powierzchni siedziska nawet po dociągnięciu pasa bezpieczeństwa, należy wybrać fotelik innego producenta.

## **⚠ OSTRZEŻENIE**

- **Podczas mocowania fotelika należy postępować ściśle z instrukcją dostarczoną przez jego producenta. W przeciwnym razie może dojść do poważnego urazu lub nawet śmierci dziecka.**
- **Po zamontowaniu poruszaj fotelikiem dla dziecka we wszystkie strony i sprawdź, czy jest dobrze zamocowany do fotela. Jeśli fotelik nie zostanie prawidłowo zamocowany, może to spowodować obrażenia dziecka lub innych pasażerów w razie kolizji lub gwałtownego hamowania.**

## **⚠ OSTRZEŻENIE**

- **Nieużywany fotelik należy zabezpieczyć pasem bezpieczeństwa lub wyjąć z pojazdu, aby zapobiec jego wypadnięciu lub przemieszczaniu się podczas wypadku.**

W zależności od umiejscowienia w pojeździe oraz rodzaju fotelika, można go zamocować na dwa poniżej przedstawione sposoby:

- Do dolnego punktu mocowania w tylnym fotelu TYLKO, jeśli fotelik dziecięcy ma mocowania ISOFIX (patrz strona 2-18).
- Do pasa bezpieczeństwa (patrz 2-10, 2-23).

## Starsze dzieci

E00406700277

Dzieci zbyt duże na fotelik powinny podróżować na tylnym fotelu z zapiętym trzypunktowym pasem bezpieczeństwa.

Część biodrowa pasa powinna ściśle przylegać do ciała i być umieszczona na linii bioder. W przeciwnym przypadku w razie kolizji lub nagłego hamowania pas może uszkodzić podbrzusze dziecka i spowodować obrażenia.

## Dopasowanie do różnych pozycji ISOFIX

E00411400605

Przedział wagowy	Klasa wielkości	Mocowanie	Pozycje ISOFIX
			Tył, strona zewnętrzna
Torba do noszenia niemowląt	F	ISO/L1	X
	G	ISO/L2	X
0 - Do 10 kg (0-9 mies.)	E	ISO/R1	X
0+ - Do 13 kg (0-2 lata)	E	ISO/R1	IL* <sup>1</sup> , IL* <sup>2</sup>
	D	ISO/R2	X
	C	ISO/R3	X
I - Od 9 do 18 kg (9 mies.-4 lata)	D	ISO/R2	X
	C	ISO/R3	IL* <sup>3</sup>
	B	ISO/F2	IUF
	B1	ISO/F2X	IUF, IL* <sup>4</sup>
	A	ISO/F3	IUF, IL* <sup>5</sup>
II i III - Od 15 do 36 kg (4-12 lata)			X

 **OSTROŻNIE**

- Podczas montowania układu bezpieczeństwa dziecka nie wolno dopuścić do jego zetknięcia z zagłówkiem. Należy wymontować zagłówek lub dostosować jego wysokość.

**Skróty użyte w powyższej tabeli:**

- IUF - dla uniwersalnych fotelików dziecięcych ISOFIX mocowanych przodem do kierunku jazdy, zatwierdzonych do użycia w danym przedziale wagowym.
- IL- dla wersji fotelików dziecięcych ISOFIX wymienionych na dołączonej liście (oryginalne części MITSUBISHI).
- X- Położenie nieodpowiednie dla fotelika dziecięcego ISOFIX w tym przedziale wagowym.

## IL (Informacje o oryginalnych częściach)

	Nr oryginalnej części	Nr. ECE
*1	MZ314509 (fotelik dziecięcy) <sup>#1</sup> , MZ314394 (baza ISOFIX)	E1-04301146
*2	MZ314393 (fotelik dziecięcy), MZ314394 (baza ISOFIX)	E1-04301146
*3	MZ314390E (fotelik dziecięcy dla obszaru wschodniego), MZ314390CS (fotelik dziecięcy dla obszaru środkowo-południowo), MZ314390N (fotelik dziecięcy dla obszaru północnego), MZ314417 (baza ISOFIX fotelika skierowanego tyłem do kierunku jazdy dla wszystkich obszarów)	E4-04443718
*4	MZ313045	E1-04301133
*5	MZ314390E (fotelik dziecięcy dla obszaru wschodniego), MZ314390CS (fotelik dziecięcy dla obszaru środkowo-południowo), MZ314390N (fotelik dziecięcy dla obszaru północnego), MZ314416 (baza ISOFIX fotelika skierowanego w kierunku jazdy dla wszystkich obszarów),	E4-04443718

<sup>#1</sup>: Dostępne od połowy 2012 roku

## UWAGA

- Firma MITSUBISHI MOTORS Europe B.V. zastrzega sobie prawo do wprowadzania zmian bez uprzedniego poinformowania. W celu uzyskania dalszych informacji skontaktuj się z Autoryzowanym Punktem Serwisowym MITSUBISHI MOTORS.

## Dopasowanie do różnych pozycji siedzenia

E00406801291

Przedział wagowy	Pozycja siedzenia			
	Pasażer z przodu		Tył, strona zewnętrzna	Tył, środek
	Poduszka aktywna	Poduszka nieaktywna <sup>#1</sup>		
0 - Do 10 kg (0-9 mies.)	X	X	U	X
0+ - Do 13 kg (0-2 lata)	X	L*1, L*2	U, L*1, L*2	L*1, L*2
I - Od 9 do 18 kg (9 mies.-4 lata)	X	L*3, L*4, L*5	U, L*3, L*4, L*5	L*3, L*4, L*5
II i III - Od 15 do 36 kg (4-12 lata)	X	L*6	U, L*6	X

<sup>#1</sup>: Po wyłączeniu przedniej poduszki powietrznej pasażera za pomocą przełącznika ON-OFF

## OSTROŻNIE

- Podczas montowania układu bezpieczeństwa dziecka nie wolno dopuścić do jego zetknięcia z zagłówkiem. Należy wymontować zagłówek lub dostosować jego wysokość.

*Skróty użyte w powyższej tabeli:*

- U- Odpowiednie dla “uniwersalnej” kategorii fotelików dla dziecka zatwierdzonych dla tego przedziału wagowego.
- L- Odpowiednie dla określonego typu fotelika dziecięcego na liście (oryginalne części MITSUBISHI MOTORS).
- X- Położenie fotela nieodpowiednie dla dzieci w tym przedziale wagowym.

### L (informacje o oryginalnych częściach)

	Nr oryginalnej części	Nr. ECE
*1	MZ314509 <sup>#2</sup>	E1-04301146
*2	MZ314393	E1-04301146



	Nr oryginalnej części	Nr. ECE
*3	MZ313045	E1-04301133
*4	MZ314390E (obszar wschodni), MZ314390CS (obszar środkowo-południowy), MZ314390N (obszar północny)	E4-03443416
*5	MZ314451	E1-04301203
*6	MZ314250	E1-04301169

#2: Dostępne od połowy 2012 roku

#### UWAGA

- Brak odpowiednich Oryginalnych Części MITSUBISHI MOTORS dla grupy wagowej “od 0 do 10 kg”.

Firma MITSUBISHI MOTORS Europe B.V. zastrzega sobie prawo do wprowadzania zmian bez uprzedniego poinformowania.  
W celu uzyskania dalszych informacji skontaktuj się z Autoryzowanym Punktem Serwisowym MITSUBISHI MOTORS.

### Montaż układu bezpieczeństwa dziecka do niższego punktu mocowania (uchwyty mocujące ISOFIX) i zaczepu taśmy mocującej

E00406900888

#### Umiejscowienie niższego punktu mocowania

Fotele pojazdu są wyposażone w dolne punkty mocowania fotelika dziecięcego z zaczepami ISOFIX.

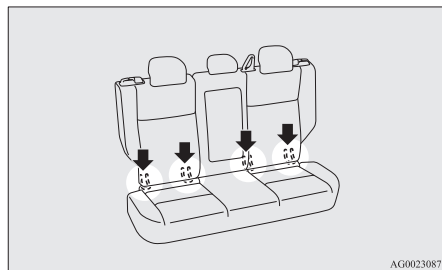

#### Umiejscowienie zaczepów taśmy mocującej

W tylnej części oparć tylnych foteli są 2 punkty mocowania fotelików dziecięcych. Umożliwiają przy-mocowanie paska mocującego systemu fotelików na każdym z dwóch siedzeń tylnych.

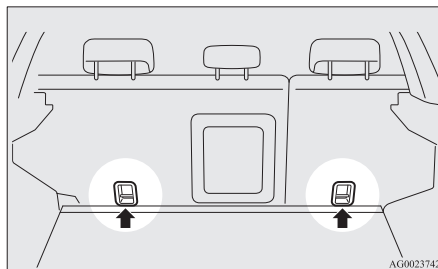

### **⚠ OSTRZEŻENIE**

- Punkty mocowania fotelika dziecięcego mogą wytrzymać tylko obciążenia spowodowane prawidłowo zamontowanymi fotelikami dziecięcymi. Pod żadnym pozorem nie wolno wykorzystywać ich do mocowania pasów bezpieczeństwa lub uprzęży dla dorosłych ani do mocowania innych przedmiotów lub elementów wyposażenia w pojeździe.

#### Fotelik dziecięcy z zaczepami ISOFIX

Fotelik dziecięcy jest przeznaczony tylko do foteli wyposażonych z dolne uchwyty mocujące. Fotelik należy mocować do dolnych uchwytów mocujących.

Nie ma potrzeby mocowania fotelika za pomocą pasów bezpieczeństwa pojazdu.

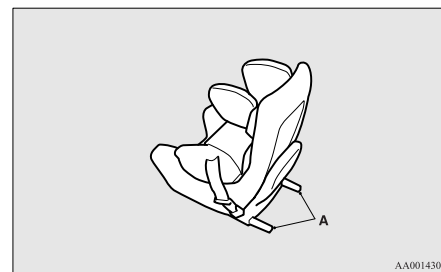

A- Zaczepy mocujące fotelika

#### Zamontowanie

1. Usunąć ewentualne obce przedmioty znajdujące się w łącznikach lub wokół nich i sprawdzić, czy pas bezpieczeństwa znajduje się w normalnej pozycji spoczynkowej.
2. Rozsuń ręką szczeliną między siedziskiem (A) a oparciem (B), aby uzyskać dostęp do dolnych mocowań (C).
3. Wsuń zaczepy fotelika (D) do dolnych punktów mocujących (C), postępując zgodnie z instrukcją producenta fotelika.

## Mocowane fotelika do trzypunktowego pasa bezpieczeństwa (z blokadą)

E00408700763

### Rozmieszczenie 3-punktowych pasów bezpieczeństwa

Fotelik dziecięcy można zamocować, wykorzystując 3-punktowy pas bezpieczeństwa w miejscach przedstawionych na rysunku.

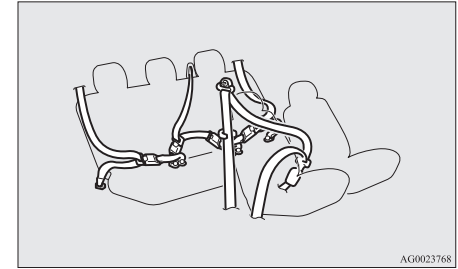

### Zamontowanie:

1. Zapnij pas, aby zamocować fotelik dziecięcy. Upewnij się, że po włożeniu sprzączki pasa w zatrzask słychać "kliknięcie".

## **OSTROŻNIE**

- Podczas montowania układu bezpieczeństwa dziecka nie wolno dopuścić do jego zetknięcia z zagłówkiem. Należy wymontować zagłówki lub dostosować jego wysokość.

2. Użyć zacisku blokującego, aby całkowicie wyeliminować luz.

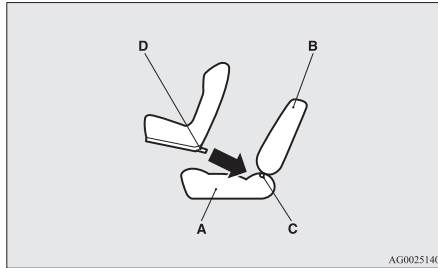

- A- Siedzisko fotela  
B- Oparcie fotela  
C- Umieszczenie niższego punktu mocowania  
D- Łącznik

## **OSTROŻNIE**

- Podczas montowania układu bezpieczeństwa dziecka nie wolno dopuścić do jego zetknięcia z zagłówkiem. Należy wymontować zagłówki lub dostosować jego wysokość.

Jeśli fotelik należy zamocować paskiem, zamocuj go zgodnie z podaną niżej procedurą w punktach 4 i 5.

4. Wyjmij zagłówki z miejsca siedzącego, na którym ma zostać zamontowany fotelik dziecięcy.
5. Zaczep hak paska mocującego (E) fotelika dziecięcego do mocowania (F) i napnij pasek, aby bezpiecznie zamocować fotelik.

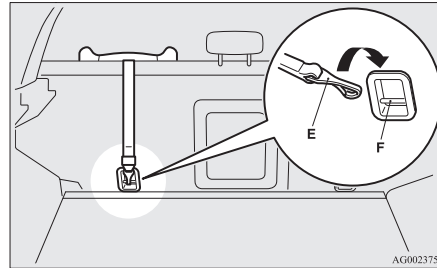

### UWAGA

- Jeśli nie daje się łatwo zaczepić haczyka (E), obróć go.
6. Sprawdź zamocowanie fotelika, poruszając nim we wszystkich kierunkach.

### Wymontowanie

Wymontuj fotelik dziecięcy zgodnie z instrukcjami producenta.

## Fotele i pasy bezpieczeństwa

3. Sprawdź zamocowanie fotelika, poruszając nim we wszystkich kierunkach.

### **A** OSTRZEŻENIE

- W niektórych rodzajach fotelików zacisk blokujący (A) jest ważnym elementem zapobiegającym urazom i obrażeniom w razie kolizji lub gwałtownych manewrów. Należy go zamocować i używać zgodnie z instrukcją producenta fotelika dziecięcego. Zacisk bezpieczeństwa należy zdjąć, wymontowując fotelik.

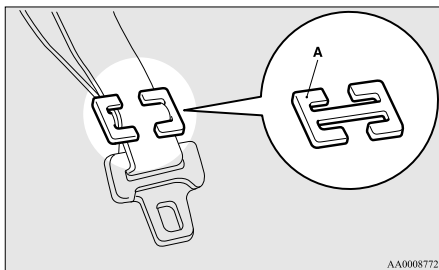

## Sprawdzanie pasów bezpieczeństwa

E00406300475

- Sprawdź, czy pasy bezpieczeństwa nie są przecinane, zużyte, sfilcowane a części metalowe nie są popękane i odkształcone. Jeśli układ pasa bezpieczeństwa jest wadliwy, wymień go.
- Pasy należy czyścić ciepłym roztworem wodnym neutralnego detergentu. Po splukaniu wodą pas należy pozostawić do wyschnięcia w zacienionym miejscu. Nie wybielaj ani nie farbuj pasów bezpieczeństwa, gdyż zmieni to ich właściwości.

### **A** OSTRZEŻENIE

- Pasy bezpieczeństwa, ich mechanizmy zwijające i punkty mocowania należy sprawdzić po każdej kolizji. Zalecamy wymianę zespołów pasów bezpieczeństwa po każdej kolizji. Można ich nie wymieniać, tylko jeśli kolizja nie była poważna, a pasy nie noszą śladów uszkodzeń i działają prawidłowo.
- Nie należy naprawiać lub wymieniać żadnych elementów pasów bezpieczeństwa. Wszystkie prace powinny zostać wykonane w Autoryzowanym Punkcie Serwisowym MITSUBISHI MOTORS. Nieprawidłowa naprawa lub wymiana może zmniejszyć efektywność działania pasów, co w konsekwencji może doprowadzić do poważnych obrażeń w przypadku kolizji.

### **A** OSTRZEŻENIE

- Po uruchomieniu systemu napinania pasów, nie może on być ponownie użyty. Należy go wymienić wraz z mechanizmem zwijającym.

## Dodatkowy system bezpieczeństwa (SRS) -poduszka powietrzna

E00407201944

Niniejsze informacje o poduszkach powietrznych układu SRS obejmują ważne informacje dotyczące poduszki kierowcy, poduszki pasażera z przodu, poduszek bocznych i kurtyn powietrznych.

Poduszki powietrzne układu SRS stanowią uzupełnienie zasadniczej funkcji ochrony kierowcy i pasażera z przodu, którą spełnia układ pasów bezpieczeństwa, zabezpieczając te osoby przed obrażeniami głowy i klatki piersiowej w określonych umiarkowanych i poważnych kolizjach przednich.

Poduszka powietrzna SRS na kolana kierowcy (w zależności od modelu) stanowi uzupełnienie podstawowej ochrony kierowcy zapewnianej przez system pasów bezpieczeństwa. Pomagają ograniczyć ruch dolnych partii nóg kierowcy i zapewnia zwiększoną ochronę ciała podczas średnich i silnych zderzeń czołowych.

Boczne poduszki powietrzne układu SRS (jeśli występują) zostały zaprojektowane jako uzupełnienie prawidłowo założonych pasów bezpieczeństwa, zabezpieczając kierowcę i pasażera siedzącego z przodu przed urazami klatki piersiowej i brzucha w określonych umiarkowanych i poważnych kolizjach bocznych.

Kurtyny powietrzne kierowcy i pasażera z przodu (jeśli pojazd je posiada) są środkiem uzupełniającym system pasów bezpieczeństwa i chroniącym te osoby przed negatywnymi skutkami urazów głowy w zderzeniach bocznych o średniej i dużej sile.

Układ SRS NIE zastępuje pasów bezpieczeństwa. W celu zapewnienia maksymalnej ochrony we wszelkich stłuczkach i wypadkach wszystkie osoby w pojeździe, w tym pasażerowie i kierowca, muszą mieć założone pasy bezpieczeństwa.

### Działanie dodatkowego systemu bezpieczeństwa

E00407301642

System SRS składa się z następujących elementów:

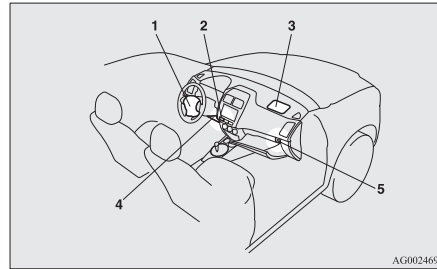

- 1- Moduł poduszki powietrznej (kierowcy)
- 2- Lampka wskaźnika wyłączenia poduszki powietrznej pasażera z przodu\*
- 3- Moduł poduszki powietrznej (pasażera)
- 4- Moduł poduszki powietrznej na kolana kierowcy\*
- 5- Przełącznik poduszki powietrznej pasażera z przodu\*

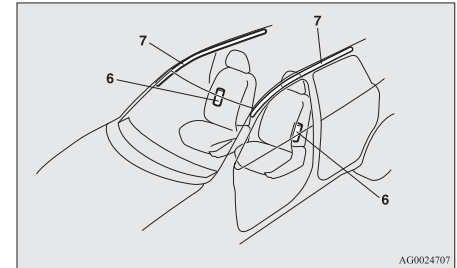

- 6- Moduły bocznych poduszek powietrznych\*  
7- Moduły kurtyn powietrznych\*

Poduszki powietrzne zadziałają tylko przy podanych poniżej stanach wyłącznika zapłonu lub trybu pracy.

[Oprócz pojazdów z bezkluczykowym systemem uruchamiania pojazdu]

Wyłącznik zapłonu w położeniu "ON" lub "START".

[Pojazdy z bezkluczykowym systemem uruchamiania pojazdu]

Tryb pracy ON.

Napełnianiu poduszki towarzyszy głośny hałas oraz wydostają się dym i pył, które nie są szkodliwe i nie są oznaką pożaru. Osoby mające problemy z oddychaniem mogą odczuwać podrażnienie spowodowane działaniem substancji chemicznej wydzielonej podczas napełniania poduszki; po napełnieniu poduszki należy otworzyć okno, jeśli jest to bezpieczne.

Poduszki po napełnieniu bardzo szybko opróżniają się, nie ograniczając więc widoczności.

## **⚠ OSTROŻNIE**

- Poduszki napęlniają się błyskawicznie. W niektórych sytuacjach kontakt z napęlniającymi się poduszkami może zakończyć się lekkimi skaleczeniami, sińcami itp.

## **⚠ OSTRZEŻENIE**

- **NALEŻY BEZWZGLĘDNIEM PAMIĘTAĆ O PRZYJĘCIU PRAWIDŁOWEJ POZYCJI W FOTELU.**

Jeśli kierowca lub pasażer znajdą się zbyt blisko kierownicy lub powierzchni deski rozdzielczej w chwili napęlniania się poduszki, może to spowodować ich poważne obrażenia lub śmierć.

Poduszki napęlniają się błyskawicznie i z ogromną siłą.

Jeśli kierowca i pasażer nie siedzą w odpowiedniej pozycji, i nie mają prawidłowo zapiętych pasów, poduszki mogą nie spełnić swojej roli i w chwili napęlniania spowodować poważne obrażenia lub śmierć.

- Nie należy siadać na brzegu fotela lub siadać z nogami zbyt blisko deski rozdzielczej, lub opierać głowę bądź tułów o kierownicę lub deskę rozdzielczą. Nie wolno opierać nóg o deskę rozdzielczą ani kłaść ich na niej.

## **⚠ OSTRZEŻENIE**

- Dzieci i niemowlęta powinny siedzieć w fotelikach dziecięcych umieszczonych na tylnych fotelach. Tylny fotel jest najbezpieczniejszym miejscem dla niemowląt i dzieci podczas jazdy.

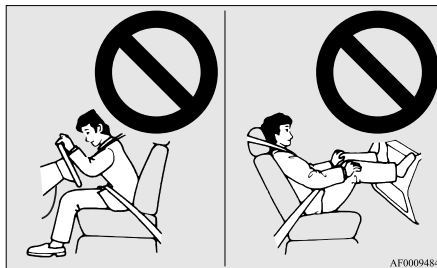

## **⚠ OSTRZEŻENIE**

- Niemowlęta i małe dzieci powinny być zawsze przewożone w foteliku. Podczas jazdy nie powinny one stać opierając się o deskę rozdzielczą i nie należy trzymać ich na rękach ani na kolanach. W razie wypadku lub kolizji mogą odnieść obrażenia lub ponieść śmierć w wyniku napęlnienia się poduszek. Dzieci powinny podróżować w fotelikach dziecięcych umieszczonych na tylnych fotelach. Patrz rozdział “Fotelik dla dziecka” w niniejszym podręczniku.

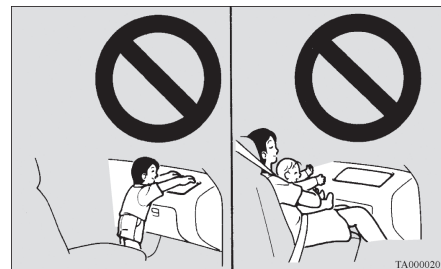

Instaluj odwrócony fotelik dla dziecka z tyłu lub wyłącz poduszkę pasażera za pomocą przełącznika ON-OFF (jeżeli stanowi element wyposażenia). (Patrz “Wyłączanie poduszki powietrznej” na stronie 2-28).



## **⚠ OSTRZEŻENIE**

- **FOTELIKA MOCOWANEGO TYŁEM DO KIERUNKU JAZDY NIE WOLNO MOCOWAĆ** na przednim fotelu pasażera, jeśli przednia poduszka powietrzna pasażera nie została wyłączona. Siła i impet napelniającej się poduszki mogą spowodować poważne obrażenia lub śmierć dziecka.  
Na tylnym fotelu można umieszczać wyłączone foteliki mocowane tyłem do kierunku jazdy.
- **FOTELIK MOCOWANY PRZODEM DO KIERUNKU JAZDY** nie powinien być mocowany na fotelu pasażera z przodu; jeśli jednak zostanie tak zamontowany, należy wyłączyć poduszkę powietrzną za pomocą przełącznika. W przeciwnym wypadku dziecko narażone będzie na poważne obrażenia lub śmierć.
- Starsze powinny podróżować na tylnych fotelach, z prawidłowo zapiętym pasem, a jeśli trzeba, z odpowiednio dobranym dodatkowym siedziskiem.

Należy zwrócić szczególną uwagę na montowanie fotelika w pojazdach wyposażonych w system przednich poduszek powietrznych

E00408800634

Pokazana tu nalepka znajduje się w pojazdach wyposażonych w przednie poduszki powietrzne.

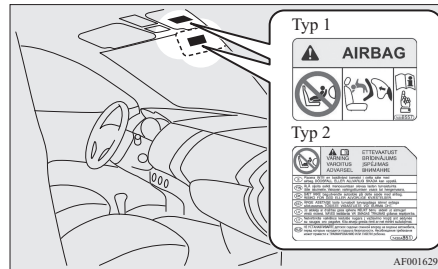

## **⚠ OSTRZEŻENIE**

- **Bardzo ważne!**  
**NIGDY** nie wolno sadzać dziecka tyłem do kierunku jazdy na fotelu, przed którym zamontowana jest **AKTYWNA PODUSZKA POWIETRZNA**. Stanowi to **POWAŻNE** zagrożenie dla **ŻYCIA** i **ZDROWIA DZIECKA**.

**UWAGA**

- W zależności od modelu pojazdu etykiety mogą znajdować się w innych miejscach.

**Przełącznik poduszki powietrznej pasażera z przodu\***

E00410100285

W celu wyłączenia poduszki powietrznej pasażera z przodu należy użyć przełącznika poduszki powietrznej. Mocując fotelik dziecięcy na fotelu pasażera z przodu, należy sprawdzić, czy poduszka powietrzna pasażera z przodu została wyłączona. (Patrz "Wyłączanie poduszki powietrznej" na stronie 2-28).

Przełącznik ON-OFF wyłączający czołową poduszkę powietrzną pasażera znajduje się w schowku na rękawiczki.

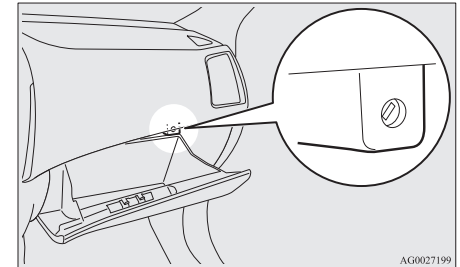

## Lampka wskaźnika wyłączenia poduszki powietrznej pasażera z przodu\*

E00410200329

Lampka sygnalizująca wyłączenie poduszki powietrznej pasażera z przodu znajduje się w desce rozdzielczej.

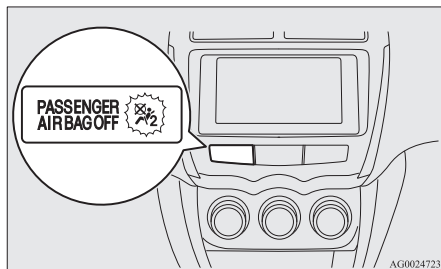

Lampka wskaźnika włącza się po włączeniu zapłonu lub wybraniu trybu pracy ON i wyłącza się kilka sekund później.

Po wyłączeniu przedniej poduszki powietrznej za pomocą przełącznika lampka wskaźnika pozostaje włączona, informując o wyłączeniu poduszki. Po włączeniu przełącznikiem poduszki powietrznej pasażera z przodu lampka wskaźnika zgaśnie, informując o włączeniu poduszki.

## **⚠ OSTRZEŻENIE**

- Nie należy montować żadnych akcesoriów, które zasłaniałyby lampkę wskaźnika ani nie należy zasłaniać jej naklejkami. Uniemożliwi to sprawdzenie stanu systemu poduszki powietrznej pasażera z przodu.

### Wyłączanie poduszki powietrznej

E00412300122

## **⚠ OSTRZEŻENIE**

- W celu ograniczenia ryzyka poważnego lub śmiertelnego urazu:
  - Wyjmij kluczyk ze stacyjki przed włączeniem lub wyłączeniem poduszki pasażera z przodu za pomocą przełącznika. W przeciwnym razie może dojść do usterki poduszki powietrznej.
  - Po przestawieniu wyłącznika zapłonu z położenia "LOCK" lub wybraniu trybu pracy OFF odczekaj co najmniej 60 sekund, zanim użyjesz przełącznika przedniej poduszki powietrznej pasażera. System poduszek powietrznych SRS utrzymuje napięcie umożliwiające napełnienie poduszki powietrznej.
  - Po przestawieniu przełącznika poduszki powietrznej pasażera z przodu należy wyjąć z niego kluczyk. W przeciwnym razie przełącznik może zostać nieprawidłowo ustawiony.

## **⚠ OSTRZEŻENIE**

- Nie wyłączaj przedniej poduszki powietrznej pasażera za pomocą przełącznika, z wyjątkiem sytuacji, w których na przednim fotelu pasażera zamontowany jest fotelik dziecięcy tyłem do kierunku jazdy.
- Jeśli po wyłączeniu przedniej poduszki powietrznej pasażera wskaźnik nie zaświeci się, nie wolno umieszczać fotelika dziecięcego skierowanego tyłem do kierunku jazdy na przednim fotelu pasażera. Zaleca się sprawdzenie systemu w Autoryzowanym Punkcie Serwisowym MITSUBISHI MOTORS.
- Jeśli po ustawieniu przełącznika poduszki powietrznej pasażera z przodu w położeniu ON (włączone) lampka wskaźnika nie wyłącza się, nie wolno siedać na przednim fotelu pasażera. Zaleca się sprawdzenie systemu w Autoryzowanym Punkcie Serwisowym MITSUBISHI MOTORS.

W celu wyłączenia poduszki powietrznej należy wykonać następujące czynności:

1. Włóż kluczyk do przełącznika przedniej poduszki powietrznej pasażera i obróć go do położenia "OFF".
2. Wyjmij kluczyk z przełącznika poduszki powietrznej pasażera.



3. Włącz zapłon albo wybierz tryb pracy ON. Lampa sygnalizacyjna czołowej poduszki powietrznej pasażera powinna się palić.

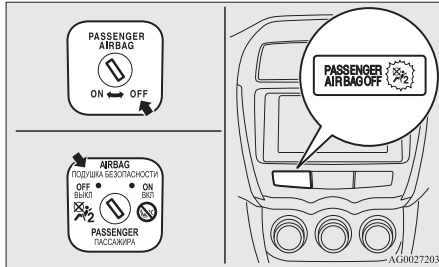

Poduszki powietrzne kierowcy i pasażera napędną się jednocześnie, nawet jeśli fotel pasażera jest wolny.

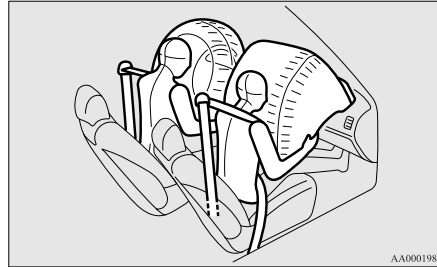

## Uruchamianie przednich poduszek powietrznych i poduszki powietrznej na kolana kierowcy

E00407501644

*Przednie poduszki powietrzne i poduszka powietrzna chroniąca kolana kierowcy napędną się w następujących przypadkach:*

Przednie poduszki powietrzne i poduszka powietrzna na kolana kierowcy uruchamiają się w przypadku uderzenia z przodu o średniej lub dużej sile. Przypadki typowych sytuacji są przedstawione na rysunku.

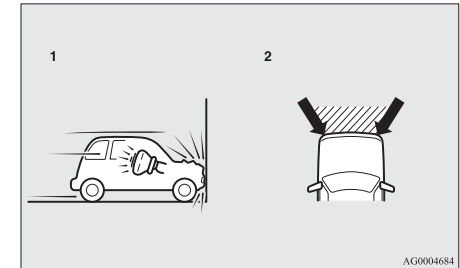

Teraz poduszka powietrzna pasażera z przodu jest wyłączona i nie zostanie napędzona dopóki nie będzie ponownie włączona.

## System przednich poduszek powietrznych kierowcy i pasażera

E00407400792

Poduszka powietrzna kierowcy znajduje się pod specjalną pokrywą na środku kierownicy. Poduszka powietrzna pasażera z przodu umieszczona jest nad przednim schowkiem.

## Układ poduszki powietrznej na kolana kierowcy\*

E00412400022

Poduszka powietrzna na kolana kierowcy znajduje się pod kierownicą. Poduszka powietrzna na kolana kierowcy zostaje uruchomiona jednocześnie z przednią poduszką powietrzną kierowcy.



- 1- Kolizja czołowa z trwałą przeszkodą przy prędkości rzędu 25 km/h lub większej.
- 2- Umiarkowane i poważne zderzenia przednie w zakreślowanym obszarze pomiędzy strzałkami.

## Fotele i pasy bezpieczeństwa

Przednie poduszki powietrzne i poduszka powietrzna chroniąca kolana kierowcy napelnia się, jeśli siła uderzenia przekroczy fabrycznie określoną wartość, co odpowiada zderzeniu czołowemu z litą ścianą przy prędkości 25 km/h. Jeśli siła uderzenia jest poniżej podanego progu, przednie poduszki powietrzne i poduszka powietrzna na kolana kierowcy mogą się nie uruchomić. Jednakże ta wartość graniczna znacznie się podniesie, jeśli pojazd zderzy się z przeszkodą pochłaniającą energię uderzenia, która ulega odkształceniu lub przesunięciu (np. inny pojazd stojący na drodze, słup lub banda).

Ponieważ kolizja czołowa może spowodować przemieszczenie się pasażerów, powinni oni zawsze zapinać pasy bezpieczeństwa. Pasy bezpieczeństwa pomagają utrzymać bezpieczną odległość od kierowcy i panelu oprzyrządowania w pierwszej fazie napelniania poduszki powietrznej. Pierwsza faza napelniania poduszki powietrznej następuje najbardziej gwałtownie, co może być przyczyną poważnych lub śmiertelnych urazów. Ponadto pasy bezpieczeństwa w pojeździe są podstawowym zabezpieczeniem w razie kolizji. Poduszki powietrzne SRS stanowią zabezpieczenie dodatkowe. Dlatego ze względu na bezpieczeństwo kierowcy i pasażerów, osoby te powinny mieć zawsze prawidłowo zapięte pasy bezpieczeństwa.

### **Przednie poduszki powietrzne i poduszka powietrzna na kolana kierowcy mogą się nie napelnić w następujących przypadkach:**

Struktura karoserii pojazdu została tak zaprojektowana, by pochłaniać energię niektórych typów zderzeń, chroniąc w ten sposób pasażerów przed śmiercią lub obrażeniami. (Przód pojazdu może ulec znacznej deformacji, ponieważ pochłania on największą część energii zderzenia.) W takim przypadku boczne poduszki powietrzne i poduszka powietrzna na kolana kierowcy mogą się nie uruchomić, niezależnie od odkształceń i uszkodzeń karoserii.

Przykłady typowych sytuacji są przedstawione na rysunku.

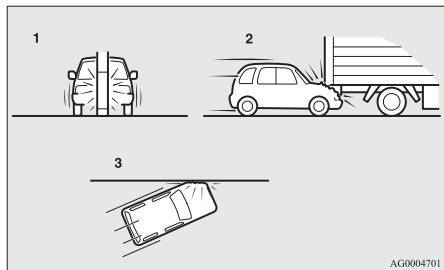

- 1- Uderzenie w słup, drzewo lub inny wąski obiekt
- 2- Pojazd wbija się pod tył ciężarówki
- 3- Skośne zderzenia czołowe

Przednie poduszki powietrzne i poduszka powietrzna na kolana kierowcy nie chronią podróżnych w czasie każdego zderzenia czołowego, dlatego zawsze należy zapinać pasy bezpieczeństwa.

### **Przednie poduszki powietrzne i poduszka powietrzna chroniąca kolana kierowcy nie napelniają się w następujących przypadkach:**

Przednie poduszki powietrzne i poduszka powietrzna na kolana kierowcy nie uruchamiają się w przypadku, gdy nie zapewniają ochrony pasażerom.

Przykłady takich zderzeń pokazane są na rysunku.

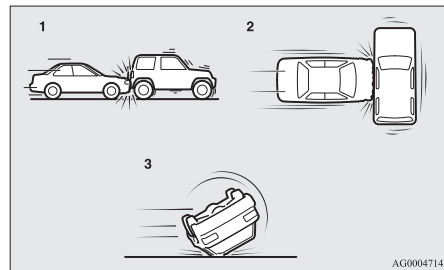

- 1- Uderzenie w tył
- 2- Zderzenia boczne
- 3- Zderzenia czołowe lub przewrócenie się na bok

Przednie poduszki powietrzne i poduszka powietrzna na kolana kierowcy nie chronią podróżnych w czasie każdego zderzenia, dlatego należy zawsze zapinać pasy bezpieczeństwa.

### **Przednie poduszki powietrzne i poduszka powietrzna chroniąca kolana kierowcy mogą się napelnić w następujących przypadkach:**

Przednie poduszki powietrzne i poduszka powietrzna chroniąca kolana kierowcy mogą napelnić się w przypadku uderzenia o średniej lub dużej sile w podwozie pojazdu (uszkodzenie podwozia).

Przykłady typowych sytuacji są przedstawione na rysunku.

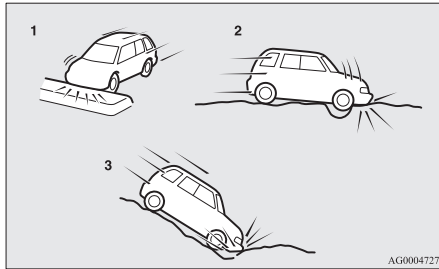

- 1- Najechanie na wysoki krawężnik, wysepkę lub garb
- 2- Wpadnięcie w głęboką dziurę lub koleinę
- 3- Stromy zjazd z uderzeniem w ziemię

Przednie poduszki powietrzne i poduszka powietrzna na kolana kierowcy mogą uruchomić się w przypadku niektórych nieoczekiwanych zderzeń przedstawionych na rysunku, które mogą wyrzucić cię z fotela, dlatego należy zawsze prawidłowo zapinać pasy bezpieczeństwa. Pasy bezpieczeństwa pomagają utrzymać bezpieczną odległość od kierownicy i panelu przyrządowania w pierwszej fazie napełniania poduszki powietrznej. Pierwsza faza napełniania poduszki powietrznej następuje najbardziej gwałtownie, co może być przyczyną poważnych lub śmiertelnych urazów w razie uderzenia w napęliającą się poduszkę.

## **⚠ OSTRZEŻENIE**

- Pod wyścielaną osłoną kierownicy nie wolno zakładać żadnych przedmiotów, takich jak ozdoby lub akcesoria. Jeśli poduszka się napęlni, przedmioty te mogą poważnie zranić pasażera.
- Nie wolno umieszczać żadnych przedmiotów na desce rozdzielczej po stronie pasażera nad przednim schowkiem. Jeśli poduszka się napęlni, przedmioty te mogą poważnie zranić pasażera.

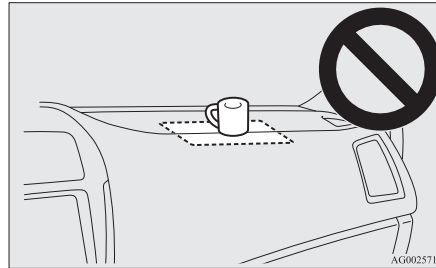

## **⚠ OSTRZEŻENIE**

- Nie należy mocować akcesoriów do szyby przedniej ani nie umieszczać ich przed nią. Przedmioty te mogą utrudnić napełnianie poduszek powietrznych albo uderzyć lub zranić pasażera.

## **⚠ OSTRZEŻENIE**

- Nie przytwierdzaj dodatkowych kluczy lub akcesoriów (twarde, szpiczaste lub ciężkie przedmioty) do kluczyzka. Takie przedmioty mogą uniemożliwić normalne nadmuchanie poduszki powietrznej na kolana kierowcy lub zostać wyrzucone w powietrze, powodując poważne obrażenia w razie nadmuchania poduszki powietrznej.
- Nie przytwierdzaj żadnych akcesoriów do dolnej części deski rozdzielczej po stronie kierowcy. Takie przedmioty mogą uniemożliwić normalne nadmuchanie poduszki powietrznej na kolana kierowcy lub zostać wyrzucone w powietrze, powodując poważne obrażenia w razie nadmuchania poduszki powietrznej.

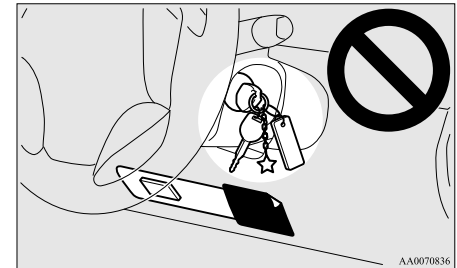

## **OSTRZEŻENIE**

- Nie wolno umieszczać żadnych przedmiotów ani zwierząt domowych między poduszkami powietrznymi oraz kierowcą lub pasażerem z przodu. Może to pogorszyć skuteczność działania poduszki lub spowodować obrażenia w chwili napelnienia się poduszki.
- Po napelnieniu się poduszki niektóre z elementów układu SRS będą gorące. Nie dotykać tych elementów. Grozi to oparzeniami.
- Układ poduszek powietrznych działa jednokrotnie. Po napelnieniu poduszka nigdy więcej nie zadziała. Napelnione poduszki należy jak najszybciej wymienić. Należy także zlecić dokładną kontrolę całego układu poduszek powietrznych Autoryzowanemu Punktowemu Serwisowemu MITSUBISHI MOTORS.

### Boczne poduszki powietrzne\*

E00407600303

Boczne poduszki powietrzne (A) umieszczone są w oparciach foteli kierowcy i pasażera.

Boczne poduszki napelniają się tylko po tej stronie pojazdu, po której nastąpiło uderzenie, nawet jeśli miejsce pasażera z przodu jest wolne.

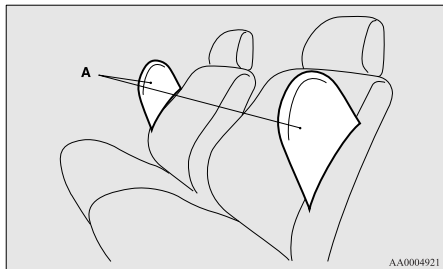

Przedstawiona etykieta jest mocowana do foteli z bocznymi poduszkami powietrznymi.

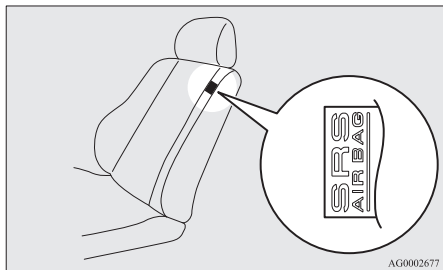

### System kurtyn powietrznych\*

E00409100559

Kurtyny powietrzne zamontowane są w przednich słupkach oraz listwie przysufitowej. Kurtyny napelniają się tylko po tej stronie pojazdu, po której nastąpiło uderzenie, nawet jeśli miejsce pasażera z przodu jest wolne.

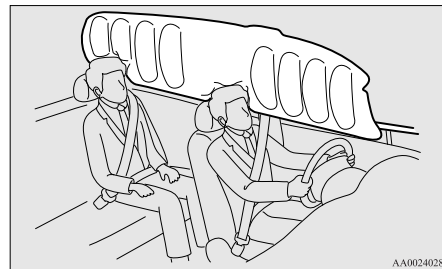

### Napelnianie poduszek bocznych i kurtyn powietrznych

E00407701415

**Boczne poduszki powietrzne i kurtyny powietrzne NAPEŁNIAJĄ SIĘ w następujących sytuacjach...** Boczne poduszki powietrzne i kurtyny powietrzne napelniają się w chwili średniego lub silnego uderzenia bocznego w środkową część przedziału pasażerskiego.

Typowa sytuacja jest przedstawiona na rysunku.

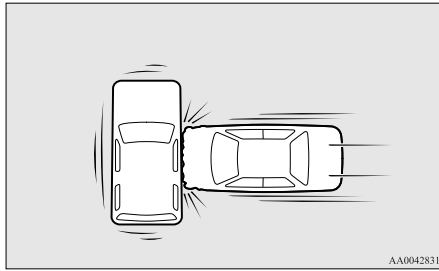

Pasy bezpieczeństwa w pojeździe są podstawowym zabezpieczeniem w razie kolizji. Boczne poduszki powietrzne i kurtyny powietrzne układu SRS stanowią zabezpieczenie dodatkowe. Dlatego ze względu na bezpieczeństwo kierowcy i pasażerów, osoby te powinny mieć zawsze prawidłowo zapięte pasy bezpieczeństwa.

**Boczne poduszki powietrzne i kurtyny powietrzne MOGĄ NIE NAPEŁNIAĆ SIĘ w następujących sytuacjach...**

W przypadku określonego typu zderzeń bocznych struktura karoserii pojazdu została tak zaprojektowana, by pochłaniać energię zderzenia, chroniąc w ten sposób pasażerów przed śmiercią lub obrażeniami. (Bok pojazdu może ulec znacznej deformacji, ponieważ pochłania on największą część energii zderzenia). W takich przypadkach boczne poduszki powietrzne oraz kurtyny powietrzne mogą nie napełnić się, niezależnie od skali zniszczenia i deformacji nadwozia. Ponadto, w zależności od zlokalizowania uderzenia, boczne poduszki powietrzne oraz kurtyny powietrzne mogą nie napełnić się jednocześnie.

Przykłady typowych sytuacji są przedstawione na rysunku.

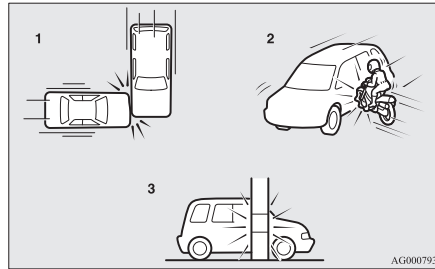

- 1- Boczne zderzenie w obszarze oddalonym od przedziału pasażerskiego
- 2- Motocykl lub inny mały pojazd uderza w bok pojazdu
- 3- Uderzenie w słup, drzewo lub inny wąski obiekt

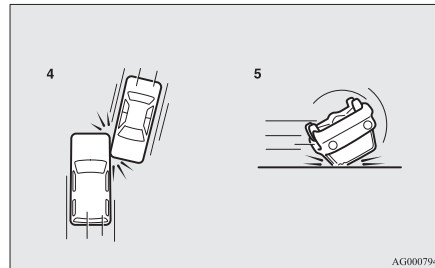

- 4- Skośne zderzenia boczne
- 5- Dachowanie pojazdu lub przewrócenie się na bok

Ponieważ boczne poduszki powietrzne oraz kurtyny powietrzne nie chronią pasażera lub kierowcy przed wszystkimi rodzajami zderzeń bocznych, należy zawsze mieć zapięte pasy bezpieczeństwa.

**Boczne poduszki powietrzne i kurtyny powietrzne NIE NAPEŁNIAJĄ SIĘ w następujących sytuacjach...**

Boczne poduszki powietrzne oraz kurtyny powietrzne nie napełnią się w przypadku, gdy nie będą w stanie zagwarantować ochrony pasażerowi. Przykłady typowych zderzeń tego rodzaju pokazane są na rysunku.

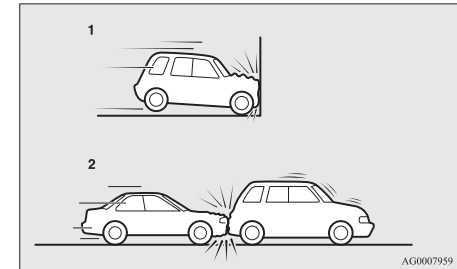

- 1- Kolizje czołowe
- 2- Uderzenie w tył

Ponieważ boczne poduszki powietrzne oraz kurtyny powietrzne nie chronią pasażera lub kierowcy przed wszystkimi rodzajami zderzeń bocznych, należy zawsze mieć zapięte pasy bezpieczeństwa.

## ⚠️ OSTRZEŻENIE

- Boczne poduszki powietrzne i kurtyny powietrzne stanowią zabezpieczenie uzupełniające pasy bezpieczeństwa kierowcy i pasażerów w razie niektórych zderzeń bocznych. Pasy bezpieczeństwa powinny być zawsze prawidłowo zapięte: kierowca i pasażerowie powinni opierać się o oparcie, siedzieć prosto i nie pochylać się w kierunku okien lub drzwi.
- Boczne poduszki i kurtyny powietrzne napędlają się bardzo szybko i z ogromnym impetem. Kierowca i pasażerowie nie powinni wystawiać rąk przez okna ani pochylać się w kierunku drzwi; pomaga to ograniczyć ryzyko poważnych lub śmiertelnych urazów spowodowanych przez napędlające się boczne poduszki powietrzne lub kurtyny powietrzne.



AA0082019

## ⚠️ OSTRZEŻENIE

- Nie wolno pasażerom siedzącym z tyłu obejmować ramionami oparcie foteli przednich, ponieważ może to spowodować poważne obrażenia w przypadku napędlenia się poduszek bocznych. Szczególną uwagę w tej kwestii należy zwrócić na dzieci.
- Nie wolno umieszczać żadnych przedmiotów w pobliżu lub naprzeciwko oparcia foteli przednich. Przedmioty te mogą uniemożliwić prawidłowe napędlenie się bocznych poduszek powietrznych, mogą także zranić pasażerów, jeśli zostaną wyrzucone siłą napędlających się poduszek.
- Na oparciu foteli przednich nie wolno naklejać żadnych znaczków, naklejek, nalepek, lub innych ozdób lub elementów dekoracyjnych. Może to zakłócić proces napędlania bocznych poduszek powietrznych.
- Nie zakładać pokrowców na fotele z bocznymi poduszkami powietrznymi. Nie zakładać pokrowców na fotele z bocznymi poduszkami powietrznymi. Może to zakłócić proces napędlania bocznych poduszek powietrznych.

## ⚠️ OSTRZEŻENIE

- Nie wolno mocować mikrofonu (A), ani żadnego innego urządzenia lub przedmiotu w strefie napędlania kurtyn powietrznych (B), takich jak np. szyba przednia, szyby boczne, przednie i tylne słupki, listwa przysufitowa lub uchwyty dla pasażerów. Kiedy kurtyna powietrzna napędlą się, mikrofon lub dowolny inny przedmiot czy urządzenie zostaną z ogromną siłą wyrzucone przed siebie, raniąc pasażerów; istnieje także ryzyko, że kurtyna nie napędlą się prawidłowo, co może być przyczyną poważnych obrażeń lub śmierci.

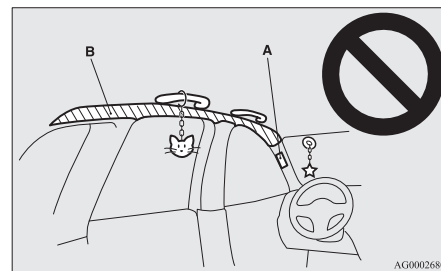

AG0002680

## ⚠ OSTRZEŻENIE

- Nie zawieszaj wieszaków ani innych ciężkich lub ostro zakończonych przedmiotów na wieszaku. W razie aktywacji kurtyny powietrznej taki przedmiot może zostać odrzucony z dużą siłą i utrudnić prawidłowe napełnienie kurtyny powietrznej. Ubrania należy wieszać bezpośrednio na wieszaku (bez dodatkowego wieszaka). Przed powieszeniem ubrania należy usunąć z jego kieszeni ciężkie i ostre przedmioty.
- Zabronione jest montowanie w przednim fotelu pasażera fotelika dziecięcego zwróconego do tyłu. Jeśli to możliwe, fotelik skierowany w kierunku jazdy powinien być zamocowany na tylnym siedzeniu. Jeśli fotelik skierowany w kierunku jazdy musi być zamocowany na fotelu pasażera z przodu, należy cofnąć maksymalnie fotel i dokładnie sprawdzić, czy dziecko jest w odpowiedniej odległości od drzwi.
- Nie pozwalaj dziecku opierać się o przednie drzwi, nawet jeśli podróżuje ono w foteliku.  
Głowa dziecka także nie powinna być pochylona w kierunku strefy, w której znajdują się boczne poduszki powietrzne i kurtyny powietrzne, ani znajdować się blisko tej strefy. Jest to niebezpieczne w razie napełnienia się bocznej poduszki powietrznej lub kurtyny.  
Nieprzestrzeganie powyższych instrukcji może prowadzić do poważnych lub śmiertelnych urazów u dziecka.

## ⚠ OSTRZEŻENIE

- Wszelkie prace związane z konserwacją i przeglądem systemu bocznych poduszek powietrznych oraz kurtyn powietrznych powinny być przeprowadzane przez Autoryzowany Punkt Serwisowy MITSUBISHI MOTORS.

### Lampka/Komunikat ostrzegawczy układu SRS

E00407801546

Lampka ostrzegawcza



Komunikat ostrzegawczy, typ 1



Komunikat ostrzegawczy, typ 2



Lampka ostrzegawcza i wyświetlacz zapalają się w przypadku awarii systemu. Ponadto na ekranie wielofunkcyjnego wyświetlacza informacyjnego pojawi się komunikat ostrzegawczy.

Zazwyczaj po włączeniu zapłonu lub wybraniu trybu pracy ON lampka ostrzegawcza powinna włączyć się na kilka sekund i zgasnąć. Ponadto, jeśli system poduszek powietrznych i napinaczy działa, lampka ostrzegawcza włącza się na stałe.  
Lampka ostrzegawcza układu SRS jest wspólna dla dodatkowego systemu bezpieczeństwa SRS i układu wstępnego napinania pasów bezpieczeństwa.

## ⚠ OSTRZEŻENIE

- Niżej opisane zachowanie lampki ostrzegawczej i wyświetlacza oznacza usterkę systemu. Poduszki powietrzne lub napinacze pasów bezpieczeństwa mogą działać nieprawidłowo podczas wypadku itp., co może spowodować obrażenia, dlatego należy je sprawdzić w Autoryzowanym Punkcie Serwisowym MITSUBISHI MOTORS.
  - Lampka ostrzegawcza nie włącza się lub nie gaśnie po włączeniu zapłonu lub wybraniu trybu pracy ON.
  - Podczas jazdy świeci się lampka ostrzegawcza.
  - Wskaźnik ostrzegawczy pojawia się podczas jazdy.

## Serwisowanie systemu SRS

E00407901521

### **OSTRZEŻENIE**

- Wszelkie naprawy zarówno samego systemu, jak i elementów z nim sąsiadujących, były przeprowadzane przez Autoryzowany Punkt Serwisowy MITSUBISHI MOTORS. Nieprawidłowe serwisowanie elementów samego systemu lub jego wiązek przewodów może spowodować samoczynne napełnienie się poduszek lub usterkę całego systemu SRS, co z kolei grozi poważnymi obrażeniami.
- Nie wolno samemu dokonywać napraw lub modyfikacji kierownicy, napinacza pasów bezpieczeństwa, ani żadnego z elementów systemu SRS. Przykładowo, wymiana kierownicy, modyfikacja przedniego zderzaka lub struktury nadwozia może negatywnie wpłynąć na prawidłowe funkcjonowanie układu SRS i grozi poważnymi obrażeniami.
- Jeśli pojazd został uszkodzony w wyniku kolizji, zalecamy bezwzględnie kontrolę układu SRS w celu zapewnienia jego prawidłowego działania.

### **OSTRZEŻENIE**

- W pojazdach z bocznymi poduszkami powietrznymi nie wolno modyfikować samego przednich foteli, słupka środkowego oraz konsoli centralnej. Może to negatywnie wpłynąć na prawidłowe funkcjonowanie układu SRS i grozi poważnymi obrażeniami. Jeśli znalazłeś jakiegokolwiek zarysowania, przedarcia lub uszkodzenie obicia fotela w pobliżu poduszki powietrznej, części przednich i tylnych słupków oraz listwy podsufitowej, należy bezzwłocznie dokonać kontroli systemu SRS w Autoryzowanym Punkcie Serwisowym MITSUBISHI MOTORS.

### UWAGA

- W razie sprzedaży samochodu, poinformuj nowego właściciela, że samochód wyposażony jest w system SRS i wskaż mu odpowiedni rozdział w niniejszym podręczniku.
- Złomowanie pojazdu powinno odbyć się zgodnie z miejscowymi przepisami; należy także skontaktować się z Autoryzowanym Punktem Serwisowym MITSUBISHI MOTORS, który bezpiecznie zdemontuje system poduszek powietrznych.



## *Wskaźniki i urządzenia sterujące*

Instrumenty.....	3-02
Wyświetlacz wielofunkcyjny.....	3-03
Lampka wskaźnika, lampka ostrzegawcza i lista komu- nikatów ekranu informacyjnego.....	3-24
Wskaźniki.....	3-41
Wskaźniki ostrzegawcze.....	3-42
Wyświetlacz informacyjny.....	3-43
Zespolony przełącznik reflektorów i świateł mijania.....	3-46
Regulacja ustawienia świateł przednich.....	3-50
Dźwignia kierunkowskazów.....	3-51
Włącznik świateł awaryjnych.....	3-52
Przełącznik świateł przeciwmgielnych.....	3-52
Przełącznik wycieraczek i spryskiwaczy.....	3-53
Przełącznik spryskiwaczy reflektorów*.....	3-58
Przełącznik ogrzewania szyby tylnej.....	3-59
Przełącznik sygnału dźwiękowego.....	3-59

## Instrumenty

E00500101147

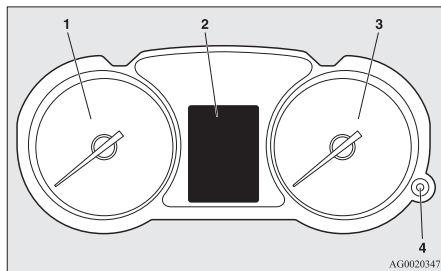

- 1- Obrotomierz → str. 3-02
- 2- Wyświetlacz wielofunkcyjny → str. 3-03  
Lista wyświetlacza ekranu informacyjnego → str. 3-25
- 3- Prędkościomierz (km lub mph + km/h)
- 4- Przycisk dziennego podświetlenia (regulacja jasności oświetlenia tablicy przyrządów) → str. 3-02

## Obrotomierz

E00500301123

Obrotomierz wskazuje prędkość obrotową silnika (obr/min). Obrotomierz pomaga w utrzymaniu bardziej ekonomicznej jazdy oraz ostrzega o zbyt wysokich obrotach silnika (czerwona strefa).

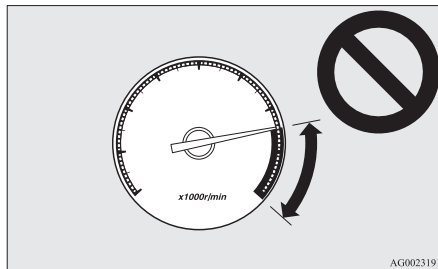

### **OSTROŻNIE**

- Podczas jazdy należy obserwować obrotomierz, pilnując strzałka nie znalazła się w czerwonym polu (zbyt wysoka liczba obrotów na minutę).

## Przycisk dziennego podświetlenia (regulacja jasności oświetlenia tablicy przyrządów)

E00519800198

Po każdym naciśnięciu tego przycisku, słychać sygnał dźwiękowy i zmienia się jasność wskaźników.

## UWAGA

- Do wyboru jest 8 różnych poziomów jasności przy zapalonych światłach pozycyjnych i kolejne 8, gdy są one wyłączone.
- Kiedy przełącznik reflektorów znajduje się w położeniu innym niż "OFF", podświetlenie wskaźników zostaje automatycznie ustawione na żądaną jasność w zależności od jasności poza pojazdem.
- Poziom jasności podświetlenia wskaźników jest rejestrowany w chwili wyłączenia zapłonu lub wybrania trybu OFF.
- Naciśnięcie i przytrzymanie przycisku dłużej niż 1 s przy włączonych światłach pozycyjnych powoduje zmianę poziomu podświetlenia na maksymalny. Ponowne naciśnięcie i przytrzymanie przycisku przez ponad 1 s powoduje przywrócenie poprzedniego poziomu jasności podświetlenia.

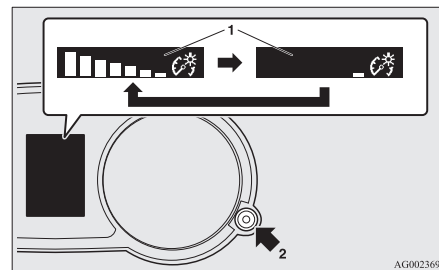

- 1- Informacja dotycząca jasności
- 2- Przełącznik regulacji podświetlenia

## Wyświetlacz wielofunkcyjny

Przed zmianą ustawień należy zawsze zatrzymać pojazd w bezpiecznym miejscu.

Na wyświetlaczu wielofunkcyjnym są wyświetlane następujące informacje: ostrzeżenia, hodometr/licznik przebiegu dziennego, przypomnienie serwisowe, temperatura płynu chłodzącego, pozostałe paliwo, temperatura zewnętrzna, położenie dźwigni wybieraka, stan napędu na 4 koła, średnie i chwilowe zużycie paliwa, zasięg, średnia prędkość i podświetlenie wskaźników.

Można również zmieniać elementy takie jak język i jednostki stosowane na wyświetlaczu wielofunkcyjnym.

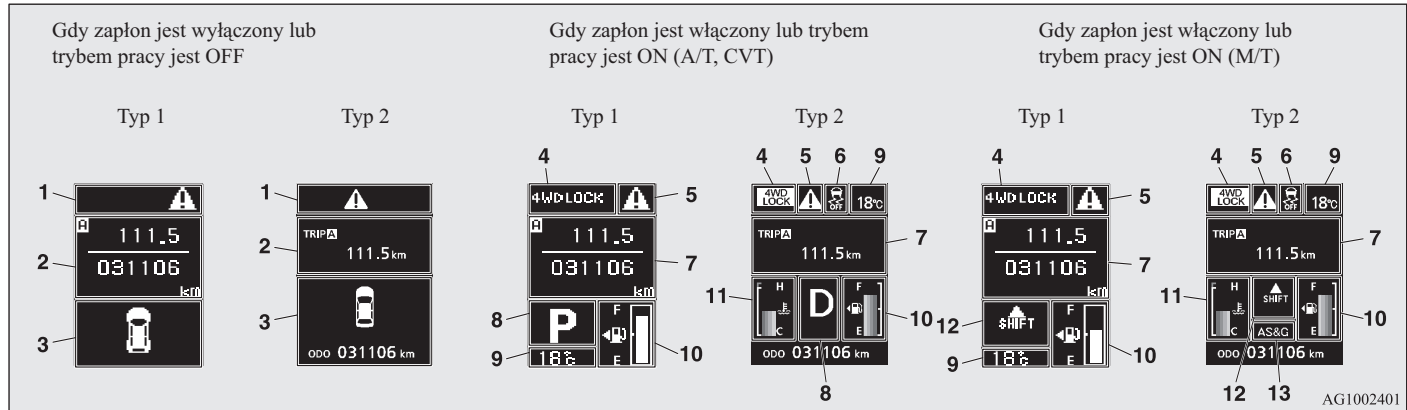

- 1- – wskaźnik niedomknięcia drzwi (przy wyłączonym zapłonie lub trybie pracy OFF) → str. 3-05
- 2- Ekran informacyjny (gdy zapłon jest wyłączony lub trybem pracy jest OFF) → str. 3-05  
Ekran przerwy (przy wyłączonym zapłonie lub trybie pracy OFF) → str. 3-06
- 3- Wskaźnik ostrzegawczy niedomknięcia drzwi (przy wyłączonym zapłonie lub trybie pracy OFF) → str. 3-07
- 4- Wyświetlacz wskaźnika trybu jazdy\* → str. 3-08

- 5- – wskaźnik niedomknięcia drzwi (przy włączonym zapłonie lub trybie pracy ON) → str. 3-08
- 6- Ekran informacyjny o wyłączeniu aktywnej kontroli stabilności jazdy (ASC) OFF\* → str. 3-09
- 7- Ekran informacyjny (gdy zapłon jest włączony lub trybem pracy jest ON) → str. 3-09
- 8- Ekran przerwy (przy włączonym zapłonie lub trybie pracy ON) → str. 3-13
- 9- Wyświetlacz położenia dźwigni biegów\* → str. 3-14
- 10- Wyświetlacz pozostałego paliwa → str. 3-14

## Wskaźniki i urządzenia sterujące

- |   |  |
|---|--|
| 11- Wyświetlacz wskazujący temperaturę płynu chłodzącego silnika* → str. 3-10 | 13- Wskaźnik układu automatycznego wyłączania i włączania silnika (AS&G)* → str. 4-17            |
| 12- Wskaźnik zmiany biegu* → str. 4-21  | Wskaźnik wyłączenia układu automatycznego wyłączania i włączania silnika (AS&G OFF)* → str. 4-21 |

## UWAGA

- Możliwa jest zmiana jednostek paliwa, jednostek temperatury, języka wyświetlacza oraz innych ustawień. Patrz “Zmiana ustawień funkcji (zapłon włączony lub tryb pracy ON)” na stronie 3-17
- Wskaźnik wygląda inaczej w zależności od tego, czy wybranym położeniem wyłącznika zapłonu lub trybem pracy jest ON, czy OFF. Patrz “Ekran informacyjny (gdy zapłon jest wyłączony lub trybem pracy jest OFF)” na stronie 3-05  
Patrz “Lista komunikatów ostrzegawczych (przy wyłączonym zapłonie lub trybie pracy OFF)” na stronie 3-26  
Patrz “Ekran informacyjny (gdy wyłącznik zapłonu zostanie przestawiony z położenia “LOCK” do położenia “ON” lub tryb pracy zostanie zmieniony z OFF na ON)” na stronie 3-08  
Patrz “Ekran informacyjny (gdy zapłon jest włączony lub trybem pracy jest ON)” na stronie 3-09  
Patrz “Lista komunikatów ostrzegawczych (przy włączonym zapłonie lub trybie pracy ON)” na stronie 3-30

## Przełącznik wskaźnika wielofunkcyjnego

E00520000608

Każde naciśnięcie tego przełącznika powoduje uruchomienie sygnału dźwiękowego i przełączenie informacji na ekranie wyświetlacza wielofunkcyjnego pomiędzy danymi takimi jak ostrzeżenia, hodozometr (typ 1), licznik przebiegu dziennego, przypomnienie serwisowe, temperatura płynu chłodzącego silnik (typ 1), średnie i bieżące zużycie paliwa, zasięg jazdy i średnia prędkość.

Można również zmieniać elementy takie jak język i jednostki stosowane na wyświetlaczu wielofunkcyjnym przy pomocy przełącznika wskaźnik wielofunkcyjnego.

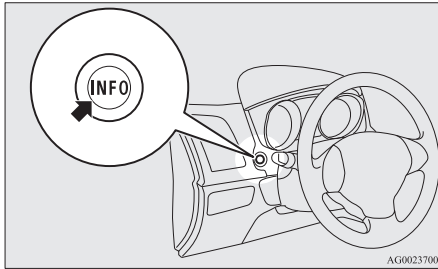

AG0023700



**A** – wskaźnik ostrzeżenia (przy wyłączonym zapłonie lub trybie pracy OFF)

E00520100553

Jeżeli naciśniesz przełącznik wskaźnika wielofunkcyjnego i powrócisz z ekranu komunikatu ostrzegawczego do poprzedniego ekranu, pojawi się oznaczenie **A**.

Patrz “Aby powrócić do ekranu wyświetlanego przed ostrzeżeniem” na stronie 3-06.

To oznaczenie pojawi się również w razie innego ostrzeżenia niż aktualnie wyświetlone. Kiedy przyczyna ostrzeżenia zostanie usunięta, oznaczenie **A** znika automatycznie.

### UWAGA

- Kiedy pojawia się oznaczenie **A**, komunikat ostrzegawczy może zostać ponownie wyświetlony na ekranie informacyjnym. Patrz “Ekran informacyjny (gdzie zapłon jest wyłączony lub trybem pracy jest OFF)” na stronie 3-05. Patrz “Ekran informacyjny (gdzie zapłon jest włączony lub trybem pracy jest ON)” na stronie 3-09.

## Ekran informacyjny (gdzie zapłon jest wyłączony lub trybem pracy jest OFF)

E00520200570

Po każdym naciśnięciu przełącznika wskaźnika wielofunkcyjnego, na ekranie wyświetlacza zachodzą następujące zmiany.

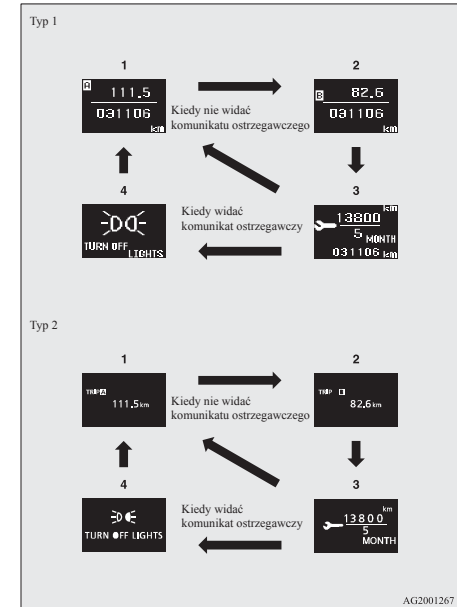

- 1- Licznik przebiegu (typ 1)/licznik przebiegu dziennego **A**
- 2- Licznik przebiegu (typ 1)/licznik przebiegu dziennego **B**
- 3- Przypomnienie o przeglądzie okresowym

## Wskaźniki i urządzenia sterujące

- 4- Ponowne wyświetlenie komunikatu ostrzegawczego

## Drogomierz/licznik przebiegu dziennego

E00521201516

Po każdym naciśnięciu wielofunkcyjnego przełącznika wskaźników wyboru informacji, następuje przełączenie wyświetlacza.

Licznik przebiegu/licznik przebiegu dziennego **A** → Licznik przebiegu/licznik przebiegu dziennego **B** → Przypomnienie o przeglądzie → Ponowne wyświetlenie ekranu ostrzeżenie → Licznik przebiegu/licznik przebiegu dziennego **A**

### Drogomierz

Hodometr pokazuje przejechaną odległość.

### Licznik przebiegu dziennego

Licznik przebiegu dziennego pokazuje odległość przejechaną między dwoma punktami.

Przykład zastosowania licznika przebiegu dziennego **A** i licznika przebiegu dziennego **B**

Mozna mierzyć dwie aktualne odległości z domu przy pomocy licznika przebiegu dziennego **A** i konkretnego punktu na drodze przy pomocy licznika przebiegu dziennego **B**.

### Zerowanie licznika przebiegu dziennego

Aby wyzerować licznik przebiegu dziennego, należy przytrzymać wielofunkcyjny przełącznik wyboru informacji przez przynajmniej 2 sekundy. Wyzerowana zostanie tylko aktualnie wyświetlana wartość.

### Przykład

W razie wyświetlania wartości licznika przebiegu dzielnego **A**, wyzerowana zostanie jedynie wartość licznika przebiegu dzielnego **A**.

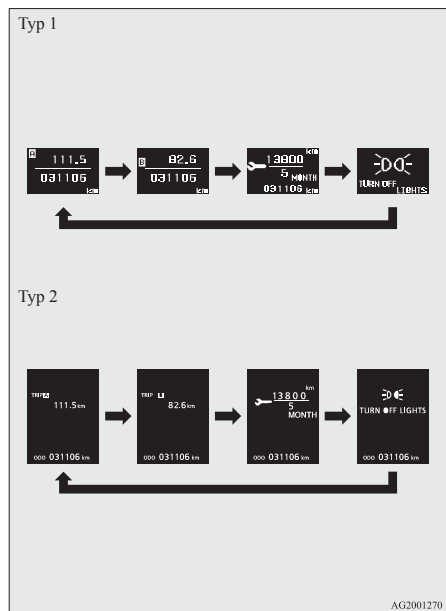

## UWAGA

- Jeśli nie ma ostrzeżenia do wyświetlenia, kolejność jest następująca: Licznik przebiegu/licznik przebiegu dziennego **A** → Licznik przebiegu/licznik przebiegu dziennego **B** → Przypomnienie o przeglądzie → Licznik przebiegu/licznik przebiegu dziennego **A**.
- Oba liczniki przebiegu dzielnego **A** i **B** mają zakres do 9999,9 km. Przekroczenie wartości 9999,9 km licznika przebiegu dziennego powoduje powrót do wartości 0,0 km.
- Po odłączeniu akumulatora, pamięć wyświetlacza licznika przebiegu dzielnego **A** i wyświetlacza **B** zostają wymazane, a wyświetlacze powracają do stanu 0,0 km.

Typ 1



Typ 2



## Przypomnienie o przeglądzie okresowym

E00521301126

Wyświetla odległość i liczbę miesięcy do następnego przeglądu okresowego. Patrz “Przypomnienie o przeglądzie okresowym” na stronie 3-15.

## Ekran przerwy (przy wyłączonym zapłonie lub trybie pracy OFF)

E00520500616

Konieczność przekazania informacji, takich jak przypomnienie o włączonych światłach, dźwięki brzęczyka i wyświetlacz wielofunkcyjny powoduje przełączenie na ekran wyświetlacza ostrzegawczego. Patrz właściwa strona i podejmij konieczne działania.

Po usunięciu przyczyny ostrzeżenia, komunikat ostrzegawczy zniknie automatycznie.

Patrz “Lista komunikatów ostrzegawczych (przy wyłączonym zapłonie lub trybie pracy OFF)” na stronie 3-26.

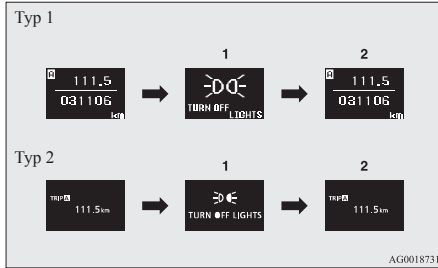

- 1- Wygenerowana informacja
- 2- Wyliminowana przyczyna

**Aby powrócić do ekranu wyświetlanego przed ostrzeżeniem**

Nawet jeżeli przyczyna ostrzeżenia nie zostanie wyeliminowana, możesz powrócić do wcześniej wyświetlanego ekranu.

Po naciśnięciu przełącznika wskaźnika wielofunkcyjnego, następuje powrót na ekran wyświetlany przed ostrzeżeniem i wyświetlone zostaje oznaczenie **A** (A).

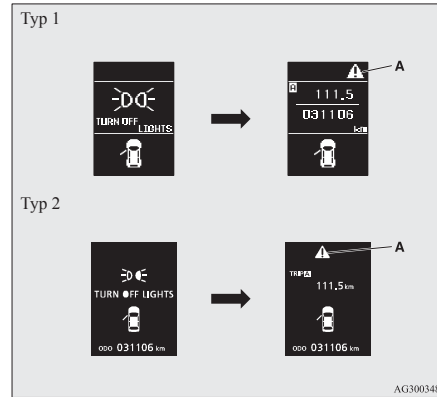

### UWAGA

- Ekran ostrzeżeń opatrzone symbolami lub w prawym górnym rogu można przełączać. Jeżeli chcesz przełączyć wyświetlacz, naciśnij przełącznik wskaźnika wielofunkcyjnego w następujący sposób.
  - : Lekko nacisnąć.
  - : Nacisnąć i przytrzymać przez co najmniej 2 sekundy.

### Ponowne wyświetlenie komunikatu ostrzegawczego

Po wyświetleniu oznaczenia **A**, jeżeli kilkakrotnie naciśniesz przełącznik wskaźnika wielofunkcyjnego, ponownie zobaczysz ekran komunikatu ostrzegawczego.

Patrz “Ekran informacyjny (przy wyłączonym zapłonie lub trybie pracy OFF)” na stronie 3-05.

### Wskaźnik ostrzegawczy niedomknięcia drzwi (przy wyłączonym zapłonie lub trybie pracy OFF)

E00520600473

Jeżeli którekolwiek drzwi lub kłapa bagażnika są niedomknięte, na ekranie wyświetlacza pojawia się ikona samochodu z otwartymi drzwiami lub kłapą bagażnika.

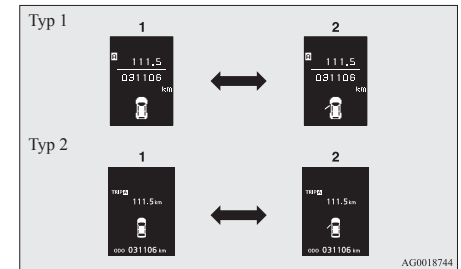

- 1- Drzwi i kłapa bagażnika zamknięte.
- 2- Drzwi lub drzwi bagażnika są otwarte

### Ekran informacyjny (gdy wyłącznik zapłonu zostanie przestawiony z położenia “LOCK” do położenia “ON” lub tryb pracy zostanie zmieniony z OFF na ON)

E00520700881

Gdy zapłon zostanie włączony lub zostanie wybrany tryb pracy ON, zawartość ekranu zmienia się w poniższy sposób.

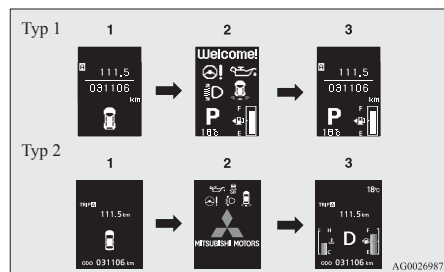

- 1- Ekran, gdy zapłon jest wyłączony lub trybem pracy jest OFF
- 2- Ekran sprawdzenia systemu
- 3- Ekran, gdy zapłon jest włączony lub trybem pracy jest ON

### Ekran sprawdzenia systemu

Gdy zapłon zostanie włączony lub zostanie wybrany tryb pracy ON, przez 4 sekundy jest wyświetlany ekran sprawdzenia systemu. Jeżeli nie ma usterki, zostaje wyświetlony ekran informacyjny (gdy zapłon jest włączony lub trybem pracy jest ON). Jeżeli zostanie wykryty błąd, na ekranie wyświetli się komunikat ostrzegawczy.

Patrz “Lista komunikatów ostrzegawczych (przy włączonym zapłonie lub trybie pracy ON)” na stronie 3-30.

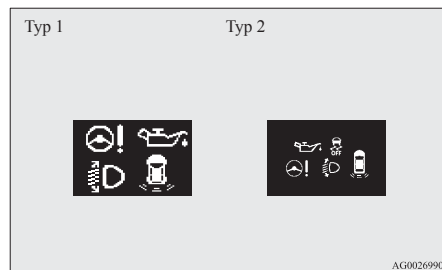

### UWAGA

- Wygląd ekranu kontroli i sprawdzenia systemu zależy od sprzętu klienta.

### Przypominanie o przeglądzie okresowym

Gdy zbliża się termin przeglądu okresowego, na ekranie wyświetlacza na kilka sekund po włączeniu zapłonu lub wybraniu trybu pracy ON pojawia się komunikat ostrzegawczy. Patrz “Przypominanie o przeglądzie okresowym” na stronie 3-15

### Typ 1



### Typ 2



### Typ 1



### Wyświetlacz wskaźnika trybu jazdy\*

E00520800303

### Typ 2



To wyświetla status napędu na 4 koła. Jeżeli wybierzesz tryb “4WD LOCK”, wyświetlony zostanie komunikat “4WD LOCK”; jeżeli wybierzesz tryb “4WD AUTO”, wyświetlony zostanie komunikat “4WD”. Nic nie będzie wyświetlane w razie wybrania napędu na 2 koła. Patrz “Pokrętló wyboru trybu jazdy” na stronie 4-34.



### ▲ – wskaźnik ostrzeżenia (przy włączonym zapłonie lub trybie pracy ON)

E00520900333

To pojawi się po naciśnięciu przełącznika wskaźnika wielofunkcyjnego i po przełączeniu ekranu komunikatu ostrzegawczego.

To oznaczenie pojawi się również w razie innego ostrzeżenia niż aktualnie wyświetlone.



Kiedy przyczyna ostrzeżenia zostanie usunięta, oznaczenie **A** znika automatycznie.

**UWAGA**

- Kiedy pojawia się oznaczenie **A**, komunikat ostrzegawczy może zostać ponownie wyświetlony na ekranie informacyjnym. Patrz “Ekran informacyjny (gdy zapłon jest wyłączony lub trybem pracy jest OFF)” na stronie 3-05. Patrz “Ekran informacyjny (gdy zapłon jest włączony lub trybem pracy jest ON)” na stronie 3-09.



**Ekran informujący o wyłączeniu aktywnej kontroli stabilności jazdy (ASC) OFF\***

E00521000373

Ekran ten pojawia się po wyłączeniu układu aktywnej kontroli stabilności jazdy (ASC) za pomocą przełącznika ASC OFF.

W razie usterki układu ASC, pojawi się komunikat ASC OFF. Patrz “Przełącznik “ASC OFF”” na stronie 4-47.

**Ekran informacyjny (gdy zapłon jest włączony lub trybem pracy jest ON)**

E00521100576

Po każdym naciśnięciu przełącznika wskaźnika wielofunkcyjnego, na ekranie wyświetlacza zachodzą następujące zmiany.

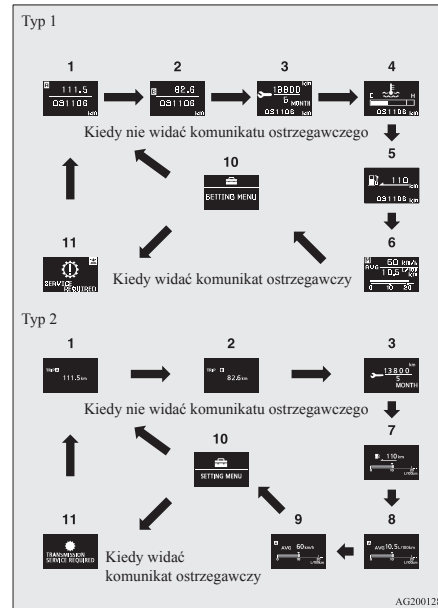

- 4- Temperatura płynu chłodzącego silnika (typ 1)
- 5- Zasięg (typ 1)
- 6- Informacja o średniej prędkości, średnim zużyciu paliwa, chwilowym zużyciu paliwa (typ 1)
- 7- Zasięg, chwilowe zużycie paliwa (typ 2)
- 8- Średnie zużycie paliwa, chwilowe zużycie paliwa (typ 2)
- 9- Średnia prędkość, chwilowe zużycie paliwa (typ 2)
- 10- Ekran ustawień i doboru funkcji
- 11- Ponowne wyświetlenie komunikatu ostrzegawczego

**UWAGA**

- Podczas jazdy ekran ustawień i doboru funkcji nie jest wyświetlany, nawet po uruchomieniu przełącznika wskaźnika wielofunkcyjnego. Przed zmianą ustawień należy zawsze zatrzymać pojazd w bezpiecznym miejscu. Patrz “Zmiana ustawień funkcji (zapłon włączony lub tryb pracy ON)” na stronie 3-17.
- W razie konieczności przekazania informacji, takich jak usterka systemu, dźwięki brzęczyka i wyświetlacz zostają przełączone. Patrz “Ekran przerwy (przy włączonym zapłonie lub trybie pracy ON)” na stronie 3-13.

### Drogomierz/licznik przebiegu dziennego

E00524500207

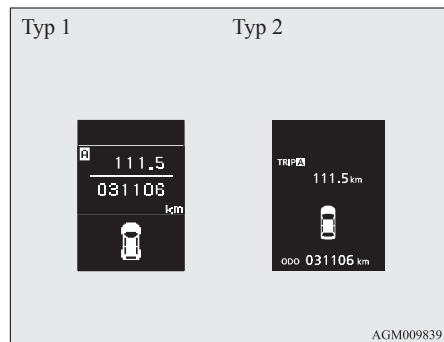

Sposób działania jest taki sam jak przy wyłączonym zapłonie lub trybie pracy OFF.

Aby uzyskać szczegółowe informacje, patrz “Drogomierz/licznik przebiegu dziennego” na stronie 3-06.

### Przypominanie o przeglądzie okresowym

E00522500694



Wyświetla odległość i liczbę miesięcy do następnego przeglądu okresowego. Patrz “Przypominanie o przeglądzie okresowym” na stronie 3-15.



### Wyświetlacz wskazujący temperaturę płynu chłodzącego silnika

E00521400566

Pokazuje temperaturę płynu chłodzącego silnika.

Jeśli temperatura płynu chłodzącego znacznie się podniesie, wskaźnik “” będzie błyskać.

Sprawdź wyświetlacz wskazujący temperaturę płynu chłodzącego silnika podczas jazdy.

### OSTROŻNIE

- Jeśli silnik się przegrzewa, wskaźnik “” będzie błyskać. W takim przypadku wykręś słupkowy znajduje się w polu czerwonym. Należy natychmiast zatrzymać pojazd w bezpiecznym miejscu i wykonać odpowiednie czynności. Patrz “Przegrzanie silnika” na stronie 6-04.

### Wyświetlacz zakresu sterowania

E00521500596

Pokazuje przybliżoną odległość możliwą do przejechania (ile kilometrów możesz jeszcze przejechać). Jeżeli zasięg jazdy spadnie poniżej około 50 km, na wyświetlaczu pojawi się symbol “---”.

W takiej sytuacji należy niezwłocznie uzupełnić paliwo.

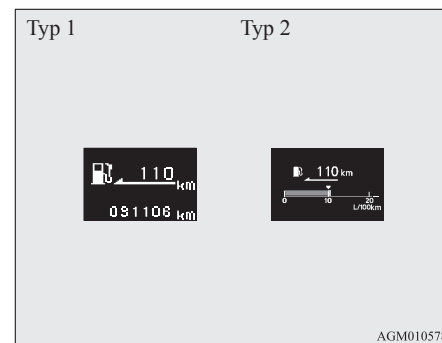

### UWAGA

- Zasięg jazdy jest obliczany na podstawie danych dotyczących zużycia paliwa. Wyniki mogą się różnić w zależności od warunków jazdy i nawyków kierowcy. Traktuj podaną odległość jako przybliżenie.
- Po nabraniu paliwa, informacja o zakresie sterowania zostaje zaktualizowana. Jednakże, po nabraniu niewielkiej ilości paliwa, nie będzie wyświetlana prawidłowa wartość. Należy tankować zbiornik do pełna zawsze, gdy to możliwe.
- W pewnych sytuacjach, wyświetlana wartość może ulegać zmianie jeśli zaparkujesz na wyjątkowo stromym zboczach. Wynika to z ruchu paliwa w zbiorniku i nie oznacza usterki.

- Ustawienie wyświetlacza może zostać zmienione na preferowane jednostki (km/h lub mile). Patrz “Zmiana ustawień funkcji (zapłon włączony lub tryb pracy ON)” na stronie 3-17.

## Informacja o średniej prędkości

E00521600656

Wyświetla średnią prędkość od ostatniego zerowania do chwili obecnej.

Istnieją dwa następujące ustawienia trybów.

Aby uzyskać informacje na temat zmiany wyświetlania prędkości średniej, patrz “Zmiana ustawień funkcji (zapłon włączony lub tryb pracy ON)” na stronie 3-17.

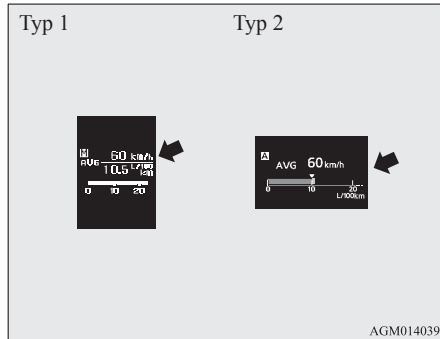

## Tryb zerowania ręcznego

- Jeżeli podczas wyświetlania prędkości średniej przełącznik wielofunkcyjny wskaźnika informacji zostanie naciśnięty i przytrzymany, spowoduje to wyzerowanie aktualnego wskazania.

- Wykonanie poniższych czynności powoduje automatyczne przełączenie trybu z ręcznego na automatyczny.

[Nie dotyczy modeli z bezkluczykowym systemem uruchamiania pojazdu (KOS)]

Przestaw wyłącznik zapłonu z położenia “LOCK” lub “ACC” do położenia “ON”.

[Dotyczy modeli z bezkluczykowym systemem uruchamiania pojazdu (KOS)]

Zmień tryb pracy z ACC lub OFF na ON.

Przełączenie na tryb automatyczny odbywa się samorzutnie. Jednakże jeżeli nastąpi przełączenie na tryb ręczny, wyświetlone zostają dane z ostatniego zerowania.

## Tryb zerowania automatycznego

- Jeżeli podczas wyświetlania prędkości średniej przełącznik wielofunkcyjny wskaźnika informacji zostanie naciśnięty i przytrzymany, spowoduje to wyzerowanie aktualnego wskazania.
- Wyświetlana wartość średniej prędkości jest automatycznie zerowana, gdy wystąpi podany poniżej stan.

[Nie dotyczy modeli z bezkluczykowym systemem uruchamiania pojazdu (KOS)]

Wyłącznik zapłonu jest w położeniu “ACC” lub “LOCK” przez co najmniej 4 godziny.

[Dotyczy modeli z bezkluczykowym systemem uruchamiania pojazdu (KOS)]

Wybrany tryb pracy to ACC lub OFF przez co najmniej 4 godziny.

## UWAGA

- Informacja o średniej prędkości i średnim zużyciu paliwa może być wyzerowana oddzielnie w trybie automatycznego zerowania i w trybie ręcznego zerowania.
- “---” jest wyświetlane, gdy nie można zmierzyć średniej prędkości.
- Wstępne (domyślne) ustawienie to “Tryb automatycznego zerowania”.
- Ustawienie wyświetlacza może zostać zmienione na preferowane jednostki (km/h lub mph).  
Patrz “Zmiana ustawień funkcji (zapłon włączony lub tryb pracy ON)” na stronie 3-17.
- Po odłączeniu akumulatora ustawienie automatycznego lub ręcznego trybu zerowania wyświetlacza średniej prędkości zostaje usunięte.

## Informacja o średnim zużyciu paliwa

E00521700628

Wyświetla średnie zużycie paliwa od ostatniego zerowania do chwili obecnej.

Istnieją dwa następujące ustawienia trybów.

## Wskaźniki i urządzenia sterujące

Aby uzyskać informacje na temat zmiany wyświetlania średniego zużycia paliwa, patrz “Zmiana ustawień funkcji (zapłon włączony lub tryb pracy ON)” na stronie 3-17.

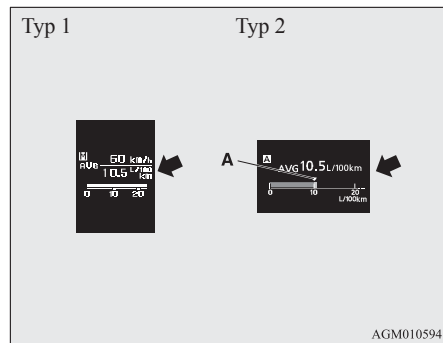

Symbol “” (A) na wskaźniku chwilowego zużycia paliwa pokazuje średnie zużycie paliwa. (Typ 2)

### Tryb zerowania ręcznego

- Podczas wyświetlania średniego zużycia paliwa, jeżeli przytrzymasz wielofunkcyjny przełącznik wskaźnika wyboru informacji średnia prędkość wyświetlana w danym momencie zostanie wyzerowana.

- Wykonanie poniższych czynności powoduje automatyczne przełączenie trybu z ręcznego na automatyczny.

[Nie dotyczy modeli z bezkluczykowym systemem uruchamiania pojazdu (KOS)]

Przestaw wyłącznik zapłonu z położenia “LOCK” lub “ACC” do położenia “ON”.

[Dotyczy modeli z bezkluczykowym systemem uruchamiania pojazdu (KOS)]

Zmień tryb pracy z ACC lub OFF na ON.

Przełączenie na tryb automatyczny odbywa się samorzutnie. Jednakże jeżeli nastąpi przełączenie na tryb ręczny, wyświetlone zostają dane z ostatniego zerowania.

### Tryb zerowania automatycznego

- Podczas wyświetlania średniego zużycia paliwa, jeżeli przytrzymasz wielofunkcyjny przełącznik wskaźnika wyboru informacji średnia prędkość wyświetlana w danym momencie zostanie wyzerowana.
- Wyświetlana wartość średniego zużycia paliwa jest automatycznie zerowana, gdy wystąpi podany poniżej stan.  
[Nie dotyczy modeli z bezkluczykowym systemem uruchamiania pojazdu (KOS)]  
Wyłącznik zapłonu jest w położeniu “ACC” lub “LOCK” przez co najmniej 4 godziny.  
[Dotyczy modeli z bezkluczykowym systemem uruchamiania pojazdu (KOS)]  
Wybrany tryb pracy to ACC lub OFF przez co najmniej 4 godziny.

## UWAGA

- Informacja o średniej prędkości i średnim zużyciu paliwa może być wyzerowana oddzielnie w trybie automatycznego zerowania i w trybie ręcznego zerowania.
- “---” jest wyświetlane, gdy nie można zmierzyć średniego zużycia paliwa.
- Wstępne (domyślne) ustawienie to “Tryb automatycznego zerowania”.
- Średnie zużycie paliwa różni się w zależności od warunków jazdy (stan drogi, zachowanie kierowcy, itp.). Wyświetlane zużycie paliwa może różnić się od rzeczywistego zużycia paliwa. Traktuj podane zużycie paliwa jako przybliżenie.
- Po odłączeniu akumulatora ustawienie automatycznego lub ręcznego trybu zerowania wyświetlacza średniego zużycia paliwa zostanie usunięte.
- Ustawienie można zmienić na preferowane jednostki {km/l, mpg (US), mpg (UK) lub l/100 km}. Patrz “Zmiana ustawień funkcji (zapłon włączony lub tryb pracy ON)” na stronie 3-17.

## Wyświetlacz bieżącego zużycia paliwa

E00521800717

Podczas jazdy wyświetlacz podaje informacje na temat chwilowego zużycia paliwa za pomocą wykresu słupkowego.

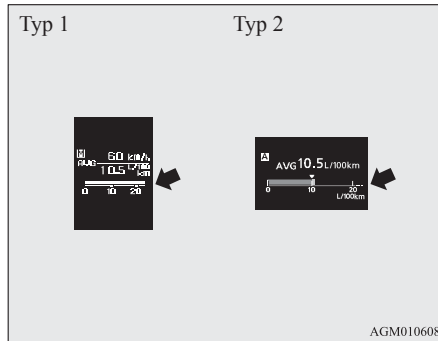

Jeśli chwilowe zużycie paliwa przekroczy średnie zużycie paliwa, chwilowe zużycie paliwa zostanie wyświetlone na białym wykresie słupkowym. (Typ 2)

Warto wiedzieć o utrzymywaniu się chwilowego zużycia paliwa poniżej wartości średniej, ponieważ prawdopodobnie możliwa jest jazda z jeszcze niższym zużyciem paliwa.

### UWAGA

- Kiedy nie można zmierzyć chwilowego zużycia paliwa, wykres słupkowy nie będzie wyświetlany.

- Ustawienie można zmienić na preferowane jednostki {km/l, mpg (US), mpg (UK) lub l/100 km}.
  - Można usunąć zielony wykres słupkowy.
- Patrz “Zmiana ustawień funkcji (zapłon włączony lub tryb pracy ON)” na stronie 3-17.
- Patrz “Zmiana ustawień funkcji (zapłon włączony lub tryb pracy ON)” na stronie 3-17.



## Ekran ustawień i doboru funkcji

E00521900271

Ustawienia “Język wyświetlacza”, “Jednostka temperatury”, “Jednostka zużycia paliwa” oraz “Sposób zerowania średniego zużycia paliwa i prędkości” mogą być zmieniane według uznania.

Aby uzyskać szczegółowe informacje, patrz “Zmiana ustawień funkcji (zapłon włączony lub tryb pracy ON)” na stronie 3-17.

## Ekran przerwy (przy włączonym zapłonie lub trybie pracy ON)

E00522000673

### Komunikat ostrzegawczy

W razie konieczności przekazania informacji, dotyczących np. usterki systemu, zostaje wyemitowany sygnał dźwiękowy a ekran informacyjny zostaje przełączony na ekran wyświetlacza ostrzegawczego. Patrz lista ostrzeżeń i podejmij konieczne działania. Patrz “Lista komunikatów ostrzegawczych (przy włączonym zapłonie lub trybie pracy ON)” na stronie 3-30.

Po usunięciu przyczyny ostrzeżenia, komunikat ostrzegawczy zniknie automatycznie.



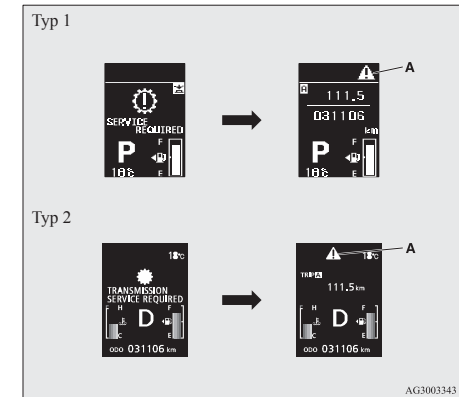

## Aby powrócić do ekranu wyświetlanego przed ostrzeżeniem

Nawet jeżeli przyczyna ostrzeżenia nie zostanie wyeliminowana, możesz powrócić do wcześniej wyświetlanego ekranu.

Po naciśnięciu przełącznika wskaźnika wielofunkcyjnego, następuje powrót na ekran wyświetlany przed ostrzeżeniem i wyświetlone zostaje oznaczenie **A** (A).



### UWAGA

- Ekran ostrzeżeń opatrzone symbolami  lub  w prawym górnym rogu można przełączać. Jeżeli chcesz przełączyć wyświetlacz, naciśnij przełącznik wskaźnika wielofunkcyjnego w następujący sposób.  
: Lekko nacisnąć.  
: Nacisnąć i przytrzymać przez co najmniej 2 sekundy.

### Ponowne wyświetlenie komunikatu ostrzegawczego

Po wyświetleniu oznaczenia , jeżeli kilkakrotnie naciśniesz przełącznik wskaźnika wielofunkcyjnego, ponownie zobaczysz ekran komunikatu ostrzegawczego.

### Inne wyświetlacze alarmowe

Status operacji każdego systemu pokazano na ekranie informacyjnym.

Patrz właściwa strona na liście komunikatów ostrzegawczych w celu uzyskania dodatkowych informacji.

Patrz “Inne wyświetlacze alarmowe” na stronie 3-38.

### Wyświetlacz położenia dźwigni biegów\*

E00532500323

Wskazuje położenie dźwigni biegów.

Patrz “Przesuwanie dźwigni wybieraka” na stronie 4-29.

### Ekran wyświetlacza temperatury zewnętrznej

E00522100300

Na wyświetlaczu podawana jest temperatura na zewnątrz pojazdu.

### UWAGA

- Ustawienie wyświetlacza może zostać zmienione na preferowane jednostki (°C lub °F). Patrz “Zmiana ustawień funkcji (zapłon włączony lub tryb pracy ON)” na stronie 3-17.
- W zależności od takich czynników, jak warunki jazdy, wyświetlana temperatura może różnić się od faktycznej temperatury otoczenia.

## Wyświetlacz pozostałego paliwa

E00522200402

Pokazuje ilość pozostałego paliwa.

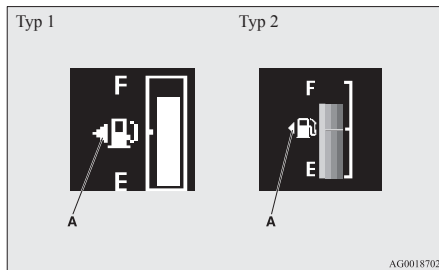

### OSTROŻNIE

- W pojazdach zasilanych benzyną nie wolno dopuścić do wyczerpania paliwa, gdyż może to spowodować uszkodzenie katalizatora.  
Po zapaleniu rezerwy, napełnij bak jak najszybciej.

### OSTROŻNIE

- W przypadku pojazdów napędzanych olejem napędowym nie należy jeździć z bardzo małą ilością paliwa w zbiorniku, ponieważ z powodu braku paliwa układ paliwowy może ulec uszkodzeniu.

### UWAGA

- Stabilizacja poziomu po napełnieniu zbiornika może zająć kilka sekund.
- Jeżeli paliwo będzie nalewane przy włączonym zapłonie lub wybranym trybie pracy ON, wskaźnik może niepoprawnie pokazywać poziom paliwa.

### Wskaźnik wlewu paliwa

E00522300070

Strzałka (A) wskazuje, że wlew paliwa znajduje się po lewej stronie nadwozia.

### Wyświetlacz ostrzegawczy pozostałego paliwa

E00522400635

Jeżeli pozostała ilość paliwa spadnie do około 10 litrów, ekran informacyjny przełączy się na ekran wyświetlacza przerywającego z ostrzeżeniem o niskim poziomie paliwa, a oznaczenie  (B) na ekranie ostrzegawczym niskiego poziomu paliwa powoli miga (co ok. 1 sekundę). Po kilku sekundach komunikat ostrzegający o niskim poziomie paliwa wyłączy się i zostanie wyświetlony poprzedni ekran.

Jeżeli pozostała ilość paliwa spadnie do około 5 litrów, ekran informacyjny przełącza się na ekran wyświetlacza przerwania z ostrzeżeniem o niskim poziomie paliwa, a oznaczenie "B" na ekranie ostrzegawczym niskiego poziomu paliwa zaczyna migać szybko (ok. 2 razy na sekundę).

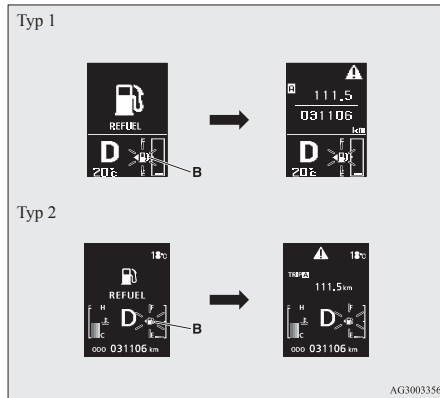

### UWAGA

- W przypadku pochyłości lub zakrętów przemieszczanie się paliwa w zbiorniku może powodować niewłaściwe wskazania wyświetlacza niskiego poziomu paliwa.

### Przypominanie o przeglądzie okresowym

Służy do wskazywania szacowanego czasu pozostałego do następnego przeglądu okresowego zalecanego przez MITSUBISHI MOTORS. "----" zostaje wyświetlony, po nadejściu czasu kontroli.

E00522500708

### UWAGA

- W zależności o parametrów pojazdu, wyświetlony czas do następnego okresowego przeglądu może być inny od zalecanego przez MITSUBISHI MOTORS. Ponadto, ustawienia wyświetlacza dotyczące terminu następnego przeglądu okresowego mogą być modyfikowane. Aby zmienić ustawienia wyświetlacza, oddaj pojazd do autoryzowanego serwisu MITSUBISHI MOTORS. Aby uzyskać szczegółowe informacje zasięgnij porady autoryzowanego serwisu MITSUBISHI MOTORS.

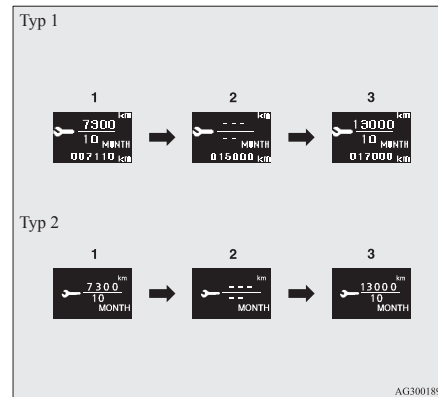

- Służy do wskazywania czasu pozostałego do następnego przeglądu okresowego.

### UWAGA

- Odległość jest pokazywana w jednostkach do 100 km. Czas jest pokazywany w miesiącach.
- Informuje o konieczności wykonania przeglądu. Zalecamy zasięgnięcie opinii Autoryzowanego Punktu Serwisowego MITSUBISHI MOTORS.

W tym czasie po przestawieniu wyłącznika zapłonu z położenia "LOCK" do położenia "ON" lub zmianie trybu pracy z OFF na ON, wskaźnik jest przez kilka sekund wyświetlany na ekranie informacyjnym.

### Typ 1



### Typ 2



- Po przeglądzie przeprowadzonym w autoryzowanym punkcie serwisowym MITSUBISHI MOTORS pojawi się czas pozostały do następnego przeglądu okresowego.

### Wyzerowanie

Wskazanie “---” można wyzerować, jeżeli zapłon jest wyłączony lub trybem pracy jest OFF. Po wyzerowaniu wskazania czas do następnego przeglądu oraz ostrzeżenie nie są wyświetlane po przestawieniu wyłącznika zapłonu z położenia “LOCK” do “ON” albo zmianie trybu pracy z OFF na ON.

1. Po lekkim naciśnięciu wielofunkcyjnego przelącznika wskaźnika wyboru informacji kilka razy, ekran informacyjny zostaje przełączony na ekran przypomnienia serwisowego.

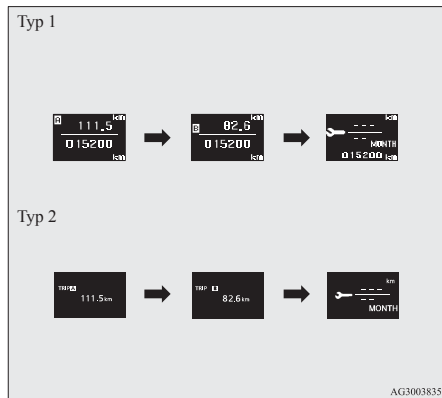

2. Naciśnij i przytrzymaj przelącznik wskaźnika wielofunkcyjnego przez ponad 2 s, aby wyświetlić komunikat “” i spowodować, że zacznie migać. (Jeżeli po około 10 s migania nie zostanie wykonane żadne działanie, nastąpi powrót na poprzedni ekran).

3. Delikatnie naciśnij przelącznik wskaźnika wielofunkcyjnego podczas migania ikony, aby zmienić obraz z “” na “CLEAR”. Spowoduje to wyświetlenie czasu pozostałego do następnego przeglądu okresowego.

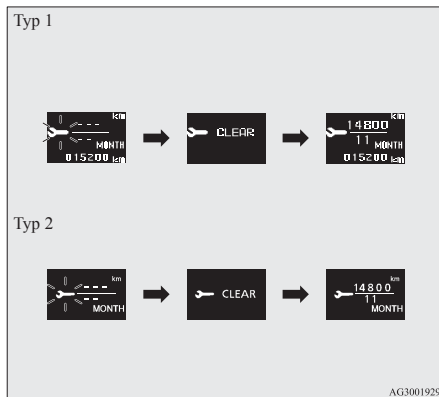

## OSTROŻNIE

- Klient jest odpowiedzialny za przeprowadzanie przeglądów okresowych i działań serwisowych. Przeglądy i działania serwisowe muszą być wykonywane w celu zapobiegania wypadkom i usterkom.

### UWAGA

- Wskazania “---” nie można wyzerować, jeżeli zapłon jest włączony lub trybem pracy jest ON.

- Po wyświetleniu “---” i przejechaniu pewnej odległości oraz upływie pewnego okresu czasu, wyświetlacz zostaje wyzerowany, a pokazuje się czas pozostały do następnego przeglądu okresowego.
- W przypadku niezamierzonego wyzerowania wyświetlacza zalecamy skontaktowanie się z Autoryzowanym Punktem Serwisowym MITSUBISHI MOTORS.

## Wskaźnik ostrzegawczy niedomknięcia drzwi (przy włączonym zapłonie lub trybie pracy ON)

E00522600565

### Typ 1

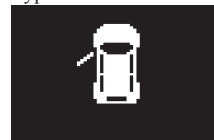

### Typ 2



Jeżeli którekolwiek drzwi lub kłapa bagażnika są niedomknięte, na ekranie wyświetlacza pojawia się ikona samochodu z otwartymi drzwiami lub kłapą bagażnika.

Jeżeli prędkość pojazdu, który ma niedomknięte drzwi przekroczy 8 km/h, sygnał dźwiękowy włączy czterokrotnie. Stanowi to ostrzeżenie dla kierowcy, że drzwi nie zostały prawidłowo zamknięte.



## ⚠ OSTROŻNIE

- Dlatego przed rozpoczęciem jazdy należy sprawdzić, czy lampka ta nie jest włączona.

### Zmiana ustawień funkcji (zapłon włączony lub tryb pracy ON)

E00522700755

1. Zaparkuj pojazd w bezpiecznym miejscu. Należy mocno zaciągnąć hamulec ręczny i ustawić dźwignię zmiany biegów w położeniu "N" (Neutralne) dla mech. skrzyni biegów lub "P" (PARKOWANIE) dla skrzyni automatycznej lub przekładni CTV.
2. Naciśnij lekko przełącznik wskaźnika wielofunkcyjnego kilka razy, aby przełączyć ekran informacyjny na ekran ustawień i doboru funkcji.  
Patrz "Ekran informacyjny (gdy zapłon jest włączony lub trybem pracy jest ON)" na stronie 3-09.

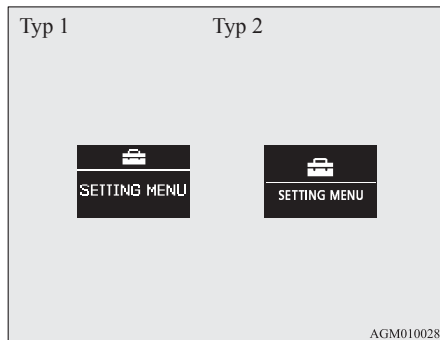

## ⚠ OSTROŻNIE

- Dla bezpieczeństwa, zatrzymaj pojazd przed wykonaniem tych czynności. Podczas jazdy ekran ustawień i doboru funkcji nie jest wyświetlany, nawet po uruchomieniu przełącznika wskaźnika wielofunkcyjnego.

3. Naciśnij i przytrzymaj przełącznik wskaźnika wielofunkcyjnego przez ponad 2 sekundy, aby przejść z ekranu trybu ustawień na ekran menu.

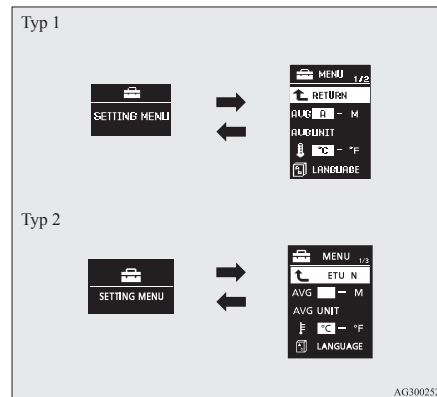

### UWAGA

- Aby powrócić z ekranu menu na ekran ustawień i doboru funkcji, naciśnij i przytrzymaj przełącznik wskaźnika wielofunkcyjnego przez ponad 2 sekundy.

- Jeżeli żadne czynności nie zostaną wykonane w ciągu 15 sekund od wyświetlenia ekranu menu, wyświetlacz powraca do ekranu ustawień i doboru funkcji.
4. Wybierz element podlegający zmianie na ekranie menu i zmień na żądane ustawienie. Patrz następujące pozycje w celu uzyskania dodatkowych informacji na temat metod działania.

Patrz "Zmiana trybu zerowania dla średniego zużycia paliwa i średniej prędkości" na stronie 3-18.

Patrz "Zmiana jednostek zużycia paliwa na wyświetlaczu" na stronie 3-18.

Patrz "Zmiana jednostki temperatury" na stronie 3-19.

Patrz "Zmiana języka wyświetlacza" na stronie 3-20.

Patrz "Ustawienie dźwięków czynności" na stronie 3-20.

Patrz "Zmiana czasu do wyświetlenia komunikatu "REST REMINDER"" na stronie 3-21.

Patrz "Zmiana dźwięku kierunkowskazu" na stronie 3-21.

Patrz "Zmiana ustawień wyświetlacza informacji o chwilowym zużyciu paliwa" na stronie 3-22.

Patrz "Powrót do ustawień fabrycznych" na stronie 3-22.

### Zmiana trybu zerowania dla średniego zużycia paliwa i średniej prędkości

E00522900845

Informacje o średnim zużyciu paliwa i średniej prędkości mogą być przełączane pomiędzy trybem "Automatycznego zerowania" oraz trybem "Ręcznego zerowania".

1. Naciśnij i przytrzymaj przełącznik wskaźnika wielofunkcyjnego przez ponad 2 sekundy, aby przejść z ekranu trybu ustawień na ekran menu.

Patrz "Zmiana ustawień funkcji (zapłon włączony lub tryb pracy ON)" na stronie 3-17.

2. Delikatnie naciśnij wielofunkcyjny przełącznik wyboru informacji, aby wybrać "AVG (ustawienia średniego zużycia paliwa i prędkości średniej)".

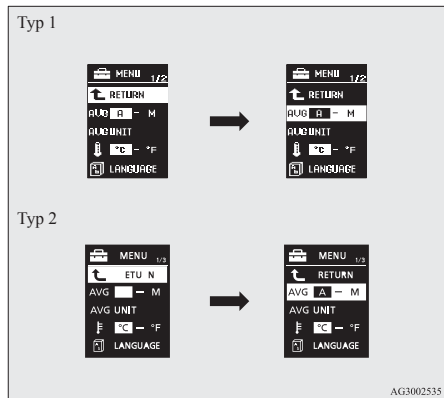

3. Naciśnij i przytrzymaj przełącznik ekranu wielofunkcyjnego przez około 2 s, aby przełączyć kolejno tryby: A lub I (tryb automatycznego zerowania) → M, 2 lub P (tryb ręcznego zerowania) → A lub I (tryb automatycznego zerowania).

Ustawienie zostaje zmienione na wybrany warunek trybu.

### Tryb zerowania ręcznego

- Podczas wyświetlania średniego zużycia paliwa i średniej prędkości, jeżeli przytrzymasz przełącznik wskaźnika wielofunkcyjnego, średnie zużycie paliwa i średnia prędkość wyświetlana w danym momencie zostaną wyzerowane.
- Wykonanie poniższych czynności powoduje automatyczne przełączenie trybu z ręcznego na automatyczny.

[Oprócz pojazdów z bezkluczykowym systemem uruchamiania pojazdu]

Przestaw wyłącznik zapłonu z położenia "LOCK" lub "ACC" do położenia "ON".

[Pojazdy z bezkluczykowym systemem uruchamiania pojazdu] Zmień tryb pracy z ACC lub OFF na ON.

Przełączenie na tryb automatyczny odbywa się samorzutnie. Jednakże jeżeli nastąpi przełączenie na tryb ręczny, wyświetlone zostają dane z ostatniego zerowania.

### Tryb zerowania automatycznego

- Podczas wyświetlania średniego zużycia paliwa i średniej prędkości, jeżeli przytrzymasz przełącznik wskaźnika wielofunkcyjnego, średnie zużycie paliwa i średnia prędkość wyświetlana w danym momencie zostaną wyzerowane.

- Wyświetlana wartość średniego zużycia paliwa i średniej prędkości jest automatycznie zerowana, gdy wystąpi podany poniżej stan.

[Oprócz pojazdów z bezkluczykowym systemem uruchamiania pojazdu]

Wyłącznik zapłonu jest w położeniu "ACC" lub "LOCK" przez co najmniej 4 godziny.

[Dotyczy modeli z bezkluczykowym systemem uruchamiania pojazdu (KOS)]

Wybrany tryb pracy to ACC lub OFF przez co najmniej 4 godziny.

### UWAGA

- Wyświetlacze średniego zużycia paliwa i prędkości średniej można zerować oddzielnie w trybie automatycznym i ręcznym.
- Po odłączeniu akumulatora ustawienia automatycznego lub ręcznego trybu zerowania wyświetlaczy średniego zużycia paliwa i prędkości średniej zostają usunięte.
- Wstępne (domyślne) ustawienie to "Tryb automatycznego zerowania".

### Zmiana jednostek zużycia paliwa na wyświetlaczu

E00523000579

Jednostka zużycia paliwa na wyświetlaczu może być przełączana. Jednostki odległości, prędkości oraz ilości są również przełączane, w celu dostosowania do wybranej jednostki zużycia paliwa.

1. Naciśnij i przytrzymaj przełącznik wskaźnika wielofunkcyjnego przez ponad 2 sekundy, aby przejść z ekranu trybu ustawień na ekran menu.

Patrz "Zmiana ustawień funkcji (zapłon włączony lub tryb pracy ON)" na stronie 3-17.

- Naciśnij delikatnie wielofunkcyjny przełącznik wyboru informacji, aby wybrać pozycję “AVG UNIT” (ustawienie informacji o zużyciu paliwa).

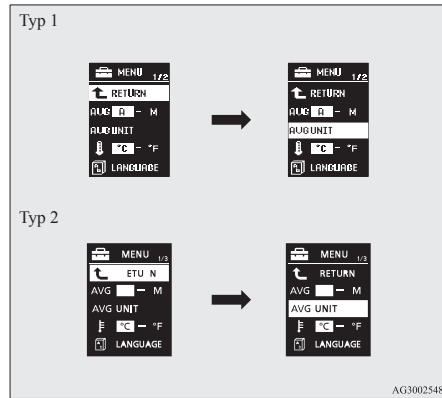

- Naciśnij i przytrzymaj wielofunkcyjny przełącznik wskaźników wyboru informacji przez ponad 2 sekundy, aby wyświetlić “AVG UNIT” (ustawienie jednostek dla informacji o zużyciu paliwa).

- Naciśnij lekko wielofunkcyjny przełącznik wskaźnika wyboru informacji, aby przełączyć kolejno między km/l → l/100 km → mpg (US) → mpg (UK) → POWRÓT → km/l.

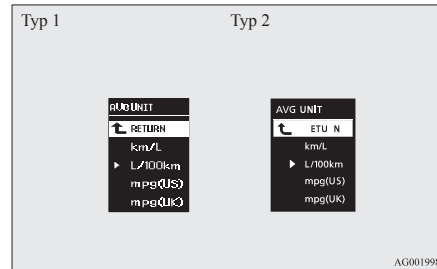

- Naciśnij i przytrzymaj wielofunkcyjny przełącznik wskaźników wyboru informacji przez ponad 2 sekundy, aby zmienić ustawienie dla wybranej jednostki.

#### UWAGA

- Jednostki wyświetlacza dla zakresu sterowania, średniego zużycia paliwa, średniej prędkości i chwilowego zużycia paliwa zostają przełączone, natomiast jednostki prędkościomierza, hodometru i licznika przebiegu dziennego pozostaną niezmienione.
- Pamięć ustawień jednostek zostanie wymazana w razie odłączenia akumulatora, następuje automatyczny powrót do l/100 km.

Jednostki odległości i prędkości są również przełączane w następującej kombinacji, w celu dostosowania do wybranej jednostki zużycia paliwa.

Zużycie paliwa	Odległość (zakres sterowania)	Prędkość jazdy (średnia prędkość)
L/100 km	km	km/h
mpg (US)	mile	mph
mpg (UK)	mile	mph
km/L	km	km/h

#### Zmiana jednostki temperatury

E00523100466

Jednostka wyświetlacza dla temperatury może być przełączana.

- Naciśnij i przytrzymaj przełącznik wskaźnika wielofunkcyjnego przez ponad 2 sekundy, aby przejść z ekranu trybu ustawień na ekran menu.
- Patrz “Zmiana ustawień funkcji (zapłon włączony lub tryb pracy ON)” na stronie 3-17.

## Wskaźniki i urządzenia sterujące

2. Lekko nacisnąć wielofunkcyjny przełącznik wyboru informacji, aby wybrać "F" (ustawienie jednostki temperatury)".

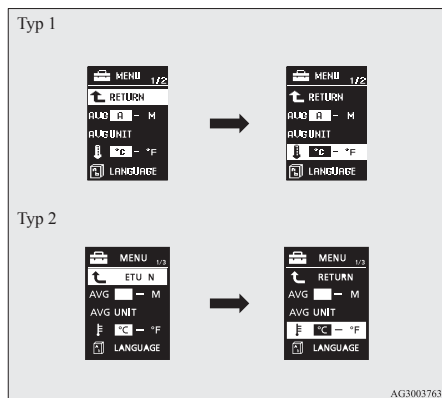

3. Naciśnij i przytrzymaj przełącznik wyświetlacza wielofunkcyjnego przez co najmniej 2 sekundy, aby przełączyć w kolejności °C → °F → °C.
- Ustawienie zostaje zmienione na wybraną jednostkę temperatury.

### UWAGA

- Po odłączeniu akumulatora wprowadzona zmiana jednostki zostanie usunięta, a wyświetlacz temperatury powróci automatycznie do jednostki domyślnej °C.

## Zmiana języka wyświetlacza

E00523200715

Język wielofunkcyjnego wyświetlacza informacyjny może być przełączony.

1. Naciśnij i przytrzymaj przełącznik wskaźnika wielofunkcyjnego przez ponad 2 sekundy, aby przejść z ekranu trybu ustawień na ekran menu.  
Patrz "Zmiana ustawień funkcji (zapłon włączony lub tryb pracy ON)" na stronie 3-17
2. Lekko naciśnij wielofunkcyjny przełącznik wskaźników wyboru informacji, aby wybrać "JĘZYK" (ustawienie języka).

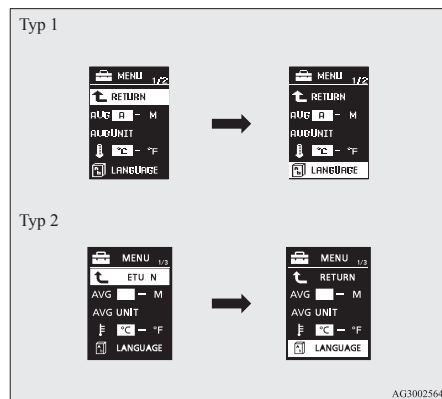

3. Naciśnij i przytrzymaj wielofunkcyjny przełącznik wskaźnika wyboru informacji przez przynajmniej 2 sekundy, aby wyświetlić "JĘZYK" (ustawienie języka).
4. Lekko naciśnij wielofunkcyjny przełącznik wskaźników wyboru informacji, aby wybrać język.

5. Naciśnij i przytrzymaj wielofunkcyjny przełącznik wskaźników wyboru informacji przez ponad 2 sekundy, aby zmienić ustawienie wybranego języka.

### UWAGA

- Pamięć ustawień języka zostanie wymazana w razie odłączenia akumulatora, następuje automatyczny powrót do ANGIELSKIEGO lub ROSYJSKIEGO.
- Jeżeli "..." zostanie wybrane w ustawieniu języka, komunikat ostrzegawczy nie będzie wyświetlany w razie komunikatu ostrzegawczego lub komunikatu przerywania.

### Ustawienie dźwięków czynności

E00523400498

Można wyłączyć dźwięki czynności przełącznik wskaźnika wielofunkcyjnego i przycisku dziennego podświetlenia.

1. Naciśnij i przytrzymaj przełącznik wskaźnika wielofunkcyjnego przez ponad 2 sekundy, aby przejść z ekranu trybu ustawień na ekran menu.  
Patrz "Zmiana ustawień funkcji (zapłon włączony lub tryb pracy ON)" na stronie 3-17.

2. Lekko nacisnąć wielofunkcyjny przełącznik wyboru informacji, aby wybrać “INFO” (ustawienie sygnału dźwiękowego podczas obsługi)”.

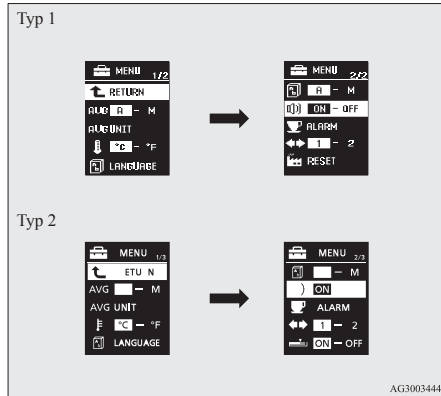

3. Naciśnij i przytrzymaj wielofunkcyjny przełącznik wskaźników wyboru informacji przez ponad 2 s, aby przełączyć kolejno z ON (dźwięki czynności włączone) → OFF (dźwięki czynności wyłączone) → ON (dźwięki czynności włączone).  
Ustawienie zostaje zmienione na wybrany warunek.

#### UWAGA

- Pamięć ustawień dźwięków czynności zostanie wymazana w razie odłączenia akumulatora i następuje automatyczny powrót do ON (dźwięki czynności włączone).

- Ustawienie dźwięków czynności wyłącza dźwięki czynności przełącznika wskaźnika wielofunkcyjnego i przycisku dziennego podświetlenia. Komunikat ostrzegawczy i inne dźwięki nie mogą być wyłączone.

#### Zmiana czasu do wyświetlenia komunikatu “REST REMINDER”

E00523500503

Czas do wyświetlenia komunikatu można zmienić.

1. Naciśnij i przytrzymaj przełącznik wskaźnika wielofunkcyjnego przez ponad 2 sekundy, aby przejść z ekranu trybu ustawień na ekran menu.
2. Lekko naciśnij wielofunkcyjny przełącznik wskaźników wyboru informacji, aby wybrać “ALARM” (ustawienie czasu spoczynku).

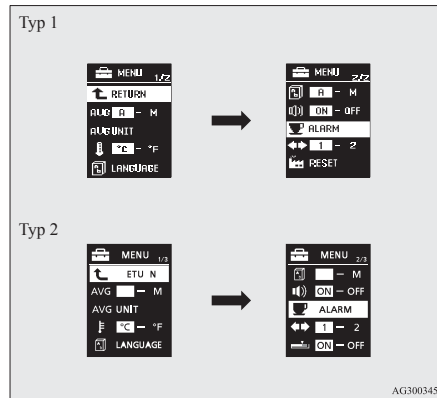

#### Wskaźniki i urządzenia sterujące

3. Naciśnij i przytrzymaj wielofunkcyjny przełącznik wskaźnika wyboru informacji przez przynajmniej 2 sekundy, aby wyświetlić “ALARM” (ustawienie czasu spoczynku).

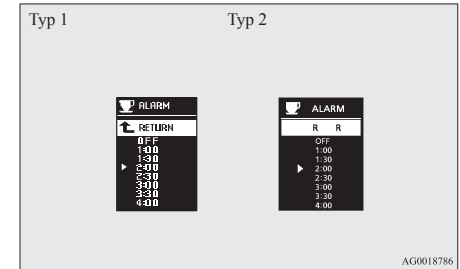

4. Lekko nacisnąć wielofunkcyjny przełącznik wyboru informacji, aby wybrać czas do wyświetlenia przypomnienia.
5. Naciśnij i przytrzymaj wielofunkcyjny przełącznik wskaźników wyboru informacji przez ponad 2 sekundy, aby zmienić ustawienie wybranego czasu.

#### UWAGA

- W razie odłączenia akumulatora, ustawienie jednostki zostaje wymazane z pamięci i automatycznie ustawione na OFF.
- Czas jazdy jest zerowany, gdy zapłon zostanie wyłączony albo zostanie wybrany tryb pracy OFF.

#### Zmiana dźwięku kierunkowskazu

E00529100211

Istnieje możliwość zmiany dźwięku kierunkowskazu.

## Wskaźniki i urządzenia sterujące

1. Naciśnij i przytrzymaj przełącznik wskaźnika wielofunkcyjnego przez ponad 2 sekundy, aby przejść z ekranu trybu ustawień na ekran menu.

Patrz “Zmiana ustawień funkcji (zapłon włączony lub tryb pracy ON)” na stronie 3-17.

2. Lekko naciśnij wielofunkcyjny przełącznik wskaźników wyboru informacji, aby wybrać  (zmiana dźwięku kierunkowskazu).

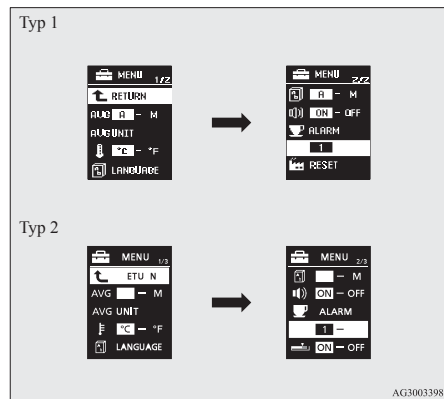

3. Naciśnij i przytrzymaj przełącznik wskaźników wielofunkcyjnego przez co najmniej 2 sekundy, aby przełączać opcje (dźwięk kierunkowskazu 1) → 2 (dźwięk kierunkowskazu 2) → 1 (dźwięk kierunkowskazu 1). Spowoduje to wprowadzenie wybranego ustawienia dźwięku kierunkowskazu.

## Zmiana ustawień wyświetlacza informacji o chwilowym zużyciu paliwa (typ 2)

E00529200195

Można zmienić ustawienia wykresu słupkowego na wyświetlaczu chwilowego zużycia paliwa.

1. Naciśnij i przytrzymaj przełącznik wskaźnika wielofunkcyjnego przez ponad 2 sekundy, aby przejść z ekranu trybu ustawień na ekran menu.

Patrz “Zmiana ustawień funkcji (zapłon włączony lub tryb pracy ON)” na stronie 3-17.

2. Naciśnij przełącznik wyświetlacza wielofunkcyjnego, aby wybrać  (zmiana ustawień wyświetlacza informacji o chwilowym zużyciu paliwa).

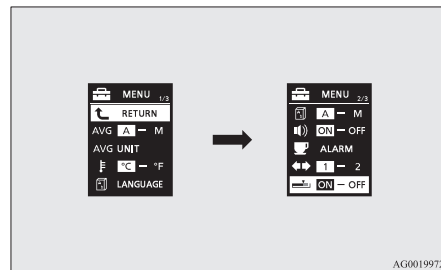

3. Naciśnij i przytrzymaj przełącznik wyświetlacza wielofunkcyjnego przez co najmniej 2 sekundy, aby przełączać kolejno położenia ON (z zielonym wykresem słupkowym) → OFF (bez zielonego wykresu słupkowego) → ON (z zielonym wykresem słupkowym). Spowoduje to wprowadzenie wybranego ustawienia wykresu słupkowego.

## Powrót do ustawień fabrycznych

E00523600748

Możliwe jest przywrócenie ustawień fabrycznych dla wszystkich ustawień funkcji.

1. Naciśnij i przytrzymaj przełącznik wskaźnika wielofunkcyjnego przez ponad 2 sekundy, aby przejść z ekranu trybu ustawień na ekran menu.

Patrz “Zmiana ustawień funkcji (zapłon włączony lub tryb pracy ON)” na stronie 3-17

2. Lekko naciśnij przełącznik wskaźnika wielofunkcyjnego, aby wybrać “RESET” (powrót do ustawień fabrycznych).

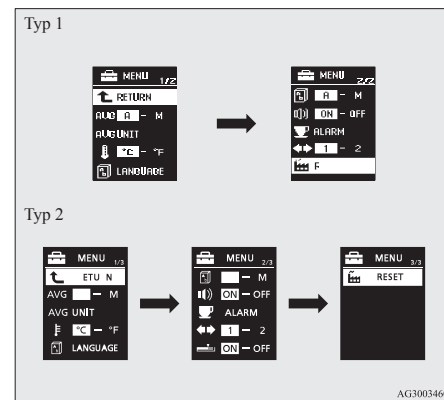

3. Po naciśnięciu i przytrzymaniu przełącznika wskaźnika wielofunkcyjnego przez ponad 5 sekund, rozlega się dźwięk brzęczyka i następuje przywrócenie ustawień fabrycznych wszystkich ustawień funkcji.

## UWAGA

- Ustawienia fabryczne są następujące.
  - Tryb zerowania średniego zużycia paliwa i średniej prędkości: A (zerowanie automatyczne)
  - Jednostka zużycia paliwa: l/100 km
  - Jednostka temperatury: °C (Celsius)
  - Język używany na ekranie: ANGLELSKI lub ROSYJSKI
  - Ustawienie języka systemowego: A
  - Dźwięki czynności: ON (włączone)
  - Komunikat "REST REMINDER": OFF
  - Dźwięk kierunkowskazu: Dźwięk kierunkowskazu 1
  - Chwilowe zużycie paliwa z zielonym wykresem słupkowym (typ 2): ON

## Lampka wskaźnika, lampka ostrzegawcza i lista komunikatów ekranu informacyjnego

### Lista lampek wskaźników i lampek ostrzegawczych

E00523700013

E00523800610

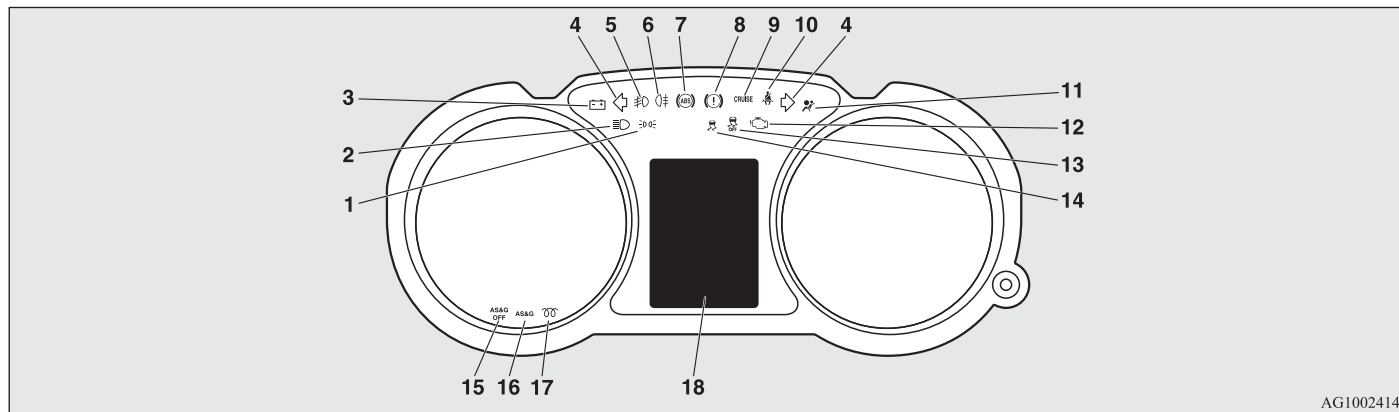

AG1002414

- 1- Lampka kontrolna świateł pozycyjnych → str. 3-41
- 2- Lampka wskaźnika świateł drogowych → str. 3-41
- 3- Lampka ostrzegawcza ładowania → str. 3-43
- 4- Lampki wskaźnika kierunkowskazów/świateł awaryjnych → str. 3-41
- 5- Lampka wskaźnika przednich świateł przeciwmgielnych\* → str. 3-41
- 6- Lampka wskaźnika tylnego światła przeciwmgielnego → str. 3-41
- 7- Lampka ostrzegawcza systemu hamulcowego (ABS) → str. 4-44
- 8- Lampka ostrzegawcza hamulca → str. 3-42
- 9- Lampka wskaźnika CRUISE\* → str. 4-50
- 10- Lampka ostrzegawcza przypominająca o zapięciu pasów bezpieczeństwa → str. 2-11
- 11- Lampka ostrzegawcza dodatkowego systemu bezpieczeństwa (SRS) → str. 2-35
- 12- Lampka wskaźnika usterki silnika → str. 3-42
- 13- Lampka wskaźnika wyłączenia układu ASC\* → str. 4-48
- 14- Wskaźnik układu aktywnej kontroli stabilności (ASC)\* → str. 4-48
- 15- Lampka wskaźnika wyłączenia układu automatycznego wyłączenia i włączania silnika (AS&G OFF)\* → str. 4-21
- 16- Lampka wskaźnika wyłączenia układu automatycznego wyłączenia i włączania silnika (AS&G)\* → str. 4-17
- 17- Lampka wskaźnika świec żarowych (pojazdy z silnikiem Diesla) → str. 3-41
- 18- Lista wyświetlacza ekranu informacyjnego → str. 3-25



## Lista wyświetlacza ekranu informacyjnego

Podczas konieczności przekazania informacji, np. przypomnienia o włączonych światłach, zabrmi dźwięk i pojawi się następujący ekran. Patrz właściwa strona i podejmij konieczne działania.

Po usunięciu przyczyny ostrzeżenia, komunikat ostrzegawczy zniknie automatycznie.





Patrz “Lista komunikatów ostrzegawczych (przy wyłączonym zapłonie lub trybie pracy OFF)” na stronie 3-26.





Patrz “Lista komunikatów ostrzegawczych (przy włączonym zapłonie lub trybie pracy ON)” na stronie 3-30.



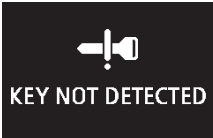

Patrz “Inne wyświetlacze alarmowe” na stronie 3-38.

### UWAGA



- Komunikat ostrzegawczy może zostać wyświetlony na ekranie informacyjnym, a brzęczyk zabrmi w następujących przypadkach. Wynika to z zakłóceń powodowanych przez szum lub silne pole elektromagnetyczne i nie oznacza usterki.
  - Wyjątkowo silne fale elektromagnetyczne odebrane ze źródła takiego jak nielegalna radiostacja, zwarcie lub stacja radarowa.
  - Nietypowe napięcie lub wylądowania elektryczne wynikają z działania zainstalowanego sprzętu elektrycznego (w tym części zamiennych).Jeżeli ostrzeżenie pojawia się wielokrotnie, zalecamy skontaktowanie się z Autoryzowanym Punktem Serwisowym MITSUBISHI MOTORS.





Typ 1 ekranu	Typ 2 ekranu	Przyczyna	Rozwiązanie (Odniesienie)
		<ul style="list-style-type: none"> <li>● Zapomniałeś wyłączyć światła.</li> </ul>	<p>Patrz “Funkcja automatycznego wyłączenia oświetlenia (reflektory, światła przeciwmgielne itd.)” na stronie 3-46.</p>
		<ul style="list-style-type: none"> <li>● Uruchomiony autoalarm.</li> </ul>	<p>Patrz “Alarm” na stronie 1-30.</p>









Typ 1 ekranu	Typ 2 ekranu	Przyczyna	Rozwiązanie (Odniesienie)
—	 <p>KEY BATTERY LOW</p>  <p>KEY NOT DETECTED</p>  <p>KEY STILL IN VEHICLE</p>  <p>CHECK DOORS</p>  <p>KEYLESS OPERATION SYSTEM SERVICE REQUIRED</p>	<ul style="list-style-type: none"> <li>● Usterka bezkluczykowego systemu uruchamiania pojazdu.</li> </ul>	<p>Patrz “Bezkluczykowy system uruchamiania pojazdu” na stronie 1-07.</p>
—	 <p>IMMOBILIZER SYSTEM SERVICE REQUIRED</p>	<ul style="list-style-type: none"> <li>● Usterka w układzie immobilizera elektronicznego (systemu zapobiegającego uruchomieniu i kradzieży pojazdu).</li> </ul>	<ul style="list-style-type: none"> <li>● Zaleca się zasięgnięcie opinii Autoryzowanego Punktu Serwisowego MITSUBISHI MOTORS.</li> </ul>

Typ 1 ekranu	Typ 2 ekranu	Przyczyna	Rozwiązanie (Odniesienie)
—		<ul style="list-style-type: none"> <li>● Nie wykryto kluczyka biernego.</li> </ul>	<ul style="list-style-type: none"> <li>● Wsuń kluczyk bierny do gniazda w przednim schowku. Patrz “Kluczyk bierny działa nieprawidłowo” na stronie 1-18.</li> </ul>
—		<ul style="list-style-type: none"> <li>● Nie wyjęto kluczyka biernego z gniazda w schowku przednim.</li> </ul>	<ul style="list-style-type: none"> <li>● Wyjmij kluczyk bierny z gniazda w schowku przednim.</li> </ul>
—		<ul style="list-style-type: none"> <li>● Koło kierownicy jest zablokowane.</li> </ul>	<ul style="list-style-type: none"> <li>● Naciśnij przycisk uruchamiania silnika. Patrz “Blokada koła kierownicy” na stronie 1-15.</li> </ul>
—		<ul style="list-style-type: none"> <li>● Silnik jest wyłączony, a dźwignia wybieraka jest w położeniu innym niż “P” (PARKOWANIA).</li> </ul>	<ul style="list-style-type: none"> <li>● W pojazdach z autom. skrzynią biegów lub przekładnią CVT przesuń dźwignię wybieraka do położenia “P” (PARKOWANIA), aby włączyć tryb pracy OFF.</li> </ul>
—		<ul style="list-style-type: none"> <li>● Drzwi kierowcy są otwarte przy odblokowanym kole kierownicy.</li> </ul>	<ul style="list-style-type: none"> <li>● Patrz “Blokada koła kierownicy” na stronie 1-15.</li> </ul>







Typ 1 ekranu	Typ 2 ekranu	Przyczyna	Rozwiązanie (Odniesienie)
—		<ul style="list-style-type: none"> <li>● Usterka układu elektrycznego.</li> </ul>	<ul style="list-style-type: none"> <li>● Zatrzymaj pojazd w bezpiecznym miejscu. Zaleca się zasięgnięcie opinii Autoryzowanego Punktu Serwisowego MITSUBISHI MOTORS.</li> </ul>











Typ 1 ekranu	Typ 2 ekranu	Przyczyna	Rozwiązanie (Odniesienie)
		<ul style="list-style-type: none"> <li>● Usterka układu EPS.</li> </ul>	<ul style="list-style-type: none"> <li>● Niezwłocznie sprawdź pojazd w Autoryzowanym Punkcie Serwisowym MITSUBISHI MOTORS. Patrz “Elektryczny system wspomagania kierownicy (EPS)” na stronie 4-46.</li> </ul>









Typ 1 ekranu	Typ 2 ekranu	Przyczyna	Rozwiązanie (Odniesienie)
—	 <b>KEY BATTERY LOW</b>	<ul style="list-style-type: none"> <li>● Usterka bezkluczykowego systemu uruchamiania pojazdu.</li> </ul>	Patrz “Bezkluczykowy system uruchamiania pojazdu” na stronie 1-07.
	 <b>KEY NOT DETECTED</b>		
	 <b>KEY STILL IN VEHICLE</b>		
	 <b>CHECK DOORS</b>		
	 <b>KEYLESS OPERATION SYSTEM SERVICE REQUIRED</b>		











Typ 1 ekranu	Typ 2 ekranu	Przyczyna	Rozwiązanie (Odniesienie)
		<ul style="list-style-type: none"> <li>● Poziom płynu hamulcowego w zbiorniku spadł do niskiego poziomu.</li> <li>● Usterka układu hamulcowego.</li> </ul>	<ul style="list-style-type: none"> <li>● Zatrzymaj pojazd w bezpiecznym miejscu. Zalecamy zasięgnięcie opinii Autoryzowanego Punktu Serwisowego MITSUBISHI MOTORS. Patrz “Komunikat ostrzegawczy układu hamulcowego” na stronie 3-44.</li> </ul>
		<ul style="list-style-type: none"> <li>● Usterka układu ABS.</li> </ul>	<ul style="list-style-type: none"> <li>● Unikaj nagłego hamowania i szybkiej jazdy, zatrzymaj pojazd w bezpiecznym miejscu i podejmij działania korygujące. Patrz “Ostrzeżenie ABS” na stronie 4-44.</li> </ul>
		<ul style="list-style-type: none"> <li>● Któreś drzwi lub kapa bagażnika są niedomknięte. Wyświetlono otwarte drzwi.</li> </ul>	<ul style="list-style-type: none"> <li>● Zamknąć drzwi lub klapę bagażnika. Patrz “Wskaźnik ostrzegawczy niedomknięcia drzwi (przy włączonym zapłonie lub trybie pracy ON)” na stronie 3-16.</li> </ul>
		<ul style="list-style-type: none"> <li>● Otwarta maska silnika.</li> </ul>	<ul style="list-style-type: none"> <li>● Zamknij maskę silnika. Patrz “Maska silnika” na stronie 8-03.</li> </ul>
<p>—</p>		<ul style="list-style-type: none"> <li>● Usterka w układzie immobilizera elektronicznego (systemu zapobiegającego uruchomieniu i kradzieży pojazdu)</li> </ul>	<ul style="list-style-type: none"> <li>● Włącz tryb pracy OFF, a następnie ponownie uruchom silnik. Jeśli ostrzeżenie nie zostanie anulowane, skontaktuj się z Autoryzowanym Punktem Serwisowym MITSUBISHI MOTORS.</li> </ul>









Typ 1 ekranu	Typ 2 ekranu	Przyczyna	Rozwiązanie (Odniesienie)
—		<ul style="list-style-type: none"> <li>● Drzwi kierowcy są otwarte, a trybem pracy jest tryb inny niż OFF.</li> </ul>	<ul style="list-style-type: none"> <li>● Wybierz tryb pracy OFF. Patrz “Zmienianie trybu pracy” na stronie 1-13.</li> </ul>
—		<ul style="list-style-type: none"> <li>● Usterka blokady koła kierownicy.</li> </ul>	<ul style="list-style-type: none"> <li>● Zatrzymaj pojazd w bezpiecznym miejscu. Zalecamy zasięgnięcie opinii Autoryzowanego Punktu Serwisowego MITSUBISHI MOTORS.</li> </ul>
—		<ul style="list-style-type: none"> <li>● Usterka układu elektrycznego.</li> </ul>	<ul style="list-style-type: none"> <li>● Zatrzymaj pojazd w bezpiecznym miejscu. Zalecamy zasięgnięcie opinii Autoryzowanego Punktu Serwisowego MITSUBISHI MOTORS.</li> </ul>
		<ul style="list-style-type: none"> <li>● Silnik jest przegrzany.</li> </ul>	<ul style="list-style-type: none"> <li>● Zatrzymaj samochód w bezpiecznym miejscu i podejmij działania naprawcze. Patrz “Przegrzanie silnika” na stronie 6-04.</li> </ul>
		<ul style="list-style-type: none"> <li>● Zbyt wysoka temperatura płynu automatycznej skrzyni biegów (autom. skrzynia biegów lub CVT).</li> </ul>	<p>Patrz “Automatyczna skrzynia biegów INVECS-II Tryb sportowy 6A/T*” na stronie 4-24.</p> <p>Patrz “Automatyczna skrzynia biegów INVECS-III, tryb sportowy 6CVT (inteligentny i innowacyjny elektroniczny układ sterowania pojazdem III)” na stronie 4-29</p>

Typ 1 ekranu	Typ 2 ekranu	Przyczyna	Rozwiązanie (Odniesienie)
		<ul style="list-style-type: none"> <li>Wybrano położenie “ON” wyłącznika zapłonu lub tryb pracy ON przy niezapiętym pasie bezpieczeństwa.</li> </ul>	<ul style="list-style-type: none"> <li>Zapij pas prawidłowo. Patrz “Ostrzeżenie pasów bezpieczeństwa” na stronie 2-12.</li> </ul>
		<ul style="list-style-type: none"> <li>Usterka układu paliwowego.</li> </ul>	<ul style="list-style-type: none"> <li>Zalecamy zasięgnięcie opinii Autoryzowanego Punktu Serwisowego MITSUBISHI MOTORS.</li> </ul>
		<ul style="list-style-type: none"> <li>Jazda z zaciągniętym hamulcem ręcznym.</li> </ul>	<ul style="list-style-type: none"> <li>Zwolnij hamulec ręczny. Patrz “Komunikat ostrzegawczy układu hamulcowego” na stronie 3-44.</li> </ul>
		<ul style="list-style-type: none"> <li>Usterka układu obiegu oleju silnikowego.</li> </ul>	<ul style="list-style-type: none"> <li>Zatrzymaj pojazd w bezpiecznym miejscu. W takim przypadku należy zlecić przegląd. Patrz “Komunikat ostrzegawczy ciśnienia oleju” na stronie 3-45.</li> </ul>
		<ul style="list-style-type: none"> <li>Usterka układu ładowania.</li> </ul>	<ul style="list-style-type: none"> <li>Zatrzymaj pojazd w bezpiecznym miejscu. Zalecamy zasięgnięcie opinii Autoryzowanego Punktu Serwisowego MITSUBISHI MOTORS. Patrz “Komunikat ostrzegawczy ładowania” na stronie 3-45.</li> </ul>







Typ 1 ekranu	Typ 2 ekranu	Przyczyna	Rozwiązanie (Odniesienie)
		<ul style="list-style-type: none"> <li>Wystąpiła usterka poduszki powietrznej SRS lub systemu napięcia pasów bezpieczeństwa.</li> </ul>	<ul style="list-style-type: none"> <li>W takim przypadku należy zlecić przegląd. Patrz: “Lampka wskaźnika dodatkowego systemu bezpieczeństwa (SRS)” na stronie 2-35.</li> </ul>
		<ul style="list-style-type: none"> <li>Wystąpiła usterka układu automatycznego ustawiania reflektorów.</li> </ul>	<ul style="list-style-type: none"> <li>W takim przypadku należy zlecić przegląd. Patrz “Automatyczne ustawianie reflektorów” na stronie 3-51.</li> </ul>
		<ul style="list-style-type: none"> <li>Wystąpiła usterka układu aktywnej kontroli stabilności (ASC).</li> </ul>	<ul style="list-style-type: none"> <li>W takim przypadku należy zlecić przegląd. Patrz “Aktywna kontrola stabilności (ASC)” na stronie 4-47.</li> </ul>
		<ul style="list-style-type: none"> <li>Usterka układu wspomagania ruszania pod górę.</li> </ul>	<ul style="list-style-type: none"> <li>Oddaj samochód do przeglądu w Autoryzowanym Punkcie Serwisowym MITSUBISHI MOTORS. Patrz “Wspomaganie ruszania pod górę” na stronie 4-41.</li> </ul>
		<ul style="list-style-type: none"> <li>Wystąpiła usterka sterowanego elektronicznie napędu na 4 koła (4WD).</li> </ul>	<ul style="list-style-type: none"> <li>W takim przypadku należy zlecić przegląd. Patrz “Elektronicznie regulowany napęd na 4 koła” na stronie 4-34.</li> </ul>

Typ 1 ekranu	Typ 2 ekranu	Przyczyna	Rozwiązanie (Odniesienie)
		<ul style="list-style-type: none"> <li>Wystąpiła usterka automatycznej (A/T) lub bezstopniowej skrzyni biegów (CVT).</li> </ul>	<ul style="list-style-type: none"> <li>W takim przypadku należy zlecić przegląd. Patrz “Automatyczna skrzynia biegów INVECS-II Tryb sportowy 6A/T*” na stronie 4-24. Patrz “Automatyczna skrzynia biegów INVECS-III, tryb sportowy 6CVT (inteligentny i innowacyjny elektroniczny układ sterowania pojazdem III)” na stronie 4-29</li> </ul>
		<ul style="list-style-type: none"> <li>Elektronicznie sterowany układ napędu na 4 koła uległ przegrzaniu.</li> </ul>	<p>Patrz “Elektronicznie regulowany napęd na 4 koła” na stronie 4-34.</p>
		<ul style="list-style-type: none"> <li>Niski poziom paliwa.</li> </ul>	<ul style="list-style-type: none"> <li>W takiej sytuacji należy niezwłocznie uzupełnić paliwo. Patrz “Wyświetlacz ostrzegawczy pozostałego paliwa” na stronie 3-14.</li> </ul>
		<ul style="list-style-type: none"> <li>W filtrze cząstek stałych (DPF) gromadzi się za duża ilość cząstek stałych.</li> </ul>	<p>Patrz “Filtr cząstek stałych (DPF)” na stronie 4-15.</p>
		<ul style="list-style-type: none"> <li>Podejrzanie nadmiernego wzrostu poziomu oleju silnikowego.</li> </ul>	<p>Natychniaś oddaj samochód na przegląd w Autoryzowanym Punkcie Serwisowym MITSUBISHI MOTORS. Patrz “Wskaźnik ostrzegawczy poziomu oleju silnikowego” na stronie 3-45.</p>



Typ 1 ekranu	Typ 2 ekranu	Przyczyna	Rozwiązanie (Odniesienie)
 <p>REMOVE WATER IN SEPARATOR</p>	 <p>REMOVE WATER IN SEPARATOR</p>	<ul style="list-style-type: none"> <li>● W filtrze paliwa zgromadziło się więcej wody niż jest to dopuszczalne.</li> </ul>	<ul style="list-style-type: none"> <li>● W takim przypadku należy zlecić przegląd. Patrz “Wskaźnik ostrzegawczy filtra paliwa” na stronie 3-43.</li> </ul>
 <p>POSSIBLE ICY ROADS</p>	 <p>POSSIBLE ICY ROADS</p>	<ul style="list-style-type: none"> <li>● Temperatura zewnętrzna wynosi poniżej 3 °C lub mniej.</li> </ul>	<ul style="list-style-type: none"> <li>● Uważaj na gołoledź.</li> <li>● Szosa może być oblodzona nawet, gdy to ostrzeżenie nie jest wyświetlane, więc jedź ostrożnie.</li> </ul>

Typ 1 ekranu	Typ 2 ekranu	Status działania systemu	Odniesienie
—		<ul style="list-style-type: none"> <li>● Podczas uruchamiania silnika wciśnięto przycisk uruchamiania silnika bez wciskania pedału sprzęgła (M/T).</li> </ul>	<ul style="list-style-type: none"> <li>● W pojazdach z M/T ustaw dźwignię zmiany biegów w położeniu “N” (Neutralnym), całkowicie wciśnij pedał sprzęgła i wciśnij pedał hamulca prawą stopą. Następnie naciśnij przycisk uruchamiania silnika. Patrz “Uruchamianie i zatrzymywanie silnika” na stronie I-16.</li> </ul>
—		<ul style="list-style-type: none"> <li>● Podczas uruchamiania silnika dźwignia wybieraka jest w położeniu innym niż “P” (PARKOWANIA) lub “N” (NEUTRALNYM) albo wciśnięto przycisk uruchamiania silnika przy niewciśniętym pedale hamulca (autom. skrzynia biegów lub CVT).</li> </ul>	<ul style="list-style-type: none"> <li>● W pojazdach z autom. skrzynią biegów lub CVT ustaw dźwignię wybieraka w położeniu “P” (PARKOWANIA) i wciśnij pedał hamulca prawą stopą. Następnie naciśnij przycisk uruchamiania silnika. Patrz “Uruchamianie i zatrzymywanie silnika” na stronie I-16.</li> </ul>

Status operacji każdego systemu pokazano na ekranie informacyjnym. Patrz właściwa strona w celu uzyskania dodatkowych informacji.



Typ 1 ekranu	Typ 2 ekranu	Status działania systemu	Odniesienie
 2WD	 2WD	<ul style="list-style-type: none"> <li>● W przypadku wybrania napędu na 2 koła (2WD) za pomocą wybieraka trybu jazdy.</li> </ul>	Patrz “Elektronicznie regulowany napęd na 4 koła” na stronie 4-34.
 4WD AUTO	 4WD AUTO	<ul style="list-style-type: none"> <li>● W przypadku wybrania opcji automatycznego napędu na 4 koła (“4 WD AUTO”) za pomocą wybieraka trybu jazdy.</li> </ul>	
 4WD LOCK	 4WD LOCK	<ul style="list-style-type: none"> <li>● W przypadku wybrania opcji blokady napędu na 4 koła (“4 WD LOCK”) za pomocą wybieraka trybu jazdy.</li> </ul>	
		<ul style="list-style-type: none"> <li>● Podczas działania układu aktywnej kontroli stabilności (ASC)</li> </ul>	Patrz “Aktywna kontrola stabilności (ASC)” na stronie 4-47.

Informuje o konieczności wykonania przeglądu.

Typ 1 ekranu	Typ 2 ekranu	Rozwiązanie
 PERIODIC INSPECTION	 ROUTINE MAINTENANCE REQUIRED	W takim przypadku należy zlecić przegląd. Aby uzyskać szczegółowe informacje, patrz “Przypominanie o przeglądzie okresowym” na stronie 3-15.

## Wskaźniki i urządzenia sterujące

Można regulować częstotliwość przerw na odpoczynek.

Typ 1 ekranu	Typ 2 ekranu	Rozwiązanie
		<p>Należy zaparkować pojazd w bezpiecznym miejscu, wyłączyć silnik i odpocząć. Ten wyświetlacz służy jako szacunkowy planer postojów podczas długiej podróży.</p> <p>Można regulować czas od rozpoczęcia podróży do momentu wyświetlenia tego przypomnienia.</p> <p>Patrz “Zmiana ustawień funkcji (zapłon włączony lub tryb pracy ON)” na stronie 3-17.</p> <p>Komunikat i brzęczyk przypominają kierowcy o zaplanowanym odpoczynku. Jeżeli nie zatrzymasz się na odpoczynek, co 5 minut brzęczyk będzie zachęcał do zrobienia postoju.</p> <ul style="list-style-type: none"><li>● W następujących przypadkach, czas jazdy zostaje wyzerowany i wyświetlacz powraca do poprzedniego ekranu. Następnie po osiągnięciu ustawionego czasu, brzęczyk i ekran ponownie zachęcają do zrobienia odpoczynku.<ul style="list-style-type: none"><li>• Brzęczyk zabrzmiał 3 razy.</li><li>• Przetaw wyłącznik zapłonu do położenia “LOCK” lub wybierz tryb pracy OFF.</li><li>• Wielofunkcyjny przełącznik wskaźnika został przytrzymany przez ponad 2 sekundy.</li></ul></li></ul>

3



## Wskaźniki

E00501600100



### Lampki wskaźnika kierunkowskazów/światła awaryjnych

E00501700361

Te lampki wskaźników migają w następujących sytuacjach.

- Po przesunięciu przełącznika kierunkowskazu w celu uruchomienia kierunkowskazu. Patrz “Dźwignia kierunkowskazów” na stronie 3-51.
- Po naciśnięciu przełącznika światła awaryjnych w celu uruchomienia światła awaryjnych. Patrz “Włącznik światła awaryjnych” na stronie 3-52.
- Po automatycznym uruchomieniu światła awaryjnych wskutek nagłego hamowania. Patrz “System sygnalizacji nagłego hamowania” na stronie 4-43.

#### UWAGA

- Jeśli lampki wskaźników migają zbyt szybko, a powodem nie jest nagłe hamowanie, przyczyną może być przepalona żarówka lub wadliwe połączenie kierunkowskazu.



### Lampka wskaźnika świateł drogowych

E00501800173

Ta lampka wskaźnika włącza się, sygnalizując włączenie świateł drogowych.



### Lampka wskaźnika przednich świateł przeciwmglielnych\*

E00501900350

Wskaźnik zapala się po włączeniu przednich reflektorów przeciwmglielnych.



### Lampka wskaźnika tylnego światła przeciwmglielnego

E00502000185

Wskaźnik zapala się po włączeniu tylnych reflektorów przeciwmglielnych.



### Lampka kontrolna świateł pozycyjnych

E00508900173

Lampka wskaźnika świeci się po włączeniu świateł pozycyjnych.



### Lampka wskaźnika świec żarowych (pojazdy z silnikiem Diesla)

E00502300247

Oznacza to nagrzewania świec żarowych. [Nie dotyczy modeli z bezkluczykowym systemem uruchamiania pojazdu]

Ta lampka wskaźnika włącza się po przedstawieniu wyłącznika zapłonu do położenia “ON”. Po rozgrzaniu świec żarowych lampka wyłącza się i można uruchomić silnik.

[Dotyczy pojazdów z bezkluczykowym systemem uruchamiania pojazdu] Gdy zostanie wybrany tryb pracy ON, lampka włącza się, a rozgrzewanie świec żarowych rozpoczyna się automatycznie. Po rozgrzaniu świec żarowych lampka wyłącza się i silnik uruchamia się.

#### UWAGA

- Jeśli silnik jest zimny, lampka świec żarowych będzie się palić nieco dłużej.
- Przy rozgrzanym silniku lampka wskaźnika rozgrzewania świec żarowych nie włącza się, nawet po ustawieniu wyłącznika zapłonu w położeniu “ON” lub wybraniu trybu pracy ON.

## Wskaźniki ostrzegawcze

E00502400147



### Lampka ostrzegawcza hamulca

E00502502357

Lampka włącza się po włączeniu zapłonu lub wybraniu trybu pracy ON i wyłącza się kilka sekund później.

Przed rozpoczęciem jazdy zawsze poczekać aż lampka wyłączy się.

Przy włączonym zapłonie lub trybie pracy ON lampka ostrzegawcza hamulców włącza się w następujących warunkach:

- Gdy włączono hamulec ręczny
- Gdy poziom płynu hamulcowego w zbiorniku spadnie do niskiego poziomu
- Gdy funkcja rozdziału siły hamowania nie działa prawidłowo.

## ⚠ OSTROŻNIE

- W niżej wymienionych sytuacjach skuteczność układu hamulcowego może obniżyć się, albo pojazd może utracić stabilność, gdy pedał hamulca zostanie szybko całkowicie wciśnięty; należy unikać jazdy z wysoką prędkością i nagłego wciskania pedału hamulca. W przypadku obniżenia skuteczności hamulców należy zatrzymać pojazd w bezpiecznym miejscu i zlecić przegląd.

## ⚠ OSTROŻNIE

- Lampka ostrzegawcza hamulca nie włącza się po zaciągnięciu hamulca ręcznego lub nie wyłącza się po jej zwolnieniu.
- Gdy lampki ostrzegawcze systemu ABS i hamulca włączają się jednocześnie Aby uzyskać szczegółowe informacje, patrz "Lampka ostrzegawcza systemu ABS" na stronie 4-44.
- Lampka ostrzegawcza hamulca nie wyłącza się podczas jazdy.
- W przypadku spadku skuteczności hamulców pojazd należy zatrzymać, wykonując następujące czynności.
  - Wciśnij pedał hamulca silniej niż zwykle.
  - Nie zwalnij pedału nawet jeśli dało się go całkowicie wcisnąć.
  - Jeśli hamulce przestaną działać, hamuj silnikiem, aby zmniejszyć prędkość, a następnie zaciągnij dźwignię hamulca ręcznego. Wciśnij pedał hamulca, aby włączyć światła stop w celu ostrzeżenia kierowców jadących z tyłu.



### Lampka wskaźnika usterki silnika

E00502601960

Ta lampka jest częścią pokładowego systemu diagnostycznego, monitorującego układ ograniczania emisji spalin, układ sterowania pracą silnika oraz automatyczną skrzynią biegów lub przekładnią CVT.

W razie wykrycia problemu w jednym z tych systemów, lampka włącza się lub błyska.

Chociaż takim przypadkiem pojazd nie wymaga holowania i można kontynuować jazdę, zaleca się niezwłoczne przeprowadzenie kontroli sprawności pojazdu.

Lampka zapali się po włączeniu zapłonu lub wybraniu trybu pracy ON, a zgaśnie po uruchomieniu silnika, zalecamy wykonanie przeglądu pojazdu.

## ⚠ OSTROŻNIE

- Długotrwała jazda z włączoną lampką może spowodować dalsze uszkodzenia systemu kontroli emisji toksycznych składników spalin. Może także spowodować zwiększenie zużycia paliwa i pogorszyć dynamikę jazdy.
- Jeśli lampka nie zapali się po włączeniu zapłonu lub wybraniu trybu pracy ON, zalecamy przegląd systemu.

**⚠ OSTROŻNIE**

- Jeżeli lampka kontrolna przeglądu silnika zaświeci się podczas jazdy, zaleca się unikania jazdy z dużą prędkością i podanie systemu przeglądu w Autoryzowanym Punkcie Serwisowym MITSUBISHI MOTORS. W takich warunkach pedał przyspieszenia i pedał hamulca mogą działać nieprawidłowo.

**UWAGA**

- Dane dotyczące usterek są przechowywane w pamięci modułu sterującego pracą silnika, który jest elementem pokładowego systemu diagnostycznego.

**Lampka ostrzegawcza ładowania**

E00502701192

Lampka zapali się po włączeniu zapłonu lub wybraniu trybu pracy "ON", a zgaśnie po uruchomieniu silnika.

Ostrzeżenie pojawi się na wielofunkcyjnym wyświetlaczu informacyjnym.

**⚠ OSTROŻNIE**

- Jeśli lampka ta pali się podczas pracy silnika, oznacza to usterkę układu ładowania akumulatora. Niezwłocznie zatrzymaj pojazd w bezpiecznym miejscu i oddaj samochód do przeglądu.

**Wyświetlacz informacyjny**

E00524600051

**Wskaźnik ostrzegawczy filtra paliwa\***

E00529400083

Typ 1



Typ 2



Gdy wyłącznik zapłonu znajduje się w położeniu "ON" lub zostanie wybrany tryb pracy ON, a w filtrze paliwa jest więcej wody niż jest to dopuszczalne, na wyświetlaczu wielofunkcyjnym jest wyświetlany wskaźnik ostrzegawczy.

**⚠ OSTROŻNIE**

- Jeśli ten wskaźnik ostrzegawczy zostanie wyświetlony, zalecamy przeprowadzenie przeglądu. Długotrwała jazda z włączonym wskaźnikiem ostrzegawczym może spowodować uszkodzenie silnika.

### UWAGA

- Jeżeli komunikat “REMOVE WATER IN SEPARATOR (USUŃ WODĘ Z ODDZIELACZA)” nie wyłącza się lub pojawia się często po usunięciu wody z filtra, zaleca się konsultację z Autoryzowanym Punktem Serwisowym MITSUBISHI MOTORS.

### Komunikat ostrzegawczy układu hamulcowego

E00524700267

#### Typ 1



#### Typ 2



Ten komunikat zostanie wyświetlony, gdy ruszysz z zaciągniętym hamulcem ręcznym. Lampka ostrzegawcza na panelu wskaźników instrument cluster zapali się w razie zaciągniętego hamulca ręcznego.

### **⚠ OSTROŻNIE**

- Jazda z zaciągniętym hamulcem ręcznym spowoduje przegrzanie się hamulca, co pogorszy jego skuteczność i może być przyczyną usterki.  
W razie wyświetlenia tego komunikatu, zwolnij hamulec ręczny.

#### Typ 1



#### Typ 2



Ostrzeżenie to pojawia się po włączeniu zapłonu lub wybraniu trybu pracy ON przy niskim poziomie płynu hamulcowego. Zapala się również lampka ostrzegawcza w panelu wskaźników.

### **⚠ OSTROŻNIE**

- Jeżeli to ostrzeżenie pozostaje podświetlone i nie znika podczas jazdy, istnieje groźba nieskutecznego hamowania. W takim przypadku należy zaparkować pojazd w bezpiecznym miejscu i sprawdzić przyczynę usterki.
- W razie wyświetlenia komunikatu ostrzegawczego hamulca oraz jednoczesnego podświetlenia lampki ostrzegawczej hamulca i lampki ostrzegawczej układu ABS, funkcja rozkładu siły hamowania nie będzie aktywna, co może spowodować utratę panowania nad pojazdem podczas nagłego hamowania. Należy unikać gwałtownego hamowania i jazdy z dużą prędkością, zatrzymać pojazd w bezpiecznym miejscu i oddać go do przeglądu.
- W przypadku spadku skuteczności hamulców pojazd należy zatrzymać, wykonując następujące czynności.
  - Wciśnij pedał hamulca silniej niż zwykle.  
Nie zwalnij pedału nawet jeśli dało się go całkowicie wcisnąć.
  - Jeśli hamulce przestaną działać, hamuj silnikiem, aby zmniejszyć prędkość, a następnie zaciągnij dźwignię hamulca ręcznego.  
Wciśnij pedał hamulca, aby włączyć światła stop w celu ostrzeżenia kierowców jadących z tyłu.

**Komunikat ostrzegawczy ładowania**

E00524800200

Typ 1



Typ 2



W przypadku awarii układu ładowania na ekranie informacyjnym wyświetlacz wielofunkcyjnego pojawia się komunikat ostrzegawczy. Zapala się również lampka ostrzegawcza w panelu wskaźników.

**⚠ OSTROŻNIE**

- Jeżeli powyższe ostrzeżenie pojawi się podczas pracy silnika, zaleca się natychmiast zaparkować pojazd w bezpiecznym miejscu i oddać go do sprawdzenia.

**Komunikat ostrzegawczy ciśnienia oleju**

E00524900214

Typ 1



Typ 2



Jeżeli ciśnienie oleju silnikowego spadnie podczas pracy silnika, na ekranie wielofunkcyjnego wyświetlacza informacyjnego zostanie wyświetlony ostrzegawczy.

**⚠ OSTROŻNIE**

- W razie jazdy z niskim poziomem oleju silnikowego lub jazdy z komunikatem ostrzegawczym przy normalnym poziomie oleju, silnik może ulec wypaleniu i uszkodzeniu.
- Jeżeli komunikat ostrzegawczy pojawi się podczas pracy silnika, natychmiast zatrzymaj się w bezpiecznym miejscu i przeprowadź kontrolę poziomu oleju silnikowego.

**⚠ OSTROŻNIE**

- Jeżeli komunikat ostrzegawczy pojawi się przy właściwym poziomie oleju silnikowego, przeprowadź kontrolę.

**Lampka ostrzegawcza poziomu oleju silnikowego\***

E00526700072

Typ 1



Typ 2



Gdy położeniem wyłącznika zapłonu lub trybem pracy jest ON i istnieje podejrzenie znacznego podniesienia się poziomu oleju, na ekranie informacyjnym wyświetlacza wielofunkcyjnego jest wyświetlany wskaźnik ostrzegawczy.

## ⚠ OSTROŻNIE

- Jeżeli komunikat zostanie wyświetlony podczas jazdy, zatrzymaj pojazd w bezpiecznym miejscu, wyłącz silnik i sprawdź poziom oleju silnikowego. Patrz “Olej silnikowy” na stronie 8-04.

### UWAGA

- Natychmiast oddaj samochód na przegląd w Autoryzowanym Punkcie Serwisowym MITSUBISHI MOTORS.

## Zespolony przełącznik reflektorów i świateł mijania

E00506002305

### Reflektory

#### UWAGA

- W krajach o ruchu drogowym po innej stronie niż w kraju, dla którego jest przeznaczony pojazd należy podjąć odpowiednie środki ostrożności, aby nie zostać oślepionym przez nadjeżdżające pojazdy. Nie trzeba jednak regulować reflektorów pojazdu.
- Nie należy pozostawiać włączonych świateł na dłuższy czas, kiedy silnik jest wyłączony (nie pracuje). Może to spowodować rozładowanie akumulatora.
- Kiedy pada, lub po umyciu pojazdu, czasami wewnątrz reflektorów zachodzi para, ale nie świadczy to o awarii. Kiedy reflektor jest włączony, wytwarzane ciepło usunie zaporowanie. Jeśli jednak wewnątrz reflektora zgromadzi się woda, zalecamy dokładniejsze sprawdzenie.

#### Typ 1

Obróć przełącznik, aby włączyć światła.

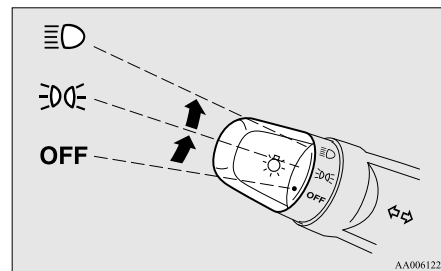

AA0061221



OFF	Wszystkie światła wyłączone {światła do jazdy dziennej (jeśli są)}
☞☞☞	Włączone światła pozycyjne, tylne, oświetlenie tablicy rejestracyjnej oraz podświetlenie deski rozdzielczej
☞☞☞☞	Reflektory i inne światła włączają się

#### Typ 2

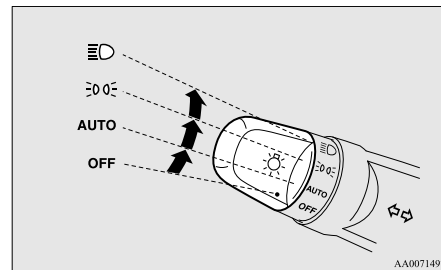
Obróć przełącznik, aby włączyć światła.



AA0071497

OFF	Wszystkie światła wyłączone {światła do jazdy dziennej (jeśli są)}
AUTO	Przy włączonym zapłonie lub trybie zasilania ON, reflektory, tylne światła, oświetlenie tablicy rejestracyjnej oraz deski rozdzielczej automatycznie włączają się i wyłączają, odpowiednio do natężenia światła otoczenia. {Światła do jazdy dziennej (jeśli są) będą włączone przy wyłączonych tylnych światła.} Wszystkie światła wyłączą się automatycznie po wyłączeniu zapłonu lub wybraniu trybu pracy OFF.
	Włączone światła pozycyjne, tylne, oświetlenie tablicy rejestracyjnej oraz podświetlenie deski rozdzielczej
	Reflektory i inne światła włączają się

#### UWAGA

- W pojazdach z czujnikiem deszczu, czułość automatycznego przełącznika wł./wyl. można wyregulować. W celu uzyskania dalszych informacji skontaktuj się z Autoryzowanym Punktem Serwisowym MITSUBISHI MOTORS.

- Po automatycznym wyłączeniu reflektorów wyłącznikiem zapłonu w pozycji ON gasną także przednie reflektory przeciwmgłowe (jeżeli pojazd jest w nie wyposażony) oraz tylna lampa przeciwmgłowa. Po ponownym włączeniu reflektorów przez automatyczny system włączania/wyłączania, przednie reflektory przeciwmgłowe także się zapalają, ale tylna lampa przeciwmgłowa nie jest włączana. Jeżeli kierowca chce włączyć również tylną lampę przeciwmgłową, musi to zrobić za pomocą przełącznika.
- Nie wolno kłaść żadnych przedmiotów na automatycznym czujniku światła (A) ani czyścić go środkami do czyszczenia szkła.

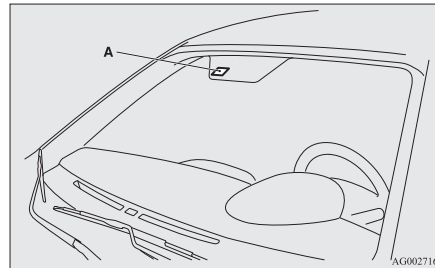

- Jeżeli lampy nie włączają się ani wyłączają w położeniu "AUTO", należy ręcznie ustawić przełącznik i zaleca się skontrolowanie pojazdu.

#### Funkcja automatycznego wyłączenia świateł (reflektorów, świateł przeciwmgielnych itp.)

- Jeśli poniższe czynności zostaną wykonane przy przełączniku świateł w położeniu "☰D",

światła automatycznie wyłączą się po otwarciu drzwi kierowcy.

[Oprócz pojazdów z bezkluczykowym systemem uruchamiania pojazdu]

Wyłącznik zapłonu zostanie przestawiony do położenia "LOCK" lub "ACC" albo kluczyk zostanie wyjęty z wyłącznika zapłonu.

[Dotyczy modeli z bezkluczykowym systemem uruchamiania pojazdu (KOS)]

Tryb pracy OFF lub ACC.

[Po uruchomieniu silnika kluczykiem.]

- Gdy kluczyk zostanie wyjęty, a drzwi kierowcy otwarte, rozlegnie się piskliwy przerywany dźwięk brzęczyka, przypominający kierowcy o konieczności wyłączenia świateł.

[Po uruchomieniu silnika za pomocą bezkluczykowego układu sterowania zamkami drzwi]

- Gdy zostanie wybrany tryb pracy OFF, a drzwi kierowcy otwarte, włączy się wysokotonowy przerywany sygnał dźwiękowy przypominający kierowcy o konieczności wyłączenia świateł.

## Wskaźniki i urządzenia sterujące

- Jeśli poniższe czynności zostaną wykonane przy przełączniku świateł w położeniu “

## UWAGA

- Funkcja automatycznego wyłączenia świateł nie działa przy przełączniku w położeniu “

### *Gdy chcesz pozostawić włączone światła:*

1. W poniższych przypadkach należy przestawić przełącznik świateł do położenia “OFF”.  
[Oprócz pojazdów z bezkluczykowym systemem uruchamiania pojazdu]  
Wyłącznik zapłonu w położeniu “LOCK” lub “ACC”.  
[Dotyczy modeli z bezkluczykowym systemem uruchamiania pojazdu (KOS)]  
Tryb pracy OFF lub ACC.
2. Włącz światła, przestawiając przełącznik do położenia “

## UWAGA

- Gdy silnik uruchomiono za pomocą kluczyka, drzwi kierowcy zostały otwarte, a kluczyk wyjęty, system przypominania o wyłączeniu świateł uruchomi brzęczyk wydający przerywany wysoki dźwięk.  
Brzęczk zostanie wyłączony po zamknięciu drzwi kierowcy. (Ostrzeżenie pojawi się na wielofunkcyjnym wyświetlaczu informacyjnym).  
Brzęczyk może być zatrzymany w następujący sposób.
  - Obróć przełącznik świateł w położenie “OFF”.
  - Zamknięcie drzwi kierowcy.
- Gdy silnik uruchomiono za pomocą bezkluczykowego systemu uruchamiania pojazdu, drzwi kierowcy zostały otwarte, został wybrany tryb pracy OFF, system przypominania o wyłączeniu świateł włączy przerywany wysokotonowy sygnał dźwiękowy.  
Brzęczk zostanie wyłączony po zamknięciu drzwi kierowcy. (Ostrzeżenie pojawi się na wielofunkcyjnym wyświetlaczu informacyjnym).  
Brzęczyk może być zatrzymany w następujący sposób.
  - Obróć przełącznik świateł w położenie “OFF”.
  - Zamknięcie drzwi kierowcy.

## Brzęczyk przypominający o włączonych światłach

E00506100559

[Po uruchomieniu silnika kluczykiem.]

Jeśli drzwi kierowcy są otwarte, kluczyk znajduje się w położeniu “LOCK” lub “ACC” bądź został wyjęty z wyłącznika zapłonu, a światła są włączone, zabrmi brzęczyk przypominający kierowcy o konieczności zgaszenia świateł.

[Po uruchomieniu silnika za pomocą bezkluczykowego układu sterowania zamkami drzwi]  
Jeśli drzwi kierowcy zostaną otwarte przy trybie pracy ACC lub OFF i włączonych światłach, włączy się sygnał dźwiękowy przypominający o wyłączeniu świateł.

W obu przypadkach sygnał dźwiękowy wyłączy się automatycznie po uruchomieniu funkcji automatycznego odciążenia, wyłączenia świateł przełącznikiem lub zamknięcia drzwi.



## Przełącznik świateł (drogowych/mijania)

E00506200329

Gdy przełącznik świateł jest ustawiony w pozycji "☰☉", to za każdym razem, gdy dźwignia zostanie pociągnięta do końca (1), nastąpi przełączenie świateł drogowych na światła mijania (lub świateł mijania na drogowe). Gdy włączone są światła drogowe, w zestawie wskaźników świeci się lampka wskaźnika.

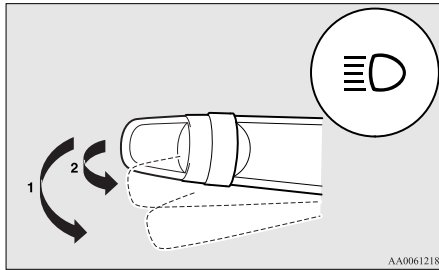

AA0061218

## Włącznik sygnału świetlnego

E00506300199

Po lekkim pociągnięciu przełącznika w położenie (2) zapalą się światła drogowe i wyłączą się, gdy dźwignia zostanie zwolniona.

Gdy włączone są światła drogowe, na tablicy przyrządów świeci się lampka kontrolna świateł drogowych.

### UWAGA

- Włączenie sygnału świetlnego jest także możliwe przy wyłączonych światłach.

- Gdy światła zostaną wyłączone w sytuacji, gdy były przełączone na światła drogowe, to automatycznie przestawią się na światła mijania, kiedy następnym razem zostaną włączone przez ustawienie ich przełącznika w pozycji oznaczonej symbolem "☰☉".

## Oświetlenie przy odblokowaniu zamków\*

E00528900557

Ta funkcja włącza światła pozycyjne na ok. 30 s po naciśnięciu przycisku odblokowania zamków drzwi (A) na nadajniku zdalnego sterowania, gdy przełącznik zespolony świateł jest w położeniu "OFF" lub "AUTO" (w pojazdach z układem automatycznego sterowania światłami). W pojazdach z automatycznym sterowaniem światłami funkcja oświetlenia przy odblokowaniu zamków będzie działać tylko, gdy na zewnątrz pojazdu jest ciemno.

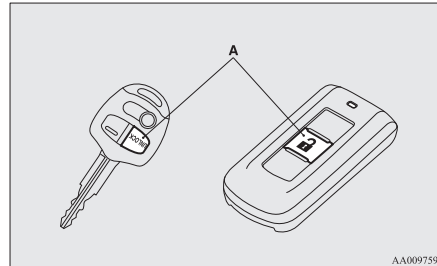

AA0097596

### UWAGA

- Aby anulować działanie funkcji oświetlenia przy odblokowaniu zamków, wykonaj jedną z poniższych czynności, gdy funkcja działa.
  - Naciśnij przycisk blokowania zamków drzwi (B) na nadajniku zdalnego sterowania.

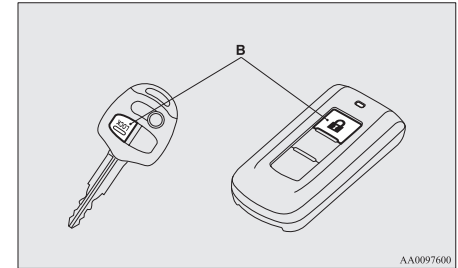

AA0097600

- Przetaw przełącznik zespolony świateł do położenia "☰☉" lub "☰☉".
- Włącz zapłon albo wybierz tryb pracy ON.
- Działanie układu można zmodyfikować w następujący sposób:
  - Istnieje możliwość ustawienia włączania świateł mijania.
  - Funkcję oświetlenia przy odblokowaniu zamków drzwi można dezaktywować. W celu uzyskania dalszych informacji skontaktuj się z Autoryzowanym Punktem Serwisowym MITSUBISHI MOTORS.

## Oświetlenie po wyłączeniu zapłonu

E00529000526

Ta funkcja powoduje włączenie światła mijania na ok. 30 s po wyłączeniu zapłonu lub wybraniu trybu pracy OFF.

1. Przetwórz przełącznik zespolony światła do położenia "OFF" lub "AUTO" (pojazd z układem automatycznego sterowania światłami).
2. Przetwórz wyłącznik zapłonu do położenia "LOCK" lub wybierz tryb pracy OFF. Jeżeli użyto kluczyka do uruchomienia silnika, wyjmij kluczyk z wyłącznika zapłonu.
3. Pociągnij do siebie dźwignię kierunkowskazów w ciągu 60 s od wyłączenia zapłonu lub wybrania trybu pracy OFF.

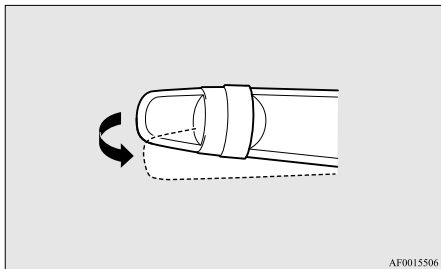

4. Światła mijania włączą się na ok. 30 s. Gdy reflektory wyłączą się, będzie można je włączyć na 30 sekund w trybie światła mijania, ciągnąc dźwignię kierunkowskazów w ciągu 60 sekund po wyłączeniu zapłonu lub wybraniu trybu pracy OFF.

Aby ponownie włączyć światła mijania po upływie 60 sekund od wyłączenia zapłonu lub wybrania trybu pracy OFF, należy powtórzyć procedurę od punktu 1.

## UWAGA

- Aby anulować działanie funkcji oświetlenia po wyłączeniu zapłonu, wykonaj jedną z poniższych czynności, gdy funkcja działa.
  - Pociągnij dźwignię do siebie.
  - Przetwórz przełącznik zespolony światła do położenia "OFF" lub "AUTO".
  - Włącz zapłon albo wybierz tryb pracy ON.
- Działanie układu można zmodyfikować w następujący sposób:
  - Czas do włączenia światła mijania można zmienić.
  - Funkcję oświetlenia po wyłączeniu zapłonu można dezaktywować.

W celu uzyskania dalszych informacji skontaktuj się z Autoryzowanym Punktem Serwisowym MITSUBISHI MOTORS.

## Regulacja ustawienia świateł przednich

E00517400031

### Przełącznik poziomowania reflektorów (nie dotyczy pojazdów z reflektorami ksenonowymi)

E00517500465

Kąt padania strumienia światła reflektora zależy od obciążenia pojazdu.

Przełącznik poziomowania reflektorów pozwala wyregulować zasięg promienia reflektora (przy włączonych światłach mijania) tak, aby światło reflektorów nie oślepiło innych kierowców.

Ustaw przełącznik zgodnie z następującą tabelą.

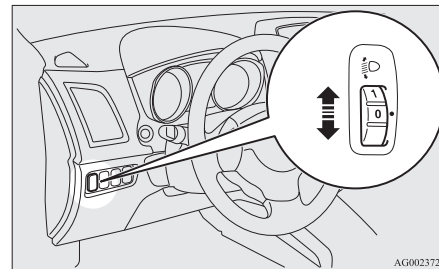

## **▲ OSTROŻNIE**

- Regulację zasięgu należy zawsze wykonywać przed rozpoczęciem jazdy. Nie należy regulować zasięgu światła podczas jazdy, gdyż może to doprowadzić do wypadku.

**Dźwignia kierunkowskazów**

E00506501592

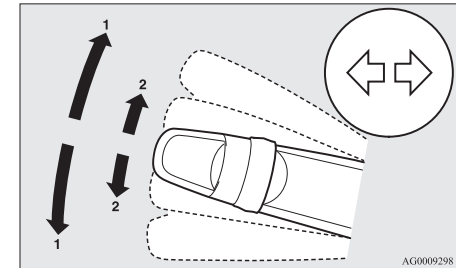

- 1- Sygnalizacja skrętu  
Skręcając, ustaw dźwignię w położeniu (1). Dźwignia powróci do położenia spoczynkowego po zakończeniu skrętu.
- 2- Sygnalizacja zmiany pasa ruchu  
Po przesunięciu dźwigni do położenia (2) w celu zmiany pasa ruchu, lampki kierunkowskazów oraz lampka wskaźnika na panelu wskaźników będą migać do momentu zwolnienia dźwigni.  
Ponadto, podnosząc nieco dźwignię (2), a następnie ją zwalniając, sygnalizatory zmiany pasa oraz lampka wskaźnikowa na panelu kontrolnym zaświecą się trzykrotnie.

**UWAGA**

- Jeśli lampka wskaźnika błyska szybciej niż zwykle, żarówka w kierunkowskazie może być przepalona. Zaleca się przeprowadzenie kontroli pojazdu.
- Można aktywować wymienione poniżej funkcje.

**Komunikat ostrzegawczy automatycznego systemu poziomowania reflektorów**

Typ 1



Typ 2



W razie usterki układu automatycznego poziomowania reflektorów, na ekranie wielofunkcyjnego wyświetlacza informacyjnego pojawi się komunikat ostrzegawczy.

**OSTROŻNIE**

- Jeżeli to ostrzeżenie nie znika albo pojawia się często, zalecamy sprawdzenie pojazdu.

Obciążenie samochodu					
Ustawienie regulatora	“0”	“0”	“1”	“2”	“3”

●: 1 osoba

Pełne obciążenie bagażem

Regulator w położeniu 0-	Tylko kierowca/kierowca + 1 pasażer z przodu
Regulator w położeniu 1-	5 pasażerów (razem z kierowcą)
Regulator w położeniu 2-	5 pasażerów (razem z kierowcą) + pełne obciążenie bagażnika
Regulator w położeniu 3-	Kierowca + pełne obciążenie bagażem

**Automatyczne poziomowanie reflektorów (dotyczy pojazdów z reflektorami ksenonowymi)**

E00517600453

Ten mechanizm automatycznie reguluje kierunek świecenia (ustawienie reflektorów) w zależności od zmian warunków, takich jak liczba pasażerów lub waga bagażu. Gdy reflektory zostaną włączone przy włączonym zapłonie lub trybie pracy ON, ustawienie reflektorów zostaje automatycznie wyregulowane po zatrzymaniu pojazdu.

## Wskaźniki i urządzenia sterujące

- Kierunkowskazy włączają się po przestawieniu dźwigni, gdy położeniem wyłącznika zapłonu lub trybem pracy jest ACC.
- Wyłącz funkcję trzykrotnego błysnięcia kierunkowskazów w przypadku zmiany pasa ruchu.
- Można regulować czas potrzebny na przemieszczenie dźwigni w funkcji trzykrotnego migania.

W celu uzyskania dalszych informacji skontaktuj się z najbliższym Autoryzowanym Punktem Serwisowym MITSUBISHI MOTORS.

## Włącznik świateł awaryjnych

E00506600860

Światła awaryjne należy włączyć, gdy istnieje konieczność awaryjnego zatrzymania pojazdu na drodze.

Światła awaryjne można włączyć niezależnie od położenia wyłącznika zapłonu lub trybu pracy.

Aby włączyć światła awaryjne, należy nacisnąć ich włącznik. Po włączeniu, wszystkie lampki kierunkowskazów będą jednostajnie mrugać. Aby wyłączyć światła awaryjne, należy ponownie nacisnąć ich włącznik.

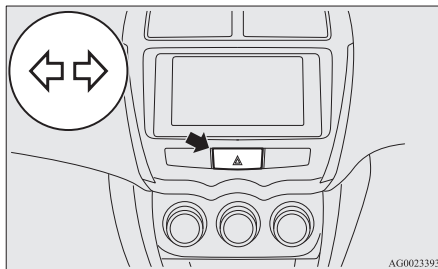

### UWAGA

- Kiedy światła awaryjne zostaną uruchomione ręcznie, nie działa sygnał nagłego hamowania. Patrz "System sygnalizacji nagłego hamowania" na stronie 4-43.

## Przełącznik świateł przeciwmgielnych

E00506700034

### Przełącznik przednich świateł przeciwmgielnych\*

E00508300702

Przednie reflektory przeciwmgłowe działają przy włączonych światłach przednich lub tylnych. Obróć pokrętkę w kierunku "ON", aby włączyć przednie reflektory przeciwmgłowe. Zapali się lampa wskaźnika na panelu wskaźników. Obróć pokrętkę w kierunku "OFF", aby wyłączyć przednie reflektory przeciwmgłowe. Przełącznik automatycznie powróci do położenia spoczynkowego.

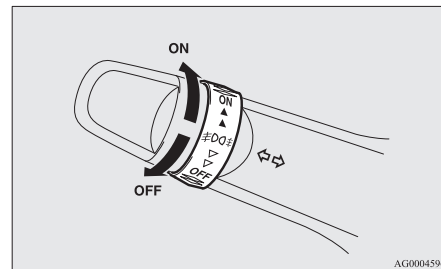

### UWAGA

- Przednie lampy przeciwmgielne są automatycznie wyłączane w momencie wyłączenia reflektorów lub świateł postojowych. Aby ponownie włączyć przednie reflektory przeciwmgłowe, obróć pokrętkę w kierunku "ON" po włączeniu świateł przednich lub tylnych.

- Używaj reflektorów przeciwmglowych wyłącznie podczas mgły, w przeciwnym razie nadmierne światło może chwilowo oślepić kierowców nadjeżdżających pojazdów.

## Przełącznik tylnego światła przeciwmgielnego

E00508400572

Tylne światło przeciwmglowe świeci tylko wtedy, kiedy włączone są reflektory lub przednie światła przeciwmglowe (jeżeli są zamontowane).

Włączenie tylnego światła przeciwmgielnego jest sygnalizowane lampką wskaźnika w zespole wskaźników.

[Dot. pojazdów bez przednich światel przeciwmglowych.]

Aby włączyć tylne światło przeciwmgielne, obróć przełącznik w kierunku "ON". Aby wyłączyć tylny reflektor przeciwmglowy, obróć raz pokrętkę w kierunku "OFF". Przełącznik automatycznie powróci do położenia spoczynkowego.

[Dot. pojazdów z przednimi światłami przeciwmglowymi.]

Obróć pokrętkę w kierunku "ON", aby włączyć przednie reflektory przeciwmglowe. Obróć pokrętkę w kierunku "ON", aby włączyć przednie reflektory przeciwmglowe. Aby wyłączyć tylny reflektor przeciwmglowy, obróć raz pokrętkę w kierunku "OFF". Obróć pokrętkę w kierunku "OFF", aby wyłączyć przednie reflektory przeciwmglowe. Przełącznik automatycznie powróci do położenia spoczynkowego.

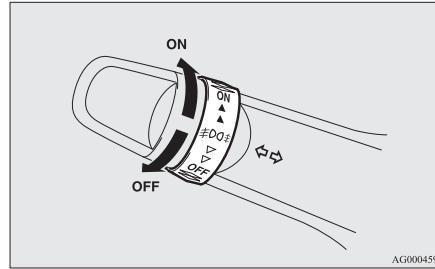

## UWAGA

- Tylne reflektory przeciwmglowe wyłączą się automatycznie po wyłączeniu przednich reflektorów lub przednich reflektorów przeciwmglowych (w zależności od modelu).
- Aby ponownie włączyć tylne reflektory przeciwmglowe, obróć pokrętkę w kierunku "ON" po włączeniu światel przednich. [Pojazd bez przednich światel przeciwmgielnych]
- Aby ponownie włączyć tylne reflektory przeciwmglowe, obróć pokrętkę w kierunku "ON" po włączeniu światel przednich. [Pojazd z przednimi światłami przeciwmgielnymi]

## Przełącznik wycieraczek i spryskiwaczy

E00507101218

### **OSTROŻNIE**

- Jeśli spryskiwacz zostanie włączony w warunkach zimowych, rozpylany płyn może zamrznąć na szybie, co może ograniczyć widoczność. Przed użyciem spryskiwacza ogrzej szybę za pomocą odmrażacza lub odmglawiacza tylnej szyby.

## Wycieraczki szyby przedniej

E00516900648

### UWAGA

- Aby zapewnić dobrą widoczność do tyłu, wycieraczka szyby tylnej wykona kilka cykli pracy, jeśli dźwignia zmiany biegów albo dźwignia wybieraka zostanie przestawiona do położenia "R" podczas pracy wycieraczek szyby przedniej.  
Patrz "Wycieraczka i spryskiwacz szyby tylnej" na stronie 3-57.

### *Oprócz pojazdów z czujnikiem deszczu*

Wycieraczki szyby przedniej można włączyć, gdy stan wyłącznika zapłonu lub trybu pracy to ON lub ACC.

## Wskaźniki i urządzenia sterujące

Jeśli pióra wycieraczek przymarzły do przedniej lub tylnej szyby, nie należy włączać wycieraczek dopóki lód nie stopnieje; w przeciwnym razie silnik wycieraczek może zostać uszkodzony.

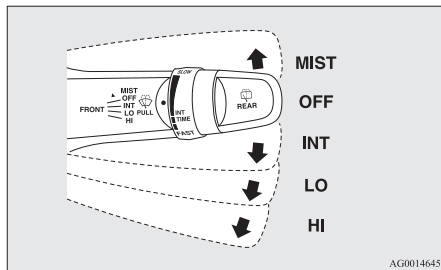

- 3
- MIST- Spryskiwanie  
Wycieraczki wykonują jeden cykl.
  - OFF- Wyłączone
  - INT- Praca przerywana (uzależniona od prędkości pojazdu)
  - LO- Powoli
  - HI- Szybko

## Regulacja częstotliwości pracy wycieraczek w trybie przerywanym

Przy dźwigni ustawionej w pozycji “INT” (zależne od prędkości) częstotliwość pracy wycieraczek w trybie przerywanym można regulować pokrętkiem (A).

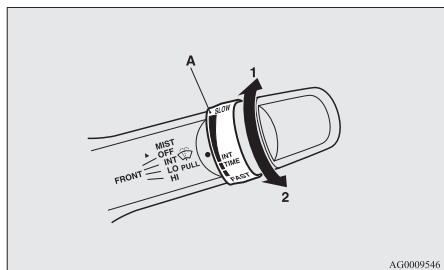

- 1- Szybko
- 2- Powoli

## UWAGA

- Funkcję zmiany szybkości pracy wycieraczek w zależności od prędkości pojazdu można wyłączyć. W celu uzyskania dalszych informacji skontaktuj się z najbliższym Autoryzowanym Punktem Serwisowym MITSUBISHI MOTORS.

## Spryskiwanie

Funkcję pojedynczego cyklu pracy można włączyć, gdy stan wyłącznika zapłonu lub trybu pracy to ON lub ACC.

Wycieraczki zaczną działać po uniesieniu dźwigni wycieraczek do położenia “MIST” i jej zwolnieniu. Ta funkcja jest przydatna wtedy, gdy opady nie są silne. Wycieraczki będą pracować w tym cyklu, dopóki dźwignia wycieraczek będzie ustawiona w pozycji “MIST”.

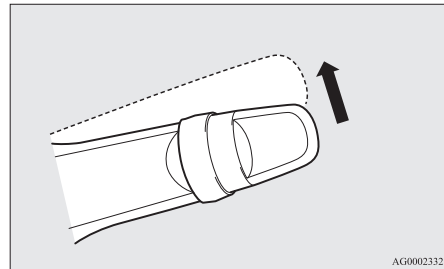

## Pojazdy z czujnikiem deszczu

E00517000356

Wycieraczki szyby przedniej można włączyć, gdy stan wyłącznika zapłonu lub trybu pracy to ON lub ACC.

Jeśli pióra wycieraczek przytrzymały do przedniej lub tylnej szyby, nie należy włączać wycieraczek dopóki lód nie stopnieje; w przeciwnym razie silnik wycieraczek może zostać uszkodzony.

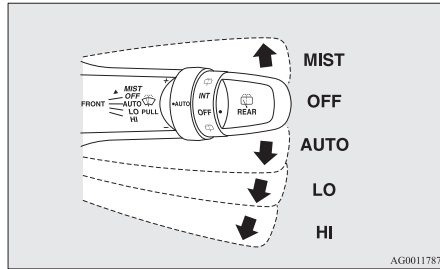

- MIST-** Spryskiwanie  
Wycieraczki wykonują jeden cykl.
- OFF-** Wyłączone
- AUTO-** Automatyczne sterowanie pracą wycieraczek  
Czujnik deszczu  
Wycieraczki włączają się automatycznie, w zależności od stopnia zamoczenia szyby przedniej.
- LO-** Powoli
- HI-** Szybko

### Czujnik deszczu

Można ich używać, gdy położeniem wyłącznika zapłonu albo trybem pracy jest ON lub CC. Jeżeli dźwignia znajduje się w położeniu "AUTO", czujnik deszczu (A) określa ilość opadu (deszcz, śnieg, wilgoć, pył, itd.), a wycieraczki uruchamiają się automatycznie.

Ustaw dźwignię w położeniu "OFF" w razie zabrudzenia szyby przedniej i podczas dobrej pogody. Włączenie wycieraczek w takich warunkach może spowodować porysowanie szyby i uszkodzenie wycieraczek.

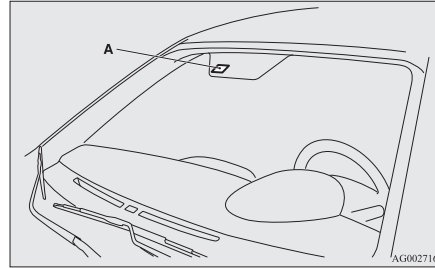

### OSTROŻNIE

- Przy włączonym zapłonie lub trybie pracy ON i dźwigni w położeniu "AUTO", wycieraczki mogą włączać się automatycznie w poniższych sytuacjach. Jeżeli wycieraczki zahaczą o ręce, grozi to urazem lub uszkodzeniem wycieraczek. Wyłącz zapłon lub wybierz tryb zasilania OFF albo przestaw dźwignię do położenia "OFF", aby wyłączyć czujnik deszczu.
  - Przy czyszczeniu zewnętrznej powierzchni szyby przedniej w razie dotknięcia górnej części czujnika deszczu.
  - Przy czyszczeniu zewnętrznej powierzchni szyby przedniej w czasie wycierania górnej części czujnika deszczu szmatką.

### OSTROŻNIE

- Przy korzystaniu z automatycznej myjni samochodowej.
- Przy uderzeniu w szybę przednią.
- Przy uderzeniu w czujnik deszczu.

### UWAGA

- W celu zabezpieczenia gumowych elementów wycieraczek nie włączają się one, kiedy pojazd stoi, a temperatura otoczenia wynosi 0 °C lub mniej.
- Nie zasłaniać czujnika deszczu naklejką umieszczaną na szybie przedniej. Nie nakładać żadnych preparatów hydrofobowych na szybę przednią. Czujnik deszczu nie będzie mógł rozpoznać intensywności opadów i wycieraczki mogą nie działać prawidłowo.
- Poniższe sytuacje mogą świadczyć o usterce czujnika deszczu.

W celu uzyskania dalszych informacji skontaktuj się z najbliższym Autoryzowanym Punktem Serwisowym MITSUBISHI MOTORS.

- Wycieraczki pracują z jednostajnymi przerwami mimo zmiany intensywności opadów deszczu.
- Wycieraczki nie włączają się mimo deszczu.

## Wskaźniki i urządzenia sterujące

- Wycieraczki mogą włączyć się automatycznie, gdy czujnik deszczu jest zanieczyszczony, na przykład owadami, albo przednia szyba jest zamrożona. Zanieczyszczenia przyklejone do szyby przedniej spowodują przerwanie pracy wycieraczek. Aby ponownie uruchomić wycieraczki, ustaw dźwignię w położeniu "LO" lub "HI".

Wycieraczki mogą włączyć się automatycznie z powodu silnego bezpośredniego nasłonecznienia lub zakłóceń elektromagnetycznych. Aby wyłączyć wycieraczki, przestaw dźwignię do położenia "OFF".

- W celu wymiany szyby przedniej lub wzmocnienia szkła wokół czujnika należy skontaktować się z Autoryzowanym Punktem Serwisowym MITSUBISHI MOTORS.

### Regulacja wrażliwości czujnika deszczu.

Przy dźwigni ustawionej w pozycji "AUTO" (czujnik deszczu) można regulować czułość czujnika obracając pokrętkę (B).

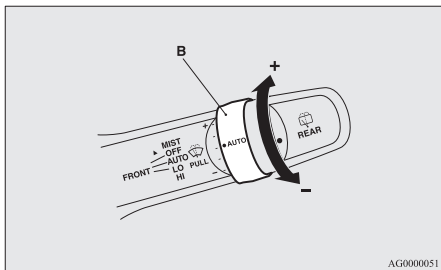

"+" - Wyższa czułość czujnika deszczu

"-" - Niższa czułość czujnika deszczu

## UWAGA

- Można aktywować wymienione poniżej funkcje.
  - Tryb automatyczny (czułość na krople deszczu) może być zmieniony na tryb przerywany (zależny od prędkości pojazdu).
  - Tryb automatyczny (czułość na krople deszczu) może być zmieniony na tryb przerywany (niezależny od prędkości pojazdu).

W celu uzyskania dalszych informacji skontaktuj się z najbliższym Autoryzowanym Punktem Serwisowym MITSUBISHI MOTORS.

### Spryskiwanie

Przestaw dźwignię w kierunku pokazanym strzałką i zwolnij, aby włączyć pojedynczy cykl pracy wycieraczek.

Tej funkcji można używać podczas jazdy we mgle lub mżawce.

Wycieraczki zadziałają raz po ustawieniu przełącznika w położeniu "MIST" i zwolnieniu, jeżeli wyłącznik zapłonu lub tryb pracy znajduje się w położeniu "ON" lub "ACC". Wycieraczki pracują bez przerwy, gdy przełącznik pozostaje się w położeniu "MIST".

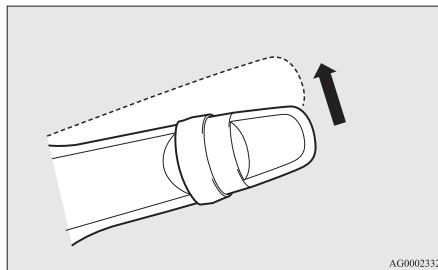

Wycieraczki wykonają pojedynczy cykl pracy, jeżeli dźwignia znajdzie się w pozycji "AUTO", a pokrętkę (C) zostanie obrócone w kierunku "+" przy włączonym zapłonie lub trybie pracy ON.

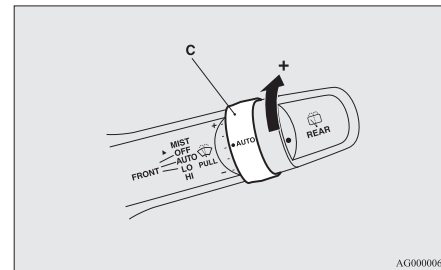

### Spryskiwacze szyby przedniej\*

E00507201293

Spryskiwacze szyby przedniej można włączyć, gdy stan wyłącznika zapłonu lub trybu pracy to ON lub ACC.

Pociągnięcie dźwigni powoduje rozpylenie płynu spryskiwacza na szybę przednią.

W razie wyłączenia lub działania przerywanego wycieraczek, pociągnięcie dźwigni ku sobie spowoduje spryskanie szyby i kilkakrotne zadziałanie wycieraczek.

Po upływie ok. 6 s wycieraczki włączą się ponownie (oprócz pojazdów na rynek rosyjski, kazachski i ukraiński).

Spryskiwacz reflektorów (w zależności od modelu) zadziała wraz ze spryskiwaczem szyby przedniej przy włączonych reflektorach.



**Wycieraczka i spryskiwacz szyby tylnej**

E00507301340

Wycieraczkę i spryskiwacz szyby tylnej można włączyć, kiedy położeniem wyłącznika zapłonu lub trybem pracy jest ON lub ACC.

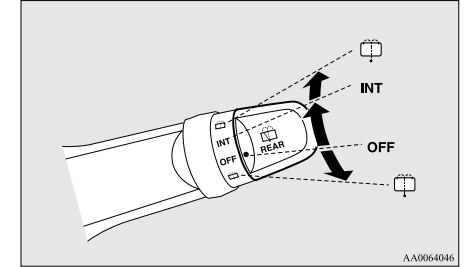

AA0064046

Jednocześnie zwolnienie dźwigni tuż po pociągnięciu jej ku sobie spowoduje kilkukrotne spryskanie szyby i kilkukrotne zadziałanie wycieraczek (oprócz pojazdów na rynek rosyjski, kazachski i ukraiński). (Szybkie spryskiwanie) Po upływie 6 s wycieraczki wykonają jeszcze jeden cykl pracy. Wycieraczka dodatkowa przestanie działać po dowolnej operacji dźwigni.

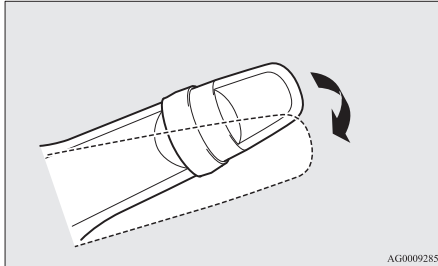

AG0009285

**▲ OSTROŻNIE**

- W niskich temperaturach płyn spryskiwaczy rozpylony na szybę może zamarznąć, ograniczając widoczność. Przed użyciem spryskiwacza ogrzej szybę za pomocą nawiewu.

**UWAGA**

- Działanie układu można zmodyfikować w następujący sposób:
  - Wymuszenie niedziałania wycieraczek przy włączeniu spryskiwacza.

- Dezaktywacja funkcji szybkiego spryskiwania (oprócz pojazdów na rynek rosyjski, kazachski i ukraiński).
  - Dezaktywacja funkcji włączania wycieraczek po upływie ok. 6 s (oprócz pojazdów na rynek rosyjski, kazachski i ukraiński).
  - Aktywacja funkcji szybkiego spryskiwania (pojazdy na rynek rosyjski, kazachski i ukraiński).
  - W pojazdach na rynek rosyjski, kazachski i ukraiński można ustawić dodatkowy cykl pracy wycieraczek po upływie ok. 6 s.
- W celu uzyskania dalszych informacji skontaktuj się z najbliższym Autoryzowanym Punktem Serwisowym MITSUBISHI MOTORS.

INT- Wycieraczka pracuje w trybie ciągłym przez kilka sekund, a następnie w trybie przerywanym z przerwami co około 8 s

OFF- Wyłączone



Spryskiwacz szyby tylnej włącza się po pełnym obrocie pokrętki w dowolnym kierunku. Z chwilą włączenia spryskiwacza wycieraczki automatycznie wykonują kilka cykli pracy.

### UWAGA

- Wycieraczka szyby tylnej wykona kilka cykli pracy, jeśli dźwignia zmiany biegów albo dźwignia wybieraka zostanie przestawiona do położenia "R" podczas pracy wycieraczek szyby przedniej lub tylnej. (tryb pracy automatycznej)

Po automatycznym włączeniu wycieraczka szyby tylnej nie będzie pracować, jeśli przełącznik wycieraczek jest w położeniu "OFF". Jeśli przełącznik jest w położeniu "INT", wycieraczka szyby tylnej przejdzie do trybu pracy przerywanej.

Istnieje możliwość ustawienia automatycznego włączania wycieraczki szyby tylnej, tylko jeśli dźwignia zmiany biegów albo dźwignia wybieraka zostanie przestawiona do położenia "R", gdy wycieraczka szyby tylnej pracuje w trybie przerywanym.

W celu uzyskania dalszych informacji skontaktuj się z najbliższym Autoryzowanym Punktem Serwisowym MITSUBISHI MOTORS.

- Jeśli przełącznik wycieraczek jest w położeniu "OFF", przestaw go szybko dwukrotnie do położenia "INT", aby włączyć ciągłą pracę wycieraczki tylnej szyby. (tryb pracy ciągłej)  
Przestaw przełącznik wycieraczek do położenia "OFF", aby przerwać ciągłą pracę wycieraczki.
- Istnieje możliwość dostosowania długości przerw w trybie pracy przerywanej.  
W celu uzyskania dalszych informacji skontaktuj się z najbliższym Autoryzowanym Punktem Serwisowym MITSUBISHI MOTORS.

## Przełącznik spryskiwaczy reflektorów\*

E00507800289

Spryskiwacza reflektorów można użyć, kiedy stanem wyłącznika zapłonu albo trybem pracy jest ON lub ACC, a przełącznik świateł w położeniu "D".

Naciśnij przełącznik jednokrotnie; reflektory zostaną spryskane płynem spryskiwaczy.

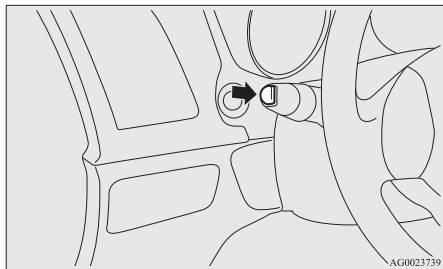

### UWAGA

- Jeżeli stanem wyłącznika zapłonu albo trybem pracy jest ON lub ACC, a reflektory są włączone, spryskiwacz reflektorów włączy się wraz ze spryskiwaczem szyby przedniej po pierwszym pociągnięciu dźwigni spryskiwacza.

## Środki ostrożności odnośnie używania wycieraczek i spryskiwacza.

E00510000070

- Jeśli ruch wycieraczek jest uniemożliwiony przez lód lub inne osady na szybie, silniczek wycieraczek może się spalić, nawet jeśli przełącznik zostanie ustawiony w położeniu OFF. W przypadku blokady wycieraczek, zatrzymaj samochód w bezpiecznym miejscu, wyłącz silnik i usuń osad z przedniej szyby tak, aby umożliwić niezakłóconą pracę wycieraczek.
- Nie włączaj wycieraczek, jeśli szyba jest sucha.  
Mogą one porysować powierzchnię szyby i spowodować nadmierne zużycie piór wycieraczek.
- Przed uruchomieniem wycieraczek w warunkach zimowych, sprawdź czy pióra wycieraczek nie są przymarznione do szyby. Silniczek wycieraczek może się spalić, jeśli wycieraczki zostaną uruchomione w chwili, gdy są przymarznione do szyby.
- Unikaj ciągłego używania spryskiwacza przez ponad 20 sekund. Nie włączaj spryskiwacza, jeśli zbiornik na płyn jest pusty.  
W przeciwnym razie może to spowodować spalenie silniczka.
- Regularnie sprawdzaj poziom płynu w zbiorniku i w razie potrzeby dolewaj płynu.  
W warunkach zimowych używaj zalecanego zimowego płynu do spryskiwaczy, który nie będzie zamarzał w zbiorniku. W przeciwnym razie może to spowodować utratę funkcji spryskiwacza, a szron może uszkodzić elementy systemu.

## Przełącznik ogrzewania szyby tylnej

E00507901186

Przełącznik odmgławiacza tylnej szyby można uruchamiać przy działającym silniku.

Aby włączyć ogrzewanie tylnej szyby, naciśnij przełącznik. Układ ogrzewania tylnej szyby wyłączy się automatycznie po upływie około 20 minut. Aby wcześniej wyłączyć ogrzewanie, należy ponownie nacisnąć ten przełącznik.

Działanie ogrzewania jest sygnalizowane przez lampkę wskaźnika (A).

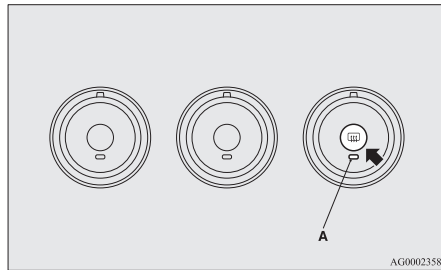

AG0002358

### UWAGA

- Po naciśnięciu przełącznika tylnego odmgławiacza, zewnętrzne lusterka wsteczne także są odparowywane lub odmrażane. Patrz "Podgrzewane lusterko" na stronie 4-10.
- Układ ogrzewania nie służy do topienia śniegu na szybie, lecz do usuwania zaparowania. Jeśli na szybie leży śnieg, usuń go przed włączeniem ogrzewania.

- Podczas czyszczenia wewnętrznej strony tylnej szyby należy zachować szczególną ostrożność i wycierać szybę delikatnie wzdłuż przewodów grzejnych tak, by ich nie uszkodzić.
- Nie wolno dopuścić, by przedmioty dotykały tylnej szyby od środka samochodu, gdyż może to doprowadzić do uszkodzenia lub przerwania przewodów grzejnych znajdujących się na szybie.

## Przełącznik sygnału dźwiękowego

E00508000682

Nacisnąć kierownicę wokół oznaczenia "🔊".

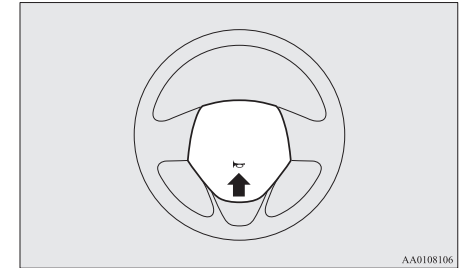

AA0108106

-----

-----

-----

-----

-----

-----

-----

-----

-----

-----

-----

-----

-----

-----

-----

-----

# Uruchamianie i jazda

Jazda ekonomiczna.....	4-02
Prowadzenie samochodu, alkohol i lekarstwa.....	4-03
Techniki bezpiecznej jazdy.....	4-03
Wskazówki dotyczące docierania silnika.....	4-04
Hamulec ręczny.....	4-06
Parkowanie.....	4-07
Regulacja wysokości i wysunięcia koła kierownicy.....	4-08
Wewnętrzne lusterko wsteczne.....	4-08
Zewnętrzne lusterka wsteczne.....	4-09
Wyłącznik zapłonu.....	4-11
Blokada koła kierownicy.....	4-12
Rozruch.....	4-13
Filtr cząstek stałych (DPF)*.....	4-15
Działanie turbosprężarki doładowującej*.....	4-17
Układ automatycznego wyłączania i włączania silnika (AS&G)*.....	4-17
Ręczna skrzynia biegów*.....	4-21
Automatyczna skrzynia biegów INVECS-II Tryb sportowy 6A/T*.....	4-24
Automatyczna skrzynia biegów INVECS-III tryb sportowy 6CVT (inteligentny i innowacyjny elektroniczny układ sterowania pojazdem III)*.....	4-29
Elektronicznie regulowany napęd na 4 koła*.....	4-34
Używanie napędu na 4 koła.....	4-36
Kontrola i konserwacja pojazdu po jeździe po drogach o trudnej nawierzchni.....	4-38
Uwagi dotyczące obsługi pojazdów z napędem na 4 koła.....	4-39
Hamowanie.....	4-40
Układ wspomagania ruszania pod górę*.....	4-41
System wspomagania hamowania.....	4-42

System sygnalizacji nagłego hamowania.....	4-43
System zapobiegający blokadzie hamulców (ABS).....	4-44
Elektryczny system wspomagania kierownicy (EPS).....	4-46
Aktywna kontrola stabilności (ASC)*.....	4-47
Tempomat*.....	4-49
System czujników cofania*.....	4-54
Kamera widoku tylnego*.....	4-57
Ladunki.....	4-60
Holowanie przyczepy.....	4-61

### *Jazda ekonomiczna*

EO6000101076

Aby zapewnić niskie zużycie paliwa, muszą być spełnione określone wymagania techniczne. Warunkiem koniecznym dla niskiego zużycia paliwa jest dobrze wyregulowany silnik. Aby osiągnąć długi okres eksploatacji samochodu i najbardziej oszczędne zużycie paliwa, zaleca się regularne przeprowadzenie kontroli sprawności pojazdu zgodnie ze standardami serwisowania.

Niskie zużycie paliwa, ilość emitowanych szkodliwych składników spalin oraz poziom hałasu w znacznym stopniu zależą od stylu jazdy i warunków drogowych. Aby zminimalizować zużycie hamulców, opon, silnika oraz zredukować ilość emitowanych szkodliwych składników spalin, należy jeździć według poniższych zasad.

### **Uruchamianie silnika**

Unikaj nagłego przyspieszania i hamowania, gdyż zwiększa ono zużycie paliwa.

### **Zmiana biegów**

Biegi należy zmieniać odpowiednio do prędkości obrotowej silnika. Zawsze jeźdź na najwyższym możliwym biegu.

### **Wybieranie trybu napędu na 4 koła (pojazdy z napędem na 4 koła)**

Należy wybierać tryb "2WD" podczas jazdy po zwykłych drogach i autostradach, aby ograniczyć zużycie paliwa.

### **Jazda w mieście**

Częste ruszanie i zatrzymywanie pojazdu zwiększa średnie zużycie paliwa. Zawsze gdy to możliwe, należy wybierać trasy przejazdu, na których ruch odbywa się w sposób płynny. Na zatłoczonych ulicach, unikaj jazdy na niskich biegach przy wysokich obrotach silnika.

### **Praca silnika na biegu jałowym**

Silnik spala paliwo, pracując na biegu jałowym. Zawsze gdy to możliwe, należy unikać dłuższych okresów pracy silnika na biegu jałowym.

### **Prędkość jazdy**

Jazda z dużą prędkością zwiększa zużycie paliwa. Należy unikać jazdy z maksymalną prędkością. Nawet niewielkie zwolnienie pedału przyspieszenia pozwoli zaoszczędzić spore ilości paliwa.

### **Ciśnienie powietrza w oponach**

Regularnie należy sprawdzać ciśnienie powietrza w oponach. Niskie ciśnienie powietrza w oponach zwiększa opory toczenia i w konsekwencji zużycie paliwa. Ponadto niskie ciśnienie powietrza w oponach powoduje przyspieszone zużycie opon oraz gorszą stabilność pojazdu.

### **Ładunki**

Nie należy wozić w bagażniku zbędnych przedmiotów. Szczególnie w ruchu miejskim, gdy występuje konieczność częstego ruszania i zatrzymywania samochodu, dodatkowe obciążenie znacznie zwiększa zużycie paliwa. Należy także unikać jazdy z niepotrzebnym ładunkiem lub bagażnikiem na dachu pojazdu, ponieważ zwiększony opór powietrza powoduje wzrost zużycia paliwa.

### **Rozruch zimnego silnika**

Podczas rozruchu zimnego silnika spalana jest większa ilość paliwa.

Paliwo jest również niepotrzebnie zużywane, gdy silnik rozgrzewa się na postoju. Po uruchomieniu silnika należy jak najszybciej rozpocząć jazdę.

### **Klimatyzacja**

Używanie klimatyzacji zwiększa zużycie paliwa.

## Prowadzenie samochodu, alkohol i lekarstwa

E00600200070

Prowadzenie w stanie nietrzeźwym jest najczęstszą przyczyną wypadków.

Twoje zdolności prowadzenia pojazdu mogą zostać znacznie ograniczone, nawet jeśli poziom alkoholu we krwi jest znacznie mniejszy od prawnie określonego minimum. Nie prowadź samochodu po spożyciu alkoholu. Jedź z kierowcą, który nie pił alkoholu, wezwij taksówkę lub znajomego albo skorzystaj ze środków komunikacji miejskiej.

Wypicie kawy lub zimny prysznic nie przywróca ci stanu trzeźwości.

Również lekarstwa (na receptę lub dostępne bez niej) mogą one mieć wpływ na twoją czujność, spostrzegawczość i czas reakcji. Przed jazdą po zażyciu jakichkolwiek lekarstw, skonsultuj się z lekarzem lub farmaceutą.

### **OSTRZEŻENIE**

- **NIGDY NIE PROWADŹ SAMOCHODU PO SPOŻYCIU ALKOHOLU.**

Twoja spostrzegawczość ulega pogorszeniu, czas reakcji jest dłuższy i masz gorszą ocenę sytuacji.

## Techniki bezpiecznej jazdy

E00600300446

Całkowite uniknięcie niebezpieczeństw na drodze i obrażeń nie jest możliwe. Należy zwracać szczególną uwagę na następujące czynniki:

### Pasy bezpieczeństwa

Przed uruchomieniem pojazdu zapnij pasy i sprawdź, czy pasażerowie również je zapięli.

### Dywaniki podłogowe

#### **OSTRZEŻENIE**

- **Dywaniki nie mogą dotykać pedałów i powinny być prawidłowo ułożone oraz dopasowane do danego pojazdu.**

Aby uniemożliwić ślizganie dywaników, przymocuj je za pomocą haczyka itd. Przykrywanie pedałów dywanikiem albo układanie dywaników na sobie może utrudnić operowanie pedałami i prowadzić do wypadku.

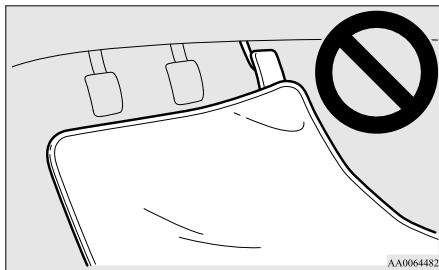

### Dzieci w pojeździe

- Nigdy nie należy opuszczać pojazdu z kluczykiem w stacyjce, gdy w pojeździe znajdują się dzieci. Dzieci bawiące się przełącznikami mogą spowodować wypadek.
- Należy dopilnować prawidłowego zabezpieczenia niemowląt i małych dzieci, zgodnie z obowiązującymi przepisami oraz w celu zapewnienia im maksymalnej ochrony w razie wypadku.
- Nie pozwalać dzieciom na zabawę w bagażniku. Dzieci bawiące się w bagażniku w czasie jazdy są narażone na niebezpieczeństwo.

### Ładowanie bagażu

Nie należy ładować bagażu powyżej linii oparcia. Jest to niebezpieczne, ponieważ powoduje ograniczenie widoczności do tyłu, a podczas gwałtownego hamowania bagaż może wpaść do przedziału pasażerskiego.

## Wskazówki dotyczące docierania silnika

E00600402643

Podczas docierania, czyli przez pierwsze 1.000 km, zalecamy stosować się do poniższych wskazówek, co zapewni bezawaryjność silnika, niskie zużycie paliwa i dobre osiągi.

- Nie podnosić znacznie prędkości obrotowej silnika.
- Unikać gwałtownego ruszania z miejsca, przyspieszania, hamowania oraz dłuższej jazdy z wysoką prędkością.
- Utrzymywać prędkość jazdy w podanych niżej granicach.  
Zwróć uwagę na konieczność przestrzegania prawnych ograniczeń prędkości.
- Nie przekraczać limitu ładowności.
- Nie holować przyczepy.

### Pojazdy z mech. skrzynią biegów

Punkt zmiany biegu	Limit prędkości		
	Pojazdy z silnikami benzynowymi		Pojazdy z silnikami wysokoprężnymi
	Modele 1600	Modele 2000	
1. bieg	30 km/h	30 km/h	20 km/h
2. bieg	60 km/h	65 km/h	45 km/h, 40 km/h*
3. bieg	90 km/h	95 km/h	70 km/h, 65 km/h*
4. bieg	125 km/h	120 km/h	95 km/h, 90 km/h*
5. bieg	155 km/h	155 km/h	120 km/h
6. bieg	-	-	135 km/h, 140 km/h*

\*: Silnik 85 kW (niska emisja CO<sub>2</sub>)

### Pojazdy z autom. skrzynią biegów

Punkt zmiany biegu	Limit prędkości
1. bieg	15 km/h
2. bieg	35 km/h
3. bieg	60 km/h



Punkt zmiany biegu	Limit prędkości
4. bieg	80 km/h
5. bieg	110 km/h
6. bieg	125 km/h

### Pojazdy z bezstopniową przekładnią automatyczną CVT

Punkt zmiany biegu		Limit prędkości
"D" (DRIVE)		130 km/h
W trybie jazdy sportowej	1. bieg	50 km/h
	2. bieg	60 km/h
	3. bieg	70 km/h
	4. bieg	90 km/h
	5. bieg	120 km/h
	6. bieg	130 km/h

## Hamulec ręczny

E00600501243

Aby zaparkować pojazd, należy go całkowicie zatrzymać, a następnie zaciągnąć hamulec ręczny do oporu.

### Użycie hamulca ręcznego

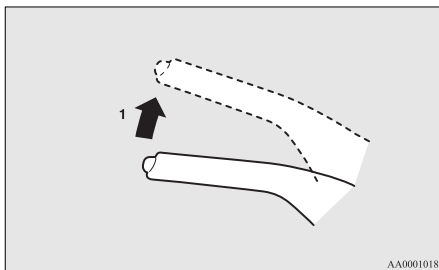

1- Całkowicie wciśnij i przytrzymaj pedał hamulca, a następnie pociągnij dźwignię do góry, nie naciskając przycisku na jej końcu.

## **OSTROŻNIE**

- Przed zaciągnięciem hamulca ręcznego należy zdecydowanie nacisnąć pedał hamulca, aby całkowicie zatrzymać pojazd. Zaciągnięcie hamulca ręcznego w czasie jazdy może spowodować zablokowanie tylnych kół, wskutek czego pojazd może utracić stabilność. Może to także spowodować uszkodzenie hamulca ręcznego.

## UWAGA

- Zaciągnąć hamulec ręczny odpowiednio mocno, aby zablokować pojazd po zwolnieniu hamulca nożnego.
- Jeżeli hamulec ręczny nie utrzymuje pojazdu w bezruchu po zwolnieniu hamulca nożnego, należy niezwłocznie zlecić sprawdzenie pojazdu.

### Zwolnienie hamulca ręcznego

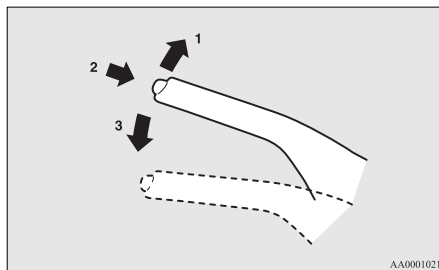

- 1- Całkowicie wciśnij i przytrzymaj pedał hamulca, a następnie pociągnij dźwignię.
- 2- Wciśnij przycisk na końcu dźwigni.
- 3- Całkowicie opuść dźwignię.

## **OSTROŻNIE**

- Przed rozpoczęciem jazdy sprawdź, czy hamulec ręczny został całkowicie zwolniony, a lampka ostrzegawcza jest wyłączona. Jazda z częściowo zaciągniętą dźwignią hamulca postojowego spowoduje wyświetlenie komunikatu ostrzegawczego na ekranie wyświetlacza wielofunkcyjnego. Jazda z zaciągniętym hamulcem ręcznym spowoduje przegrzanie się hamulca, co pogorszy jego skuteczność i może być przyczyną usterki.

### Lampka ostrzegawcza



### Komunikat ostrzegawczy, typ 1



### Komunikat ostrzegawczy, typ 2



## Parkowanie

E00600601664

Parkując pojazd, należy włączyć hamulec ręczny, a następnie przesunąć dźwignię zmiany biegów do położenia 1. biegu lub "R" (Bieg wsteczny) w pojazdach z mechaniczną skrzynią biegów lub ustawić dźwignię wybieraka w położeniu "P" (PARKOWANIE) w pojazdach z przekładnią autom. skrzynią biegów lub CVT.

### Parkowanie na wzniesieniu

Aby zapobiec stoczeniu się pojazdu, należy przestrzegać następujących procedur:

#### *Parkowanie na zjeździe*

Skręć przednie koła w stronę krawężnika i zatrzymaj pojazd dopiero, kiedy koła dotkną krawężnika. W przypadku pojazdów z ręczną skrzynią biegów, zaciągnij hamulec ręczny i ustaw dźwignię zmiany biegów w położeniu "R" (Wsteczny).

W przypadku pojazdów ze skrzynią biegów autom. lub CVT włącz hamulec ręczny i ustaw dźwignię wybieraka w położeniu "P" (PARKOWANIE).

W razie potrzeby zablokuj koła klinami.

#### *Parkowanie na podjeździe*

Skręć przednie koła w stronę przeciwną do krawężnika i zatrzymaj pojazd dopiero, kiedy koła dotkną krawężnika.

W przypadku pojazdów z ręczną skrzynią biegów, zaciągnij hamulec ręczny i ustaw dźwignię zmiany biegów w położeniu 1.

W przypadku pojazdów ze skrzynią biegów autom. lub CVT włącz hamulec ręczny i ustaw dźwignię wybieraka w położeniu "P" (PARKOWANIE).

W razie potrzeby zablokuj koła klinami.

## UWAGA

- Jeżeli pojazd jest wyposażony w skrzynię biegów autom. lub CVT, hamulec ręczny należy włączyć przed ustawieniem dźwigni wybieraka w położeniu "P" (PARKOWANIE). Jeśli dźwignia wybieraka zostanie przesunięta do położenia "P" (PARKOWANIE) przed zaciągnięciem hamulca ręcznego, ponowne przesunięcie dźwigni z położenia "P" (PARKOWANIE) może być utrudnione i może wymagać większej siły.

### Parkowanie przy włączonym silniku

Nie pozostawiaj włączonego silnika, odpoczywając/śpiąc w pojeździe. Nie pozostawiaj włączonego silnika w zamkniętym lub źle przewietrzanym pomieszczeniu.

## ⚠ OSTRZEŻENIE

- **Pozostawienie włączonego silnika grozi obrażeniami ciała lub śmiercią w razie przypadkowego przesunięcia dźwigni zmiany biegów (pojazdy ze mechaniczną skrzynią biegów) albo dźwigni wybieraka (automatyczna skrzynia biegów lub bezstopniowa przekładnia CVT) bądź nagromadzenia spalin w kabinie.**

## Wybór miejsca do parkowania

### ⚠ OSTRZEŻENIE

- Nie parkować pojazdu w miejscach, w których materiały łatwopalne (takie jak sucha trawa lub liście) mogą mieć kontakt z gorącym układem wydechowym - ryzyko pożaru.

### Nie przytrzymuj koła kierownicy obróconego do skrajnego położenia zbyt długo.

Może to spowodować zwiększenie siły niezbędnej do obrócenia kierownicy.

Patrz "Elektryczny system wspomagania kierownicy (EPS)" na stronie 4-46.

### Opuszczanie pojazdu

Zawsze należy wyciągać kluczyk z wyłącznika zapłonu i blokować wszystkie drzwi oraz klapę bagażnika, gdy pojazd pozostawiony jest bez nadzoru.

Pojazd należy parkować w miejscach dobrze oświetlonych.

## Regulacja wysokości i wysunięcia koła kierownicy

E00600700512

1. Trzymając kierownicę, zwolnij blokadę, przesuwając dźwignię.
2. Ustaw kierownicę w żądanym położeniu.
3. Przesuń dźwignię blokady w górę, aby zablokować kierownicę w danym położeniu.

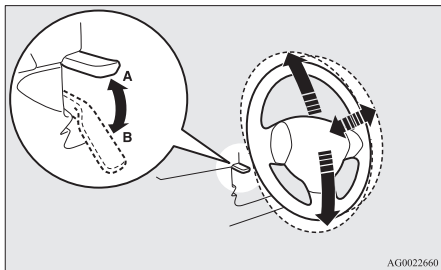

- A- Zablokowane  
B- Odblokowane

## **⚠ OSTRZEŻENIE**

- Nie wolno regulować wysokości kierownicy podczas jazdy.

## Wewnętrzne lusterko wsteczne

E00600800890

Regulację lusterka wstecznego należy przeprowadzić dopiero po wyregulowaniu foteli, tak aby zapewnić sobie dobrą widoczność do tyłu.

## **⚠ OSTRZEŻENIE**

- Nie regulować lusterka wstecznego w czasie jazdy. Może to być niebezpieczne. Lusterko wsteczne należy wyregulować przed rozpoczęciem jazdy.

Lusterko wsteczne powinno być tak wyregulowane, aby zapewniać maksymalną widoczność przez tylną szybę.

## Regulacja lusterka w pionie

Lusterko można regulować w górę i w dół.

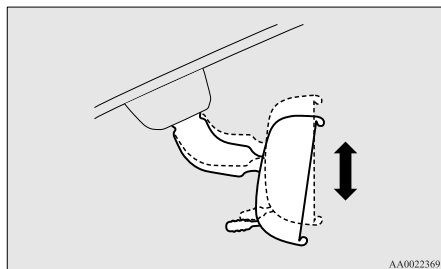

## Regulacja lusterka

Lusterko można regulować w górę i w dół oraz w lewo i prawo.

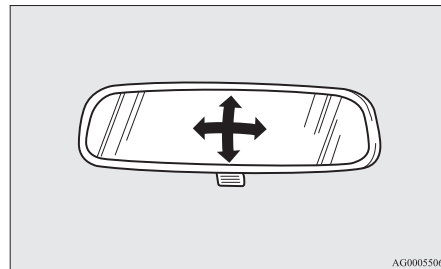

## Ograniczanie oślepienia

Dźwignia (A) u dołu lusterka służy do przestawienia lusterka w celu ograniczenia oślepienia przez reflektory pojazdów jadących z tyłu.

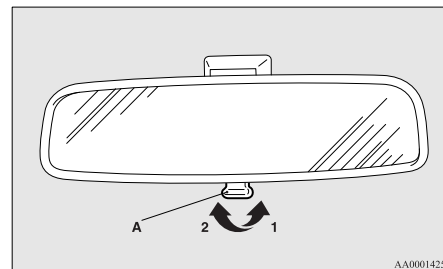

- 1- Położenie normalne  
2- Położenie ograniczające oślepienie

## Zewnętrzne lusterka wsteczne

E00600900628

### Regulacja lusterka

E00601000642

Zewnętrzne lusterka wsteczne można regulować, gdy położeniem wyłącznika zapłonu albo trybem pracy jest ON lub ACC.

## ⚠ OSTRZEŻENIE

- Nie należy regulować lusterek wstecznych w czasie jazdy. Może to być niebezpieczne. Lusterka zawsze należy wyregulować przed rozpoczęciem jazdy.
- Twój pojazd jest wyposażony w lusterka o wypukłym zwierciadle. Prosimy pamiętać, że obiekty widziane w takim lusterku w rzeczywistości są większe i znajdują się bliżej. Podczas zmiany pasa ruchu nie należy szacować odległości od innych pojazdów tylko na podstawie obrazu w lusterku.

1. Przesuń dźwignię (A) w stronę lusterka, którego położenie chcesz zmienić.

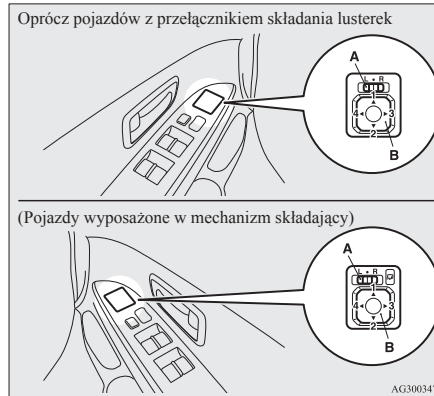

- L- Regulacja lusterka lewego  
R- Regulacja lusterka prawego

2. Aby ustawić lusterko w wybranym położeniu, należy naciskać lewą i prawą oraz górną i dolną części przycisku (B).
  - 1- W górę
  - 2- W dół
  - 3- W prawo
  - 4- W lewo
3. Ustawić z powrotem dźwignię (A) w pozycji środkowej (•).

## Składanie i rozkładanie lusterek bocznych

E00601100715

Zewnętrzne lusterka wsteczne można złożyć na szybie bocznej, aby ich nie uszkodzić, parkując w wąskich miejscach.

## ⚠ OSTROŻNIE

- Nie rozpoczynaj jazdy ze złożonymi lusterkami. Brak widoczności tyłu pojazdu z powodu złożenia lusterka może doprowadzić do wypadku.

[Nie dotyczy modeli wyposażonych w przełącznik składania lusterek.]

Pchnąć lusterko w kierunku tyłu pojazdu, aby je złożyć. W celu rozłożenia odciągnąć lusterko w kierunku przodu pojazdu, aż zablokuje się na miejscu z kliknięciem.

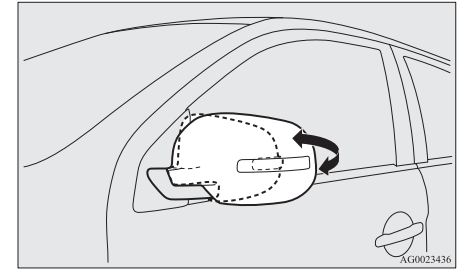

[Dotyczy modeli wyposażonych w przełącznik składania lusterek.]

### Składanie i rozkładanie lusterek bocznych za pomocą przełącznika składania lusterek

Kiedy położeniem wyłącznika zapłonu lub trybem pracy jest "ON" lub "ACC", w celu złożenia lusterka należy wcisnąć przełącznik składania lusterka. Aby rozłożyć lusterka do pierwotnej pozycji przycisk należy wcisnąć ponownie.

## Uruchamianie i jazda

Po przestawieniu wyłącznika zapłonu do położenia "LOCK" lub wybraniu trybu pracy OFF składanie i rozkładanie lusterek za pomocą przełącznika będzie możliwe przez około 30 sekund.

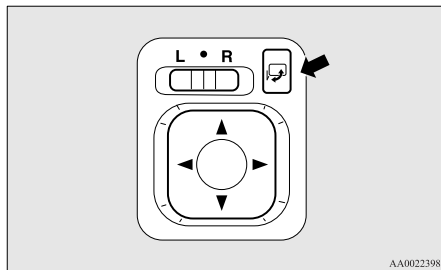

### **⚠ OSTROŻNIE**

- Lusterka można składać i rozkładać także ręcznie. Jeśli jednak lusterko zostało złożone za pomocą przełącznika, należy je rozłożyć również korzystając z przełącznika, a nie ręcznie. Jeśli lusterko po złożeniu przełącznikiem zostanie rozłożone ręcznie, może nie zostać prawidłowo zablokowane. W wyniku tego lusterko może się poruszyć z powodu podmuchu wiatru lub wibracji podczas jazdy, ograniczając widoczność z tyłu pojazdu.

### UWAGA

- Należy uważać, aby nie przyciąć sobie dłoni podczas poruszania lusterkiem.

- Jeśli poruszyłeś lusterkiem ręką, lub jeśli lusterko rusza się w wyniku uderzenia w osobę lub przedmiot, ustawienie lusterka w pierwotnej pozycji za pomocą przełącznika może nie być możliwe. W takim wypadku, za pomocą przełącznika należy najpierw złożyć lusterko, a następnie je rozłożyć i ustawić w pierwotnej pozycji.
- Kiedy mechanizm składania lusterek nie działa poprawnie z powodu zamarznięcia, nie należy kilkakrotnie próbować złożenia lusterek za pomocą przełącznika, ponieważ może to spowodować przepalenie się obwodów silniczka lusterka.

### ***Składanie i rozkładanie lusterek bocznych bez użycia przełącznika składania lusterek***

[Pojazdy z bezkluczykowym układem sterowania zamkami drzwi]

Lusterka składają/rozkładają się automatycznie po zablokowaniu lub odblokowaniu zamków wszystkich drzwi za pomocą przełączników nadajnika bezkluczykowego układu sterowania zamkami drzwi. Patrz "Bezkluczykowy układ sterowania zamkami drzwi" na stronie 1-04.

[Pojazdy z bezkluczykowym systemem uruchamiania pojazdu]

Lusterka składają/rozkładają się automatycznie po zablokowaniu lub odblokowaniu zamków wszystkich drzwi za pomocą przełączników nadajnika bezkluczykowego systemu uruchamiania pojazdu.

Patrz "Bezkluczykowy system uruchamiania pojazdu: obsługa za pomocą bezkluczykowego systemu uruchamiania pojazdu, Bezkluczykowy układ sterowania zamkami drzwi" na stronach 1-10 i 1-20.

### UWAGA

- Działanie można zmodyfikować w podany poniżej sposób. Należy skonsultować się z Autoryzowanym Punktem Serwisowym MITSUBISHI MOTORS.
  - Automatyczne rozkładanie po wykonaniu poniższych czynności.  
[Oprócz pojazdów z bezkluczykowym systemem uruchamiania pojazdu]  
Przestawienie wyłącznika zapłonu do położenia "ON" lub "ACC".  
[Pojazdy z bezkluczykowym systemem uruchamiania pojazdu]  
Wybranie trybu pracy ON lub ACC.
  - Automatyczne składanie po otwarciu drzwi kierowcy po przestawieniu wyłącznika zapłonu do położenia "LOCK" lub wybraniu trybu pracy OFF.
  - Automatyczne rozłożenie po osiągnięciu prędkości 30 km/h.
  - Wyłączenie funkcję automatycznego rozkładania lusterek.

### Podgrzewane lusterko

E00601200497

Aby odmrozić lub odszronić lusterka zewnętrzne, należy wcisnąć przycisk odmgławiania lusterek. Działanie ogrzewania jest sygnalizowane przez lampkę wskaźnika (A).

Układ odgrzewania zostanie automatycznie wyłączony po upływie około 20 minut.

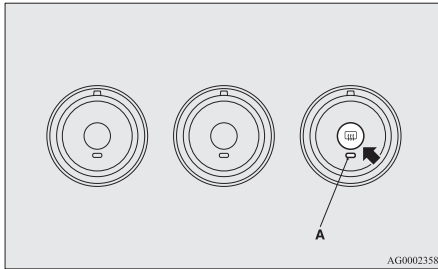

## Wyłącznik zapłonu

E00601401845

**[Dotyczy modeli z bezkluczkowym systemem uruchamiania pojazdu (KOS)]**

Aby uzyskać informacje dotyczące obsługi pojazdów wyposażonych w bezkluczkowy system uruchamiania pojazdu, patrz “Bezkluczkowy system uruchamiania pojazdu: Przycisk uruchamiania silnika” na stronie 1-12.

**[Nie dotyczy modeli z bezkluczkowym systemem uruchamiania pojazdu (KOS)]**

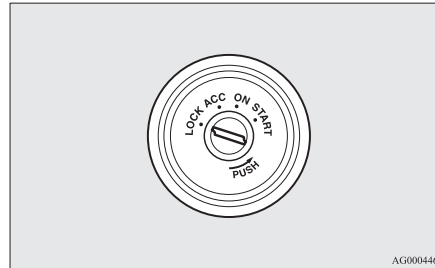

### LOCK

Silnik jest wyłączony, a kierownica zablokowana. Kluczyk może być wkładany i wyjmowany wyłącznie w tym położeniu.

### ACC

Silnik jest wyłączony, ale można włączyć system audio oraz inne urządzenia elektryczne.

### ON

Silnik pracuje i wszystkie urządzenia elektryczne pojazdu działają.

### START

Włącza się rozrusznik. Po uruchomieniu silnika zwolnij kluczyk, który powróci automatycznie do położenia “ON”.

### UWAGA

- Pojazd jest wyposażony w immobilizer elektroniczny. Aby uruchomić silnik, kod identyfikacyjny wysłany przez nadajnik wewnątrz kluczyka musi być zgodny z kodem uwierzytelnionym przez jednostkę immobilizera. Patrz “Immobilizer elektroniczny (System zapobiegający uruchomieniu i kradzieży pojazdu)” na stronie 1-03.

### Funkcja automatycznego odcięcia zasilania ACC

E00620300224

Po około 30 minutach od ustawienia wyłącznika zapłonu w położeniu “ACC”, ta funkcja automatycznie odcina zasilanie systemu audio oraz innych urządzeń elektrycznych, które działają w tym położeniu. Po obróceniu wyłącznika zapłonu z położenia “ACC”, zasilanie zostaje przywrócone.

### UWAGA

- Działanie układu można zmodyfikować w następujący sposób:
  - Czas do odcięcia zasilania można zmienić w zakresie do około 60 minut.

## Uruchamianie i jazda

- Funkcja automatycznego odcięcia zasilania ACC może zostać wyłączona. W celu uzyskania szczegółowych informacji skontaktuj się z najbliższym Autoryzowanym Punktem Serwisowym MITSUBISHI MOTORS.

## Wymowanie kluczyka

E00620400528

1. Przeważ dźwignię wybieraka do położenia "P" (PARKOWANIA) (autom. skrzynia biegów lub CVT).
2. Wciśnij kluczyk w położeniu "ACC" i wciskając go, przestaw do położenia "LOCK", a następnie wyjmij.

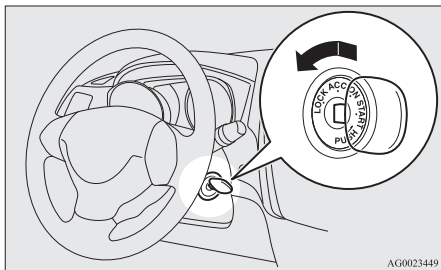

## **OSTROŻNIE**

- Nie wyjmuj kluczyka ze stacyjki podczas jazdy. Spowoduje to zablokowanie kierownicy i uniemożliwi kierowanie pojazdem.

## **OSTROŻNIE**

- Jeśli silnik wyłączy się podczas jazdy, układ wspomagania hamulców przestanie działać i skuteczność hamowania spadnie. Nie będzie także działał układ wspomagania kierownicy, przez co obracanie kierownicy będzie wymagało większego wysiłku.
- Nie pozostawiaj kluczyka w stacyjce przez dłuższy czas w położeniu "ON", jeśli silnik jest wyłączony, ponieważ spowoduje to rozładowanie akumulatora.
- Nie należy przekręcać kluczyka w położeniu "START", gdy silnik pracuje. Mogłoby to spowodować uszkodzenie rozrusznika.

## **Blokada koła kierownicy**

E00601500676

[Dotyczy modeli z bezkluczykowym systemem uruchamiania pojazdu (KOS)]

Informacje dotyczące obsługi pojazdów wyposażonych w bezkluczykowy system uruchamiania pojazdu, patrz rozdział "Bezkluczykowy system uruchamiania pojazdu: blokada kierownicy" na stronie 1-15.

[Nie dotyczy modeli z bezkluczykowym systemem uruchamiania pojazdu (KOS)]

## **Blokowanie**

Wyjmij kluczyk ze stacyjki po przekręceniu go w położenie "LOCK".  
Obróć koło kierownicy do zablokowania.

## **Odblokowanie**

Obróć wyłącznik zapłonu w położenie "ACC", jednocześnie poruszając kierownicą w obie strony.

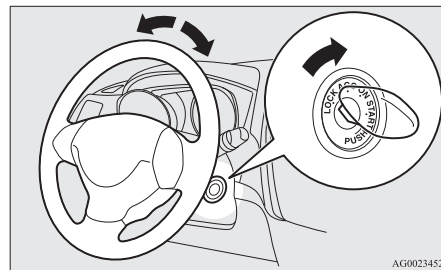



**⚠ OSTROŻNIE**

- Opuszczając pojazd, należy wyjąć kluczyk. W niektórych krajach, nie wolno pozostawiać kluczyka w zaparkowanym pojeździe.

**Rozruch**

E00620600298

**Wskazówki dotyczące rozruchu**

- Nie włączaj rozrusznika na dłużej niż 10 sekund, ponieważ może to spowodować rozładowanie akumulatora. Jeżeli silnik nie uruchomił się, należy przestawić wyłącznik zapłonu do położenia "LOCK", odczekać kilka sekund, a następnie spróbować ponownie. Długotrwałe i wielokrotne włączanie rozrusznika spowoduje jego uszkodzenie.
- [Pojazdy z silnikiem wysokoprężnym i ręczną skrzynią biegów]  
Gdy pojazd nie porusza się, pedał sprzęgła jest całkowicie wciśnięty, a pedał przyspieszenia zostanie wciśnięty, prędkość obrotowa silnika nie wzrośnie ponad 3.000 obr/min, aby chronić silnik.

**⚠ OSTRZEŻENIE**

- Nie należy uruchamiać silnika w zamkniętych lub źle przewietrzanych pomieszczeniach na dłużej niż jest to wymagane do wyprowadzenia pojazdu. Tlenek węgla jest bezwonny i trujący.

**⚠ OSTROŻNIE**

- Nie uruchamiać silnika, pchając lub ciągnąc pojazd.
- Nie jeźdź z wysoką prędkością lub z wysoką prędkością obrotową silnika dopóki silnik się nie rozgrzeje.

**⚠ OSTROŻNIE**

- Puść kluczyk natychmiast po uruchomieniu silnika, aby nie uszkodzić rozrusznika.

**Urachamianie silnika (pojazdy z silnikami benzynowymi)**

E00620700390

**[Dotyczy modeli z bezkluczykowym systemem uruchamiania pojazdu (KOS)]**

Informacje dotyczące obsługi pojazdów wyposażonych w bezkluczykowy system uruchamiania pojazdu, patrz "Bezkluczykowy system uruchamiania pojazdu: uruchamianie silnika" na stronie 1-16.

**[Oprócz pojazdów z bezkluczykowym systemem uruchamiania pojazdu]**

Procedura uruchamiania silnika jest następująca:

1. Włóż kluczyk do stacyjki i zapnij pas bezpieczeństwa.
2. Sprawdź, czy hamulec ręczny jest zaciągnięty.
3. Wciśnij i przytrzymaj pedał hamulca.
4. Wciśnij całkowicie pedał sprzęgła (M/T).
5. W pojazdach z ręczną skrzynią biegów, ustaw dźwignię zmiany biegów w położeniu "N" (bieg jałowy).

## Uruchamianie i jazda

W pojazdach z przekładnią CVT sprawdź, czy dźwignia wybieraka jest w położeniu “P” (PARKOWANIA).

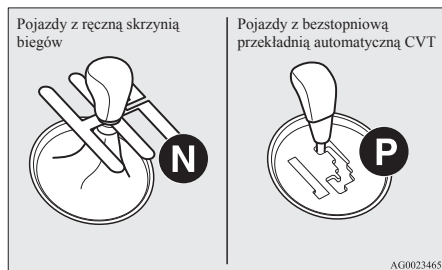

### UWAGA

- W pojazdach wyposażonych w bezstopniową przekładnię automatyczną CVT rozrusznik nie zadziała, jeżeli dźwignia wybieraka nie będzie w położeniu “P” (PARKOWANIA) lub “N” (NEUTRALNYM).

Dla bezpieczeństwa, uruchamiaj silnik w położeniu “P” (PARK), aby koła pozostawały zablokowane.

- Po obróceniu wyłącznika zapłonu w położenie “ON”, upewnij się, że wszystkie lampki ostrzegawcze funkcjonują prawidłowo przed uruchomieniem silnika.
- Obróć kluczyk w położenie “START”, nie wciskając pedału przyspieszenia, i zwolnij go po uruchomieniu silnika.

### UWAGA

- Drobne hałasy mogą być słyszalne podczas rozruchu. W miarę nagrzewania silnika będą zanikały.

### Gdy pojawiają się trudności z uruchomieniem silnika

Po kilku próbach może okazać się, że silnik nadal nie chce się uruchomić.

- Upewnij się, że wszystkie urządzenia elektryczne, takie jak światła, dmuchawa klimatyzacji i ogrzewanie tylnej szyby, są wyłączone.
- Naciskając pedał hamulca (CVT) lub pedał sprzęgła (M/T), naciśnij do połowy i przytrzymaj w tym położeniu pedał przyspieszenia, a następnie uruchom silnik. Zwolnij pedał przyspieszenia natychmiast po uruchomieniu silnika.
- Jeśli silnik nadal nie chce się uruchomić, może być to spowodowane zalaniem go zbyt dużą ilością benzyny. Naciskając pedał hamulca (CVT) lub pedał sprzęgła (M/T), naciśnij do końca i przytrzymaj w tym położeniu pedał przyspieszenia, a następnie uruchomij silnik przez 5 do 6 sekund. Przesuń wyłącznik zapłonu w położenie “LOCK” i zwolnij pedał przyspieszenia. Odczekaj kilka sekund, a następnie ponownie uruchamiaj silnik przez 5 do 6 sekund, jednocześnie wciskając pedał hamulca (CVT) lub pedał sprzęgła (M/T), już bez udziału pedału przyspieszenia. Puść kluczyk w stacyjce, jeśli silnik się uruchomi. Gdy silnika nie da się uruchomić, jeszcze raz powtórz opisany powyżej proces. Jeżeli nadal nie można uruchomić silnika, zalecana jest kontrola pojazdu.

## Uruchamianie silnika (pojazdy z silnikiem Diesla)

E00625500191

### [Dotyczy modeli z bezkluczykowym systemem uruchamiania pojazdu (KOS)]

Informacje dotyczące obsługi pojazdów wyposażonych w bezkluczykowy system uruchamiania pojazdu, patrz “Bezkluczykowy system uruchamiania pojazdu: uruchamianie silnika” na stronie 4-13.

### [Oprócz pojazdów z bezkluczykowym systemem uruchamiania pojazdu]

- Włóż kluczyk do stacyjki i zapnij pas bezpieczeństwa.
- Sprawdź, czy hamulec ręczny jest zaciągnięty.
- Wciśnij i przytrzymaj pedał hamulca.
- Wciśnij całkowicie pedał sprzęgła.
- W pojazdach ze skrzynią biegów mechaniczną ustaw dźwignię zmiany biegów w położeniu “N” (Neutralnym).

W pojazdach z automatyczną skrzynią biegów dźwignię wybieraka należy ustawić w położeniu “P” (PARKOWANIA).

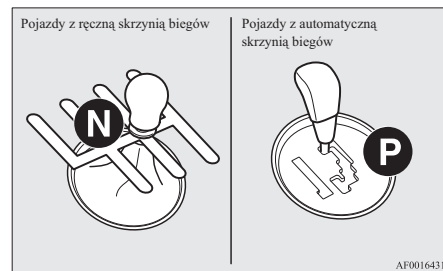

- Przekręć kluczyk w stacyjce w położenie “ON”.

Lampka świec żarowych włączy się, a następnie wyłączy, wskazując, że nagrzewanie świec zostało zakończone.

#### UWAGA

- Jeśli silnik jest zimny, lampka świec żarowych będzie się palić nieco dłużej.
- Jeżeli silnik nie zostanie uruchomiony w ciągu około 5 sekund po zgaśnięciu wskaźnika podgrzewania, przekręć kluczyk w stacyjce z powrotem w położenie "LOCK". Następnie przekręć kluczyk w położenie "ON", aby ponownie włączyć podgrzewanie silnika.
- Przy rozgrzanym silniku, wskaźnik podgrzewania nie zapala się nawet po ustawieniu kluczyka w położenie "ON".  
Uruchom silnik, obracając kluczyk w położenie "START".

7. Obróć kluczyk w położenie "START", nie wciskając pedału przyspieszenia, i zwolnij go po uruchomieniu silnika.

#### UWAGA

- Drobne hałasy mogą być słyszalne podczas rozruchu. W miarę nagrzewania silnika będą zanikały.
- W modelach z silnikiem wysokoprężnym, jeżeli temperatura wewnątrz komory silnika jest wysoka, wentylatory (A) będą uruchamiane przez pewien czas nawet po wyłączeniu silnika.  
Dlatego odgłosy pracy wentylatorów mogą być słyszalne nawet po zatrzymaniu silnika. To normalne zjawisko i nie oznacza usterki. Po pewnym czasie, wentylatory zostaną automatycznie zatrzymane.

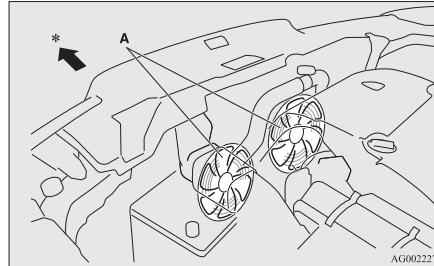

\*: Przednia część pojazdu

#### Użytkowanie silnika MIVEC\*

W celu zapewnienia maksymalnej wydajności silnika układ MIVEC automatycznie steruje pracą zaworów dolotowych, dostosowując ją do niskiej lub wysokiej prędkości obrotowej silnika z uwzględnieniem warunków jazdy.

#### UWAGA

- W celu ochrony silnika tryb wysokiej prędkości obrotowej nie jest włączany przy niskiej temperaturze płynu chłodzącego.

### Proces regulacji ilości wtryskiwanego paliwa (pojazdy napędzane olejem napędowym)

E00627900043

W celu utrzymania niskiego poziomu emisji i hałasu silnika, moduł sterujący silnika okazjonalnie reguluje objętość dawki wtryskiwanego paliwa. W trakcie procesu regulacji silnik brzmi nieco inaczej niż podczas normalnej pracy. Zmiana odgłosu pracy silnika nie jest objawem usterki.

### Filtr cząstek stałych (DPF)\*

E00619800245

Filtr cząstek stałych w silniku Diesla jest urządzeniem wychwytyjącym cząstki stałe w układzie wydechowym. Filtr DPF automatycznie wypala zgromadzone cząstki stałe podczas jazdy. Jednak w pewnych określonych sytuacjach filtr cząstek stałych nie jest w stanie spalić całej sadzy, w wyniku czego w kanałkach filtra gromadzi się coraz więcej osadu.

### **OSTRZEŻENIE**

- Filtr DPF nagrzewa się do wysokiej temperatury. Nie parkować pojazdu w miejscach, w których materiały łatwopalne, takie jak sucha trawa lub liście, mogą mieć kontakt z gorącym układem wydechowym, ponieważ wiąże się to z ryzykiem pożaru.

### **OSTROŻNIE**

- Należy stosować wyłącznie paliwo oraz olej silnikowy wskazane dla danego modelu pojazdu. Nie należy także stosować żadnych dodatków do paliwa wiążących wodę lub innych. Stosowanie takich substancji może spowodować uszkodzenie filtra DPF.  
Patrz "Wybór paliwa" na stronie 02 i "Olej silnikowy" na stronie 8-04.

### UWAGA

- Aby zminimalizować ryzyko nadmiernego gromadzenia się cząstek stałych, należy unikać dłuższej jazdy z małą prędkością oraz częstego pokonywania krótkich odcinków.
- Kiedy cząstki stałe są dopalane w filtrze, dźwięk pracy silnika jest trochę inny niż zwykle. Zmiana odgłosu pracy silnika nie jest objawem usterki.

### Komunikat ostrzegawczy DPF

Typ 1



Typ 2



Komunikat ostrzegawczy DPF pojawia się w przypadku usterki systemu DPF.

### Jeżeli komunikat ostrzegawczy DPF pojawia się podczas jazdy

Ciągle podświetlenie komunikatu ostrzegawczego DPF pokazuje, że filtr nie wypala wszystkich cząstek stałych, co powoduje nagromadzenie ich nadmiernej ilości. Aby spalić nagromadzone osady, należy jechać w następujący sposób:

- Gdy słupek temperatury płynu chłodzącego ustabilizuje się w połowie skali, należy jechać z prędkością co najmniej 40 km/h przez około 20 minut.

Jeżeli komunikat ostrzegawczy DPF pozostanie włączony, skontaktuj się z autoryzowanym serwisem MITSUBISHI MOTORS.

### **OSTROŻNIE**

- Nie trzeba ciągle jechać w opisany powyżej sposób. Należy zawsze zachowywać ostrożność, dostosowując styl jazdy do warunków na drodze.

### Jeżeli komunikat ostrzegawczy DPF i lampka ostrzegawcza kontroli silnika zapala się jednocześnie podczas jazdy

Lampka ostrzegawcza



Komunikat ostrzegawczy, typ 1



Komunikat ostrzegawczy, typ 2



W razie wystąpienia nietypowej sytuacji w układzie DPF, komunikat ostrzegawczy DPF i lampka ostrzegawcza kontroli silnika zapala się jednocześnie.

Zaleca się sprawdzenie pojazdu w Autoryzowanym Punkcie Serwisowym MITSUBISHI MOTORS.

### **OSTROŻNIE**

- Dalsza jazda z zapalonym komunikatem ostrzegawczym DPF i lampką ostrzegawczą może spowodować kłopoty z silnikiem i uszkodzenie DPF.

## Działanie turbosprężarki doładowującej\*

E00611200083

### **▲ OSTROŻNIE**

- Nie forsuj silnika na wysokich obrotach (podczas postoju lub jazdy) natychmiast po uruchomieniu.
- Nie wyłączaj silnika natychmiast po jeździe z wysoką prędkością albo po pokonaniu podjazdu. Pozostaw silnik na biegu jałowym i odczekaj aż turbosprężarka ostygnie.

## Turbosprężarka

Turbosprężarka podnosi moc silnika przez wtlaczenie dużych ilości powietrza do cylindrów silnika. Uzębrowane części turbosprężarki obracają się z wyjątkowo dużą prędkością i są poddane wyjątkowo wysokiej temperaturze. Są one smarowane i chłodzone olejem silnikowym. Jeżeli olej silnikowy nie będzie wymieniany w stałych odstępach, łożyska mogą ulec zatarciu lub będą wydawać nietypowe dźwięki.

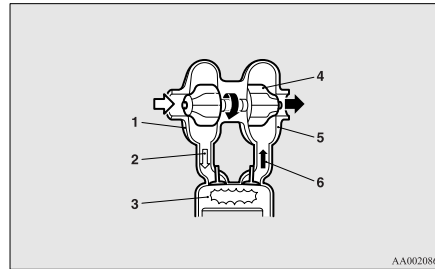

- 1- Sprężarka
- 2- Sprężone powietrze
- 3- Cylinder
- 4- Żebro turbosprężarki
- 5- Turbina
- 6- Spaliny

## Układ automatycznego wyłączania i włączania silnika (AS&G)\*

E00627400035

Układ AS&G automatycznie wyłącza i uruchamia silnik bez użycia wyłącznika zapłonu lub przycisku uruchamiania silnika, gdy pojazd zatrzyma się, na przykład na światłach lub w korku. Zapewnia to redukcję emisji toksycznych składników spalin i mniejsza zużycie paliwa.

### **▲ OSTROŻNIE**

- Jeśli pojazd nie będzie się poruszał przez dłuższy czas, albo pozostanie bez nadzoru, należy przestawić wyłącznik zapłonu do położenia LOCK lub nacisnąć przycisk uruchamiania silnika, aby wyłączyć silnik.

## Automatyczne wyłączanie silnika

E00627500111

Układ AS&G jest włączany automatycznie po włączeniu zapłonu lub trybu pracy ON.

Układ ten można wyłączyć, naciskając przełącznik "Auto Stop & Go (AS&G) OFF".

Patrz "Wyłączanie" na stronie 4-20.

1. Zatrzymaj pojazd.

## Uruchamianie i jazda

Wciskając pedał hamulca, całkowicie wciśnij pedał sprzęgła i przestaw dźwignię zmiany biegów do położenia "N" (Neutralnego).

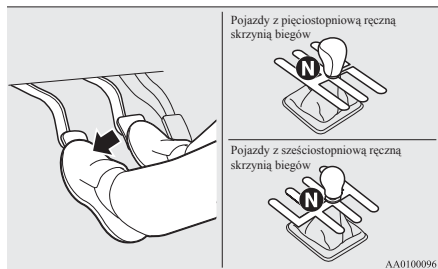

2. Zwolnij pedał sprzęgła. Wskaźnik "AS&G" włączy się, a silnik wyłączy się automatycznie.

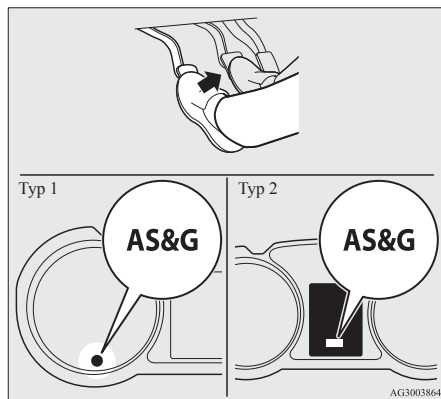

## UWAGA

- Gdy silnik zostanie wyłączony automatycznie, działanie niektórych układów pojazdu zmieni się. Należy zwrócić szczególną uwagę na poniższe.
  - Wspomaganie hamulców nie działa i pedał hamulca należy wciskać ze zwiększoną siłą. Jeśli pojazd zacznie się poruszać, należy wcisnąć pedał hamulca mocniej niż zwykle.
  - Elektryczny system wspomagania kierownicy (EPS) nie działa i do obracania kierownicy jest wymagana większa siła.

## OSTROŻNIE

- Gdy silnik wyłączy się automatycznie, należy o poniższych środkach ostrożności. W przeciwnym razie może dojść do wypadku, gdy silnik uruchomi się automatycznie.
  - Nie wciskaj pedału przyśpieszenia, aby podnieść obroty silnika, gdy pojazd nie porusza się (bez względu na to, czy silnik pracuje, czy jest wyłączony). W przeciwnym razie może dojść do wypadku, gdy silnik uruchomi się automatycznie.

## OSTROŻNIE

- Nie opuszczaj miejsca za kierownicą i nie otwieraj pokrywy komory silnika. Jeśli pas bezpieczeństwa kierowcy zostanie odpięty albo zostanie otwarta pokrywa komory silnika, zacznie błyskać wskaźnik "AS&G". W takiej sytuacji silnik nie uruchomi się automatycznie nawet po wciśnięciu pedału sprzęgła, zapięciu pasa bezpieczeństwa i zamknięciu pokrywy komory silnika. Wciskając pedał hamulca, całkowicie wciśnij pedał sprzęgła i przestaw wyłącznik zapłonu do położenia "START" albo naciśnij przycisk uruchamiania silnika, aby wyłączyć silnik. Aby uzyskać szczegółowe informacje, patrz "Uruchamianie i zatrzymywanie silnika" na stronie 1-16 lub "Rozruch" na stronie 4-13.
- Nie przestawiaj dźwigni zmiany biegów do położenia innego niż "N" (Neutralne). Jeśli dźwignia zamiany biegów zostanie przestawiona do położenia innego niż "N" (Neutralne), zacznie błyskać wskaźnik "AS&G" i włączy się sygnał dźwiękowy. Jeśli dźwignia zmiany biegów zostanie przestawiona do położenia "N" (Neutralnego), wskaźnik przestanie błyskać, a sygnał dźwiękowy wyłączy się. Silnik nie uruchomi się, jeśli dźwignia zmiany biegów będzie w położeniu innym niż "N" (Neutralnym).

**UWAGA**

- W podanych poniżej przypadkach układ automatycznego wyłączania i włączania silnika nie będzie działał, a silnik nie wyłączy się automatycznie, nawet jeśli pojazd zatrzyma się.
  - Pas bezpieczeństwa kierowcy nie jest zapięty
  - Pokrywa komory silnika jest otwarta
  - Po automatycznym uruchomieniu silnika prędkość pojazdu nie przekroczyła ok. 5 km/h
  - Podciśnienie wspomagania hamulców jest niskie, ponieważ pedał hamulca został kilkakrotnie wciśnięty albo został wciśnięty mocniej niż zwykle
  - Po przestawieniu wyłącznika zapłonu z położenia "ON" do położenia "START" i gdy nie upłynęło ok. 30 sekund.
  - Po automatycznym uruchomieniu silnika i ponownym zatrzymaniu pojazdu w ciągu 10 sekund.
  - Po naciśnięciu przycisku uruchamiania silnika w celu uruchomienia silnika, gdy jest wybrany tryb pracy ON, a nie minęło co najmniej 30 sekund
  - Temperatura płynu chłodzącego silnik jest niska
  - Temperatura otoczenia jest niższa niż ok. 3 °C
  - Pracuje klimatyzacja, a kabina nie jest wystarczająco wychłodzona
  - Pokrętko trybu nawiewu jest w położeniu usuwania zaparowania. Patrz "Usuwanie zaparowania szyby przedniej oraz szyb drzwi: Szybkie usuwanie zaparowania" na stronie 5-08.

- Gdy układ klimatyzacji działa w trybie AUTO, pokrętko temperatury jest ustawione w położeniu maks. ogrzewania lub maks. chłodzenia (w pojazdach z automatyczną klimatyzacją).
- Zużycie energii elektrycznej jest duże, ponieważ jest włączone ogrzewanie tylnej szyby lub inne urządzenie elektryczne albo ustawiona jest najwyższa prędkość dmuchawy.
- Akumulator jest rozładowany lub napięcie akumulatora jest niskie
- Włączona jest lampka wskaźnika usterki albo błyska wskaźnik "AS&G"
- Gdy układ AS&G włączy się podczas pracy klimatyzacji, silnik i sprężarka klimatyzacji wyłączą się. Dlatego nie będzie też działać dmuchawa.
- Jeśli podczas działania układu AS&G ma działać funkcja usuwania zaparowania, pokrętko wyboru trybu nawiewu należy ustawić w położeniu nawiewu na szybę i stopy. Patrz "Pokrętko wyboru trybu" na stronie 5-02.
- Jeśli klimatyzacja działa, należy ustawić wyższą temperaturę, aby przedłużyć czas zanim silnik zostanie automatycznie wyłączony.

**Automatyczne uruchamianie silnika**

E00627600082

Wciśnij pedał sprzęgła, gdy dźwignia zmiany biegów jest w położeniu "N" (Neutralnym). Wskaźnik "AS&G" w zespole wskaźników wyłączy się i silnik uruchomi się automatycznie.

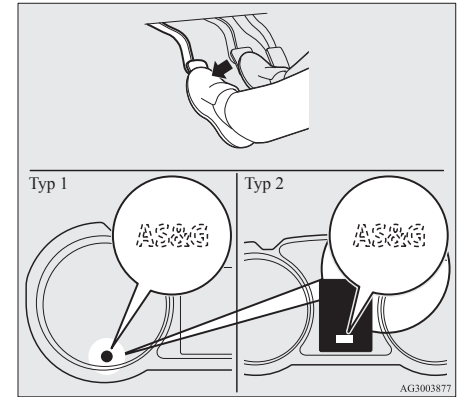

### UWAGA

- Jeśli silnik nie uruchomi się automatycznie lub jeśli zgaśnie, włącza się lampka ostrzegawcza ciśnienia oleju, lampka ostrzegawcza ładowania i lampka wskaźnika usterki silnika. W takim przypadku silnik nie uruchomi się nawet po ponownym wciśnięciu pedału sprzęgła. Wcisnąc pedał hamulca, całkowicie wciśnij pedał sprzęgła i przestaw wyłącznik zapłonu do położenia "START", aby włączyć silnik. Aby uzyskać szczegółowe informacje, patrz "Uruchamianie i zatrzymywanie silnika" na stronie 1-16 lub "Rozruch" na stronie 4-13.

### OSTROŻNIE

- W poniższych przypadkach silnik uruchomi się automatycznie, nawet jeśli został wyłączony przez układ AS&G. Należy uważać, ponieważ w przeciwnym razie może dojść do wypadku, gdy silnik uruchomi się.
  - Prędkość pojazdu wzrośnie powyżej 3 km/h podczas toczenia się pojazdu.
  - Podciśnienie wspomagania hamulców jest niskie, ponieważ pedał hamulca został kilkukrotnie wciśnięty albo został wciśnięty mocniej niż zwykle
  - Temperatura płynu chłodzącego silnik jest niska
  - Klimatyzacja zostanie włączona przez naciśnięcie przycisku.
  - Temperatura ustawiona dla klimatyzacji zmieni się znacznie.

### OSTROŻNIE

- Gdy układ klimatyzacji działa w trybie AUTO, pokrętko temperatury jest ustawione w położeniu maks. ogrzewania lub maks. chłodzenia (w pojazdach z automatyczną klimatyzacją).
- Gdy temperatura w kabinie wzrośnie przy włączonej klimatyzacji, a sprężarka klimatyzacji zacznie działać w celu obniżenia temperatury.
- Pokrętko trybu nawiewu jest w położeniu usuwania zaparowania. Patrz "Usuwanie zaparowania szyby przedniej oraz szyb drzwi: Szybkie usuwanie zaparowania" na stronie 5-08
- Zużycie energii elektrycznej jest duże, ponieważ jest włączone ogrzewanie tylnej szyby lub inne urządzenie elektryczne albo ustawiona jest najwyższa prędkość dmuchawy

### UWAGA

- Jeśli zostanie naciśnięty przełącznik "Auto Stop & Go (AS&G) OFF" w celu wyłączenia układu AS&G, gdy silnik został wyłączony automatycznie, silnik nie uruchomi się automatycznie, nawet jeśli jest wciśnięty pedał sprzęgła.
- Gdy silnik uruchomi się automatycznie głośność zestawu audio może chwilowo obniżyć się. Nie oznacza to usterki.
- Jeżeli silnik został wyłączony automatycznie, klimatyzacja może chwilowo zmniejszyć intensywność nawiewu. Nie oznacza to usterki.

### Wyłączenie

E00627700096

Układ AS&G zostaje automatycznie włączony po włączeniu zapłonu. Układ ten można wyłączyć, naciskając przełącznik "Auto Stop & Go (AS&G) OFF".

Wyłączenie układu AS&G jest sygnalizowane przez włączenie wskaźnika "AS&G OFF".

Aby ponownie włączyć układ AS&G, naciśnij przełącznik "Auto Stop & Go (AS&G) OFF"; wskaźnik wyłączy się.

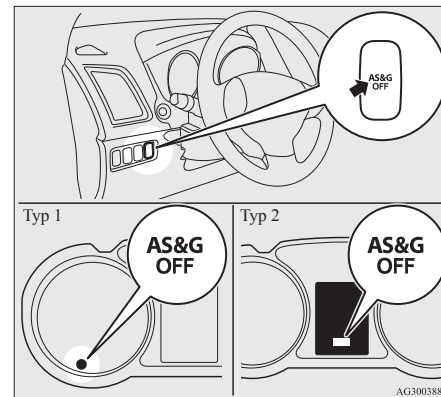

### UWAGA

- Wskaźnik włączy się także na kilka sekund po włączeniu zapłonu lub wybraniu trybu pracy ON.



## Jeśli wskaźnik <sup>AS&G</sup><sub>OFF</sub> błyska podczas jazdy

E00627800039

Jeśli wskaźnik <sup>“AS&G”</sup><sub>OFF</sub> błyska, oznacza to, że w układzie AS&G wystąpiła usterka i nie będzie on działał. Zaleca się zasięgnięcie opinii Autoryzowanego Punktu Serwisowego MITSUBISHI MOTORS.

## Ręczna skrzynia biegów\*

E00602000623

Układ biegów jest przedstawiony na gałce dźwigni zmiany biegów. Aby ruszyć, wciśnij pedał sprzęgła do oporu i zmień bieg na 1. lub “R” (wsteczny). Następnie stopniowo zwalnij pedał sprzęgła, wciskając jednocześnie pedał przyspieszenia.

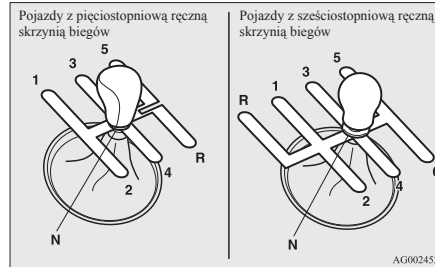

## **⚠ OSTROŻNIE**

- Nie należy przestawiać dźwigni zmiany biegów na bieg wsteczny, gdy pojazd porusza się do przodu. Może to uszkodzić skrzynię biegów.
- Podczas jazdy nie należy trzymać stopy na pedale sprzęgła, ponieważ może to spowodować zbyt wczesne spalenie się sprzęgła lub jego uszkodzenie.
- Nie pozwalaj, aby pojazd toczył się w położeniu “N” (Neutralnym).
- Nie używać dźwigni zmiany biegów jako podpory ręki, ponieważ może to prowadzić do szybkiego zużycia widełek zmiany biegów.

## UWAGA

- W warunkach zimowych, zmiana biegów może być utrudniona do momentu ogrzania oleju przekładniowego. To normalne zjawisko, nieszkodliwe dla skrzyni biegów.
- Jeśli włączenie 1. biegu jest trudne, należy ponownie wcisnąć pedał sprzęgła, aby ułatwić zmianę.
- Wskaźnik zmiany biegu (jeśli jest) informuje o zalecanych momentach zmiany biegów w celu zachowania niskiego zużycia paliwa. Pokazuje “▲”, gdy zalecane jest przełączenie na wyższy bieg, oraz “▼”, gdy zalecana jest redukcja biegu.

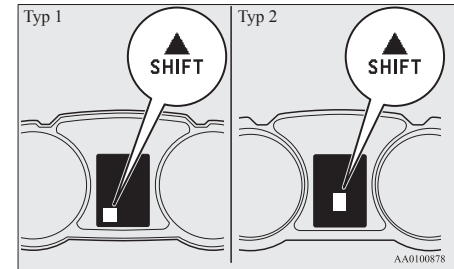

## Przestaw dźwignię zmiany biegów do położenia “R” (Bieg wsteczny)

E00615400100

### Pojazdy wyposażone w ręczną pięciobiegową skrzynię biegów

Aby włączyć bieg wsteczny z położenia 5. biegu, przestaw dźwignię zmiany biegów do położenia “N” (Neutralnego), a następnie wybierz położenie “R” (Bieg wsteczny).

## Uruchamianie i jazda

### Pojazdy wyposażone w ręczną sześciobiegową skrzynię biegów

Pociągnij pierścień (A) i, przytrzymując go, przestaw dźwignię zmiany biegów do położenia "R" (Bieg wsteczny).

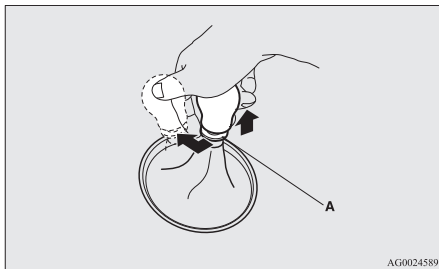

## **⚠ OSTROŻNIE**

- Jeżeli jednak pierścień nie wraca do tego położenia, zalecamy sprawdzenie pojazdu.

## **⚠ OSTROŻNIE**

- Nie ciągnij za pierścień (A), przestawiając dźwignię zmiany biegów do położenia innego niż "R" (Bieg wsteczny). Jeżeli zawsze wyciągasz pierścień (A) podczas zmiany biegów, możesz niechcący przesunąć dźwignię zmiany biegów w położenie "R" (wsteczny) i spowodować wypadek i/ lub uszkodzenie skrzyni biegów.

Pierścień powróci do położenia wyjściowego po przestawieniu dźwigni zmiany biegów do położenia "N" (Neutralnego).

## Dozwolona prędkość jazdy

Należy unikać redukcji przełożeń przy dużej prędkości, ponieważ może to spowodować przekroczenie dopuszczalnej prędkości obrotowej silnika (wskazówka obrotomierza w czerwonym polu) i uszkodzenie silnika.

### Pojazdy z silnikami benzynowymi

Punkt zmiany biegu	Limit prędkości	
	Modele 1600	Modele 2000
1. bieg	50 km/h	50 km/h
2. bieg	95 km/h	100 km/h
3. bieg	140 km/h	140 km/h
4. bieg	190 km/h	185 km/h

Używaj 5. biegu w celu zmniejszenia zużycia paliwa, jeśli pozwala na to prędkość jazdy.

### Pojazdy z silnikami wysokoprężnymi

Punkt zmiany biegu	Limit prędkości
1. bieg	35 km/h, 30 km/h*
2. bieg	65 km/h, 60 km/h*
3. bieg	105 km/h, 95 km/h*
4. bieg	140 km/h
5. bieg	180 km/h

\*: Silnik 85 kW (niska emisja CO<sub>2</sub>)

Używaj 6. biegu w celu zmniejszenia zużycia paliwa, jeśli pozwala na to prędkość jazdy.

## Automatyczna skrzynia biegów INVECS-II Tryb sportowy 6A/T\*

E00603200866

Automatyczna skrzynia biegów będzie stale automatycznie zmieniać biegi, w zależności od warunków drogowych i podczas jazdy. Zapewnia to na płynną jazdę i niższe zużycie paliwa.

Można również zmieniać biegi ręcznie. Patrz rozdział "Tryb sportowy" na stronie 4-26.

### UWAGA

- W okresie docierania lub od razu po ponownym podłączeniu akumulatora, przełożenia mogą nie zmieniać się płynnie. Nie jest to oznaką usterki skrzyni biegów.

Aby przełożenia były zmieniane płynnie, elektroniczny moduł sterujący musi kilkakrotnie je zmienić.

### Przesuwanie dźwigni wybieraka

E00603301200

Skrzynia biegów ma 6 biegów do przodu oraz 1 wsteczny.

Poszczególne biegi są wybierane automatycznie w zależności od prędkości pojazdu i położenia pedału przyspieszania.

Dźwignię wybieraka (A) przesuwają się w dwóch prowadnicach: prowadnicy głównej (B) oraz prowadnicy do ręcznej zmiany biegów (C).

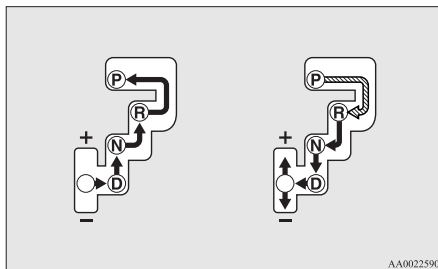
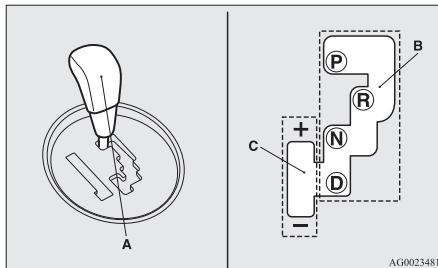

	Podczas naciskania pedału hamulca, przesunąć dźwignię wybieraka pomiędzy strefami.
	Przesunąć dźwignię wybieraka w prowadnicę.

## **OSTRZEŻENIE**

- Podczas zmiany z położenia "P" (PARKOWANIE) lub "N" (NEUTRALNE) na wybrany zakres należy zawsze wcisnąć pedał hamulca.
- Podczas zmiany biegów z pozycji "P" (PARKOWANIE) lub "N" (NEUTRALNA) nigdy nie wolno naciskać pedału gazu.

### UWAGA

- Aby zapobiec nieprawidłowemu działaniu, po przestawieniu dźwigni wybieraka w dane położenie, przytrzymaj ją przez chwilę. Zawsze sprawdzaj wskazanie wyświetlacza położenia dźwigni wybierania po przesunięciu dźwigni.
- Jeśli pedał hamulca nie zostanie wciśnięty i przytrzymany, włączy się blokada zmiany biegów, uniemożliwiając przesunięcie dźwigni wybieraka z położenia "P" (PARKOWANIE).

*Nie można przestawić dźwigni wybieraka z położenia "P" (PARKOWANIE).*

E00629100153

Gdy przestawienie dźwigni wybieraka z położenia "P" (PARKOWANIE) jest niemożliwe przy wciśniętym pedale hamulca i włączonym zapłonie lub wyczerpanie akumulatora albo usterkę blokady zmiany biegów. Natychmiast oddaj samochód na przegląd w Autoryzowanym Punkcie Serwisowym MITSUBISHI MOTORS.

Jeśli zachodzi potrzeba przestawienia pojazdu, przesunąć dźwignię wybieraka, wykonując podane poniżej czynności

**Pojazdy LHD**

1. Sprawdź, czy hamulec ręczny jest zaciągnięty.
2. Wyłącz silnik, jeśli pracuje.
3. Wsuń wkrętak z końcówką owiniętą tkaniną we wgłębienie (A) w pokrywie.. Podważ delikatnie, aby zdjąć pokrywę.

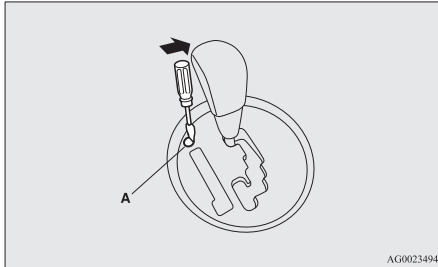

4. Naciśnij pedał hamulca prawą stopą.
5. Włóż wkrętak płaski do otworu (B) w celu zwolnienia blokady zmiany biegów. Przeważ dźwignię wybieraka do położenia "N" (NEUTRALNEGO), dociskając wkrętak.

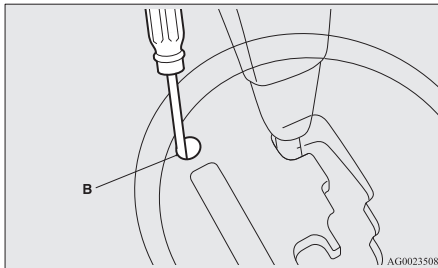

### Pojazdy RHD

1. Sprawdź, czy hamulec ręczny jest zaciągnięty.
2. Wyłącz silnik, jeśli pracuje.
3. Naciśnij pedał hamulca prawą stopą.
4. Przeważ dźwignię wybieraka do położenia "N" (NEUTRALNEGO), naciskając przycisk zwalniający blokadę zmiany biegów (A).

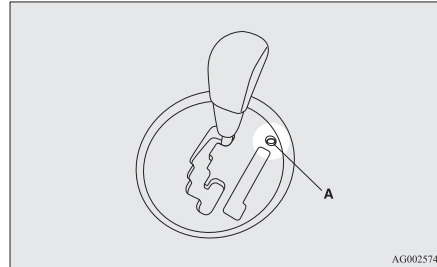

### Wyświetlacz położenia dźwigni wyboru

E00603500944

Po włączeniu zapłonu lub wybraniu trybu pracy ON na wielofunkcyjnym wyświetlaczu informacyjnym pojawia się wskazanie położenia dźwigni wybieraka.

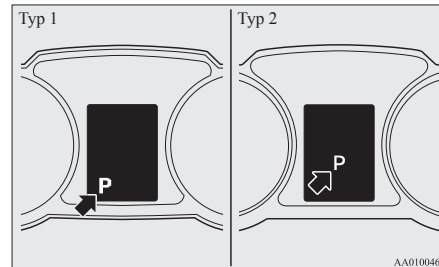

### Położenia dźwigni wybieraka (przewodnica główna)

E00603800833

#### "P" PARKOWANIA

W tym położeniu skrzynia biegów jest zablokowana, co ma zapobiec ruszeniu pojazdu. Jeśli dźwignia wybieraka jest w tym położeniu, można uruchomić silnik.

#### "R" WSTECZNY

Ten bieg służy do cofania.

### ⚠ OSTROŻNIE

- Nigdy nie zmieniaj biegu na "P" (PARKOWANIE) lub "R" (WSTECZNY) podczas jazdy, aby uniknąć uszkodzenia skrzyni biegów.

#### "N" NEUTRALNY

W tym położeniu nie jest wybrany żaden bieg. Położenie to jest identyczne, jak położenie neutralne w ręcznej skrzyni biegów i należy go używać wyłącznie, gdy pojazd zatrzymuje się na dłuższy czas, np. w korku.

### ⚠ OSTRZEŻENIE

- Nie należy ustawiać dźwigni wybieraka w pozycji "N" (NEUTRALNA) podczas jazdy. Przypadkowe ustawienie dźwigni zmiany biegów w położeniu "P" (PARKOWANIE) lub "R" (WSTECZ) mogłoby spowodować poważny wypadek lub uniemożliwić hamowanie silnikiem.

## **⚠ OSTRZEŻENIE**

- Silnik pojazdu zaparkowanego na zboczu powinien być uruchamiany w położeniu "P" (PARKOWANIA), a nie "N" (NEUTRALNA).
- Przystawiając dźwignię wybieraka z położenia "N" (NEUTRALNEGO) lub na nie, należy zawsze wciskać pedał hamulca, aby zapobiec ryzyku stoczenia się pojazdu.

### **"D" JAZDA**

To położenie jest wykorzystywane głównie podczas jazdy po mieście i na autostradach. Automatyczna skrzynia biegów będzie stale automatycznie zmieniać biegi, w zależności od warunków drogowych i podczas jazdy.

## **⚠ OSTROŻNIE**

- Podczas jazdy nigdy nie wolno wybierać położenia "D" (JAZDA) lub "R" (WSTECZNY), ponieważ grozi to zniszczeniem skrzyni biegów.

### **Tryb sportowy**

E00603901381

Podczas postoju i jazdy tryb sportowy można wybrać, lekko przesuwając dźwignię wybierania z położenia "D" (JAZDA) do strefy ręcznej zmiany biegów (A). Aby powrócić do zakresu sterowania "D", lekko przesunąć dźwignię wybieraka do strefy głównej (B).

W trybie sportowym, można zmieniać biegi szybko i dynamicznie, poprzez przesuwanie wybieraka w przód i w tył. Biegi można także zmieniać za pomocą przelączników zmiany biegów na kole kierownicy. W przeciwieństwie do manualnej skrzyni biegów, w trybie sportowym można zmieniać biegi z wciśniętym pedałem gazu.

### **UWAGA**

- Istnieje także możliwość włączenia trybu sportowego za pomocą przelączników, jeśli dźwignia wybieraka jest w głównej prowadnicy. Możesz również powrócić do zakresu sterowania "D" w następujący sposób. Podczas powracania do zakresu sterowania "D", wyświetlacz położenia dźwigni wybierania pokaże położenie "D" (JAZDA).
  - Przesunąć boczny przelącznik zmiany biegów "+" (ZMIANA BIEGU W GÓRĘ) do przodu (ku kierowcy) na ponad 2 sekundy.
  - Zatrzymać pojazd.
  - Popchnąć dźwignię wybierania z położenia "D" (JAZDA) do strefy ręcznej zmiany biegów (A) i popchnąć dźwignię wybierania ponownie do strefy głównej (B).

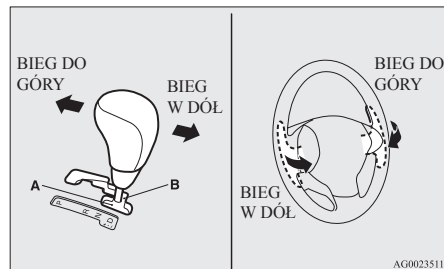

### **+ (BIEG DO GÓRY)**

Każde przesunięcie powoduje zmianę biegu na wyższy.

### **- (BIEG W DÓŁ)**

Każde przesunięcie powoduje zmianę biegu na niższy.

## **⚠ OSTROŻNIE**

- W trybie sportowym kierowca musi zmieniać biegi na wyższe uwzględniając warunki panujące na drodze, dbając o to, by wskaźnik obrotów silnika nie znalazł się w czerwonej strefie.
- Wielokrotne używanie dźwigni wybieraka lub przelączników zmiany biegów spowoduje ciągłe zmiany biegów.
- Nie należy jednocześnie używać lewego i prawego przelącznika zmiany biegów. Może to spowodować zmianę biegu na nieoczekiwany.

**UWAGA**

- W trybie sportowym zmiana biegu na wyższy może odbywać się automatycznie w chwili, gdy obroty silnika rosną i zbliżają się do czerwonego pola na obrotomierzu (czerwona część zegara obrotomierza).
- W trybie sportowym można wybrać tylko 6 biegów do przodu. Aby cofnąć lub zaparkować pojazd, ustaw dźwignię wybieraka w położeniu "R" (WSTECZNY) lub "P" (PARKOWANIE).
- Aby zachować odpowiednią dynamikę jazdy, skrzynia biegów może nie zmienić biegu na wyższy, jeśli dźwignia wybieraka zostanie przestawiona do położenia "+ (BIEG DO GÓRY)". Ponadto, aby zapobiec nadmiernym obrotom silnika, skrzynia biegów może nie dokonać redukcji, gdy dźwignia została przesunięta w położenie "- (SHIFT DOWN)" przy pewnych prędkościach. Kiedy tak się stanie, brzęczyk zasygnalizuje, że zmiana biegu na niższy nie nastąpi.
- W trybie sportowym biegi są redukowane automatycznie, w miarę jak pojazd zwalnia. Po zatrzymaniu pojazdu, następuje automatyczne wybranie 1. biegu.
- Podczas jazdy na śliskiej nawierzchni, dźwignię wybieraka należy przesunąć do położenia "+ (BIEG DO GÓRY)". Spowoduje to automatyczne włączenie 2. biegu, co ułatwia ruszanie na śliskiej nawierzchni. Należy pochylić dźwignię zmiany biegów w stronę "— (NIŻSZY BIEG)", aby powrócić do 1. biegu.

**Wyświetlacz trybu sportowego**

E00612300557

W trybie sportowym aktualnie wybrane położenie pojawia się na wyświetlaczu wielofunkcyjnym

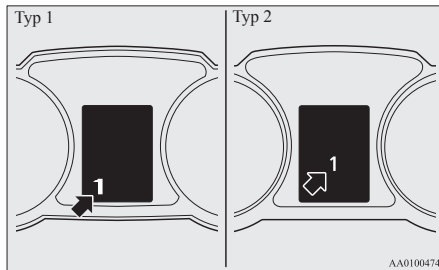

**UWAGA**

- Podczas jazdy w trybie sportowym, zawartość wyświetlacza tego trybu może się zmieniać na "D" i zmiana biegów w trybie sportowym może być niemożliwa. Oznacza to, że układ sterowania odpowiadający za jazdę w położeniu "D" (JAZDA) działa normalnie w celu obniżenia temperatury płynu w przekładni automatycznej (A/T); nie jest to wskazanie jakiegokolwiek awarii. W momencie spadku temperatury płynu w autom. skrzyni biegów, możliwość zmiany biegów w trybie sportowym zostanie przywrócona.

**Gdy wystąpi usterka automatycznej skrzyni biegów A/T**

E00615100282

Typ 1



albo





Typ 2





albo



**Pojawienie się wyświetlacza ostrzeżenia**

Wyświetlenie komunikatu ostrzegawczego  lub  na ekranie wielofunkcyjnego wyświetlacza informacyjnego może wskazywać na usterkę.

## **⚠ OSTROŻNIE**

- Jeżeli usterka automatycznej skrzyni biegów wystąpi podczas jazdy, na ekranie informacyjnym wyświetlacza wielofunkcyjnego pojawi się komunikat ostrzegawczy  lub . W takim przypadku należy natychmiast zaparkować pojazd w bezpiecznym miejscu i wykonać następujące procedury:

W razie wyświetlenia komunikatu ostrzegawczego 

Płyn w automatycznej skrzyni biegów przegrzał się.

Zatrzymać pojazd w bezpiecznym miejscu, ustawić dźwignię wybieraka w położeniu "P" (PARK), a następnie podnieść maskę przy włączonym silniku, aby go schłodzić.

Po chwili sprawdzić, czy komunikat ostrzegawczy  przestał być wyświetlany. Jeżeli nie jest on już wyświetlany, można bezpiecznie kontynuować jazdę. Jeżeli jednak wyświetlacz ten nie znika albo pojawia się często, zalecamy sprawdzenie pojazdu.

W razie wyświetlenia komunikatu ostrzegawczego 

W automatycznej skrzyni biegów mogła wystąpić jakaś nieprawidłowość, powodując aktywację urządzenia zabezpieczającego. Jak najszybciej przeprowadź przegląd.

## Używanie automatycznej skrzyni biegów

E00604200704

### **⚠ OSTROŻNIE**

- Przed wybraniem zakresu, gdy silnik pracuje, a pojazd nie porusza się, należy całkowicie wcisnąć pedał hamulca, aby zapobiec powolnemu poruszaniu się pojazdu. Pojazd zacznie się poruszać, gdy tylko zostanie włączony zakres, szczególnie, gdy prędkość obrotowa silnika jest wysoka; przy wysokiej prędkości obrotowej silnika na biegu jałowym lub przy pracującej klimatyzacji pedał hamulca należy bezpośrednio przed ruszeniem.
- Pedał hamulca należy zawsze wciskać prawą nogą. Wciskanie pedału hamulca lewą nogą może być przyczyną opóźnionej reakcji w nagłych przypadkach.
- Aby zapobiec nagłym przyspieszeniom, nie wprowadzaj silnika na wysokie obroty podczas zmiany z położenia "P" (PARKOWANIE) lub "N" (NEUTRALNA).
- Wciskanie pedału przyspieszenia przy wciśniętym pedale hamulca obniża skuteczność hamowania i może spowodować przedwczesne zużycie klocków hamulcowych.

## **⚠ OSTROŻNIE**

- Ustaw dźwignię wybieraka odpowiednio do warunków jazdy. Nigdy nie pozwalaj, aby pojazd toczył się z pochyłości tyłem z dźwignią wybieraka w położeniu "D" (JAZDA) lub w trybie sportowym albo przodem z wybranym położeniem "R" (WSTECZNY). Silnik może się wyłączyć i nagle zwiększenie oporu podczas wciskania pedału hamulca i obracania kierownicy może być przyczyną wypadku.
- Nie zwiększać obrotów silnika przy wciśniętym pedale hamulca, gdy pojazd jest zatrzymany. Może to doprowadzić do uszkodzenia automatycznej skrzyni biegów. Ponadto, podczas naciskania pedału przyspieszenia przy wciśniętym pedale hamulca i dźwigni wybieraka w położeniu "D" (DRIVE), silnik może nie osiągnąć takich obrotów, jak przy identycznej operacji przy dźwigni wybieraka w położeniu "N" (NEUTRALNYM).

### *Przyspieszenie podczas wyprzedzania*

E00604500358

Aby uzyskać dodatkowe przyspieszenie, należy wcisnąć pedał przyspieszenia aż do podłogi, gdy dźwignia wybieraka znajduje się w pozycji "D" (JAZDA). Automatyczna skrzynia biegów zredukuję bieg.



**UWAGA**

- Gdy wybrany jest sportowy tryb zmiany biegów ("Sports mode"), po wciśnięciu pedału przyspieszenia aż do podłogi redukcja biegów nie jest wykonywana.

**Pokonywanie wzniesień**

E00610500207

**PODJAZDY**

Nawet gdy pedał przyspieszenia jest zwolniony, skrzynia biegów zapobiega niepotrzebnym zmianom biegów na wyższe i umożliwia płynną jazdę.

**ZJAZDY**

W zależności od warunków jazdy, skrzynia biegów automatycznie włączy niższy bieg, aby umożliwić bardziej wydajne hamowanie silnikiem. Zmniejsza to konieczność używania hamulca zasadniczego.

**Oczekiwanie**

E00604600388

Przy krótkich okresach oczekiwania, na przykład na zmianę świateł, pojazd można zatrzymać na biegu przy użyciu hamulca zasadniczego. Przy dłuższych okresach oczekiwania z pracującym silnikiem, należy dźwignię wybieraka przesunąć na pozycję "N" (NEUTRALNA) i zaciągnąć hamulec ręczny lub użyć hamulca głównego.

**▲ OSTROŻNIE**

- Nie należy utrzymywać pojazdu na wzniesieniu, operując pedałem przyspieszenia. Zawsze należy zaciągnąć hamulec ręczny lub używać hamulca zasadniczego.

**Parkowanie**

E00604700305

Aby zaparkować, zatrzymaj pojazd, zaciągnij hamulec ręczny, a następnie przesun dźwignię wybieraka w położenie "P" (PARKOWANIE).

Jeżeli pojazd ma być pozostawiony bez nadzoru, należy zawsze wyłączyć silnik i zabrać kluczyk ze sobą.

**UWAGA**

- Na zбочu, pamiętaj o zaciągnięciu hamulca ręcznego przed przesunięciem dźwigni wybieraka do położenia "P" (PARK). Jeśli dźwignia wybieraka zostanie przesunięta do położenia "P" (PARKOWANIE) przed zaciągnięciem hamulca ręcznego, ponowne przesunięcie dźwigni z położenia "P" (PARKOWANIE) może być utrudnione i może wymagać większej siły.

**Automatyczna skrzynia biegów nie zmienia przełożeń**

E00604800742

Gdy podczas jazdy automatyczna skrzynia biegów nie zmienia przełożeń lub pojazd nie można rozpedzić, na przykład na wzniesieniu, przyczyną tego może być usterka skrzyni biegów, która spowodowała włączenie się zabezpieczenia. Zaleca się możliwie jak najszybciej przeprowadzić kontrolę sprawności pojazdu.

## Automatyczna skrzynia biegów INVECS-III tryb sportowy 6CVT (inteligentny i innowacyjny elektroniczny układ sterowania pojazdem III)\*

E00602100262

Przekładnia CVT będzie stale automatycznie zmieniać biegi, w zależności od warunków drogowych i podczas jazdy. Zapewnia to na płynną jazdę i niższe zużycie paliwa.

Można również zmieniać biegi ręcznie. Patrz "Tryb sportowy" na stronie 4-31.

**Przesuwanie dźwigni wybieraka**

E00602200221

Bezstopniowa przekładnia automatyczna CVT automatycznie wybiera optymalne przełożenie, w zależności od prędkości pojazdu i położenia pedału przyspieszenia.

Dźwignię wybieraka (A) przesuwają się w dwóch prowadnicach: prowadnicy głównej (B) oraz prowadnicy do ręcznej zmiany biegów (C).

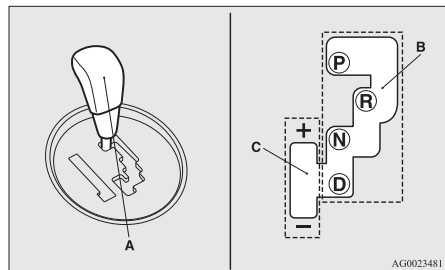

AG0023481

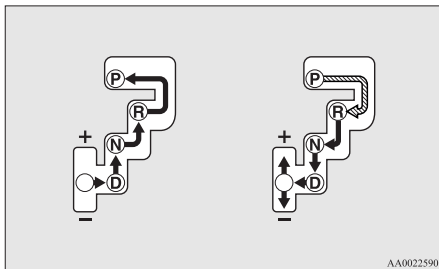

⚡	Podczas naciskania pedału hamulca, przesunąć dźwignię wybieraka pomiędzy strefami.
↓	Przesunąć dźwignię wybieraka w prowadnicy.

## **⚠ OSTRZEŻENIE**

- Zawsze naciskaj pedał hamulca podczas przesuwania dźwigni wybierania w położenie inne niż "P" (PARK) lub "N" (NEUTRAL).  
Nigdy nie naciskaj pedału przyspieszenia podczas przesuwania dźwigni wybierania z położenia "P" (PARK) lub "N" (NEUTRAL).

## UWAGA

- Aby zapobiec nieprawidłowemu działaniu, po przestawieniu dźwigni wybieraka w dane położenie, przytrzymaj ją przez chwilę. Zawsze sprawdzaj wskazanie wyświetlacza położenia dźwigni wybierania po przesunięciu dźwigni.
- Jeżeli pedał hamulca nie będzie wciśnięty, zadziała blokada zmiany biegów, aby uniemożliwić przesunięcie dźwigni wybierania z położenia "P" (PARK).

**Nie można przestawić dźwigni wybieraka z położenia "P" (PARKOWANIE).**

E00629000312

Gdy przestawienie dźwigni wybieraka z położenia "P" (PARKOWANIE) jest niemożliwe przy wciśniętym pedale hamulca i włączonym zapłonie lub wybranym trybie pracy ON, może to oznaczać wyczerpanie akumulatora albo usterkę blokady zmiany biegów. Natychmiast oddaj samochód na przegląd w Autoryzowanym Punkcie Serwisowym MITSUBISHI MOTORS.

Jeśli zachodzi potrzeba przestawienia pojazdu, przesunąć dźwignię wybieraka, wykonując podane poniżej czynności.

1. Sprawdź, czy hamulec ręczny jest zaciągnięty.
2. Wyłącz silnik, jeśli pracuje.

3. Wsuń wkrętak z końcówką owiniętą tkaniną we wgłębienie (A) w pokrywie. Podważ delikatnie, aby zdjąć pokrywę.

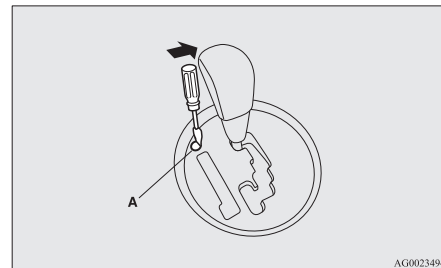

4. Naciśnij pedał hamulca prawą stopą.
5. Włóż wkrętak płaski do otworu (B) w celu zwolnienia blokady zmiany biegów. Przesuń dźwignię wybieraka do położenia "N" (NEUTRALNEGO), dociskając wkrętak.

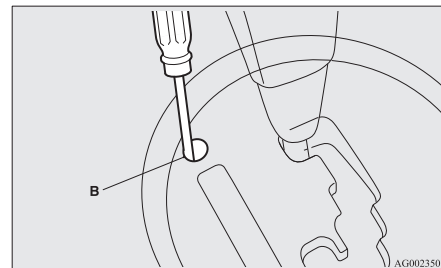

## Wyświetlacz położenia dźwigni wyboru

E00602300394

Po włączeniu zapłonu lub wybraniu trybu pracy ON na wielofunkcyjnym wyświetlaczu informacyjnym pojawia się wskazanie położenia dźwigni wybieraka.

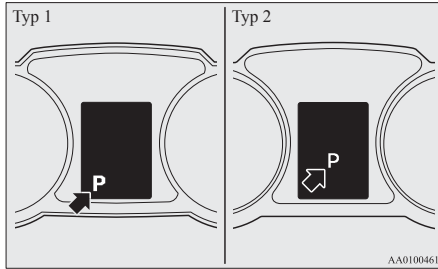

## Położenia dźwigni wybieraka (przewodnica główna)

E00602400311

### “P” PARKOWANIE

W tym położeniu skrzynia biegów jest zablokowana, co ma zapobiec ruszeniu pojazdu. Jeśli dźwignia wybieraka jest w tym położeniu, można uruchomić silnik.

### “R” BIEG WSTECZNY

Ten bieg służy do cofania.

## ⚠ OSTROŻNIE

- **Nigdy nie zmieniaj biegu na “P” (PARKOWANIE) lub “R” (WSTECZNY) podczas jazdy, aby uniknąć uszkodzenia skrzyni biegów.**

### “N” POŁOŻENIE NEUTRALNE

W tym położeniu nie jest wybrany żaden bieg. Położenie to jest identyczne, jak położenie neutralne w ręcznej skrzyni biegów i należy go używać wyłącznie, gdy pojazd zatrzymuje się na dłuższy czas, np. w korku.

## ⚠ OSTRZEŻENIE

- **Nie należy ustawiać dźwigni wybieraka w pozycji “N” (NEUTRAL) podczas jazdy. Przypadkowe ustawienie dźwigni zmiany biegów w położeniu “P” (PARKOWANIE) lub “R” (WSTECZNY) mogłoby spowodować poważny wypadek lub uniemożliwić hamowanie silnikiem.**
- **Silnik pojazdu zaparkowanego na zboczu powinien być uruchamiany w położeniu “P” (PARKOWANIE), a nie “N” (NEUTRALNA).**
- **Przestawiając dźwignię wybieraka z położenia “N” (NEUTRALNEGO) lub na nie, należy zawsze wcisnąć pedał hamulca, aby zapobiec ryzyku stoczenia się pojazdu.**

### “D” JAZDA

To położenie jest wykorzystywane głównie podczas jazdy po mieście i na autostradach. Skrzynia biegów będzie stale automatycznie zmieniać biegi, w zależności od warunków drogowych i podczas jazdy.

## ⚠ OSTROŻNIE

- **Podczas jazdy nigdy nie wolno wybierać położenia “D” (JAZDA) lub “R” (WSTECZNY), ponieważ grozi to zniszczeniem skrzyni biegów.**

## Tryb sportowy

E00602500194

Podczas postoju i jazdy tryb sportowy można wybrać, lekko przesuwając dźwignię wybierania z położenia “D” (JAZDA) do strefy ręcznej zmiany biegów (A). Aby powrócić do zakresu sterowania “D”, lekko przesuń dźwignię wybierania do strefy głównej (B).

W trybie jazdy sportowej, możliwa jest szybka zmiana biegów za pomocą przesuwania dźwigni wybierania w przód i tył. Biegi można także zmieniać za pomocą przełączników zmiany biegów na kole kierownicy. W przeciwieństwie do manualnej skrzyni biegów, w trybie sportowym można zmieniać biegi z wciśniętym pedałem gazu.

### UWAGA

- Istnieje także możliwość włączenia trybu sportowego za pomocą przełączników, jeśli dźwignia wybieraka jest w głównej prowad-

nicy. Możesz również powrócić do zakresu sterowania "D" w następujący sposób.

Podczas powracania do zakresu sterowania "D", wyświetlacz położenia dźwigni wybierania pokaże położenie "D" (JAZDA).

- Przesuń boczny przełącznik zmiany biegów "+ (ZMIANA BIEGU W GÓRĘ)" do przodu (ku kierowcy) na ponad 2 sekundy.
- Zatrzymaj pojazd.
- Popchnij dźwignię wybierania z położenia "D" (JAZDA) do strefy ręcznej zmiany biegów (A) i popchnij dźwignię wybierania ponownie do strefy głównej (B).

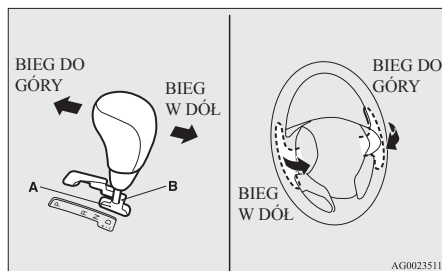

### + (BIEG DO GÓRY)

Następuje zmiana biegu na wyższy po każdej operacji.

### - (BIEG W DÓŁ)

Następuje zmiana biegu na niższy po każdej operacji.

## ⚠ OSTROŻNIE

- W trybie sportowym kierowca musi zmieniać biegi na wyższe, uwzględniając warunki panujące na drodze, dbając o to, by wartość prędkości obrotowej silnika nie znalazła się w czerwonej strefie.
- Wielokrotne używanie dźwigni wybieraka lub przełączników zmiany biegów spowoduje ciągłe zmiany biegów.
- Nie należy jednocześnie używać lewego i prawego przełącznika zmiany biegów. Może to spowodować zmianę biegu na nieoczekiwany.

## UWAGA

- W trybie sportowym zmiana biegu na wyższy może odbywać się automatycznie w chwili, gdy obroty silnika rosną i zbliżają się do czerwonego pola na obrotomierzu (czerwona część zegara obrotomierza).
- W trybie sportowym można wybrać tylko 6 biegów do przodu. Aby cofnąć lub zaparkować pojazd, ustaw dźwignię wybierania w położeniu "R" (REVERSE) lub "P" (PARK).
- Aby zachować odpowiednią dynamikę jazdy, skrzynia biegów może nie zmienić biegu na wyższy, jeśli dźwignia wybieraka zostanie przestawiona do położenia "+ (BIEG DO GÓRY)". Ponadto, aby zapobiec nadmiernym obrotom silnika, skrzynia biegów może nie dokonać redukcji, gdy dźwignia została przesunięta w położenie "- (SHIFT DOWN)" przy pewnych prędkościach. Kiedy tak się stanie, brzęczyk zasygnalizuje, że zmiana biegu na niższy nie nastąpi.

- W trybie sportowym biegi są redukowane automatycznie, w miarę jak pojazd zwalnia. Po zatrzymaniu pojazdu, następuje automatyczne wybranie 1. biegu.

## Wyświetlacz trybu sportowego

E00612200396

W trybie sportowym aktualnie wybrane położenie pojawia się na wyświetlaczu wielofunkcyjnym.

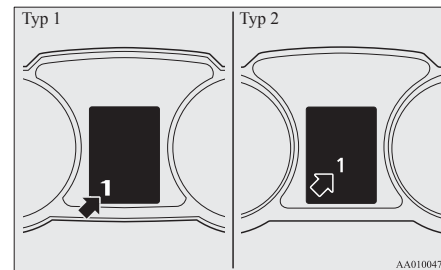

## W przypadku usterki bezstopniowej skrzyni biegów CVT

E00602300336

### Typ 1



albo





### Typ 2





albo



**Pojawienie się wyświetlacza ostrzeżenia**

Wyświetlenie komunikatu ostrzegawczego  lub  na ekranie wielofunkcyjnego wyświetlacza informacyjnego może wskazywać na usterkę.

**▲ OSTROŻNIE**

- Jeżeli usterka skrzyni biegów CVT wystąpi podczas jazdy, na ekranie informacyjnym wyświetlacza wielofunkcyjnego pojawi się komunikat ostrzegawczy  lub . Wówczas wykonaj poniższe czynności: [Gdy pojawia się wyświetlacz ostrzeżenia 

Nadmiernie wysoka temperatura płynu bezstopniowej skrzyni biegów CVT. Układ sterowania silnikiem może zostać włączony w celu obniżenia temperatury płynu bezstopniowej skrzyni biegów CVT, powodując obniżenie obrotów silnika i spadek prędkości pojazdu. Wówczas należy wykonać jedną z poniższych czynności.

- Zmniejszyć prędkość pojazdu.
- Zatrzymać pojazd w bezpiecznym miejscu, ustawić dźwignię wybieraka w położeniu “P” (PARK), a następnie podnieść maskę przy włączonym silniku, aby go schłodzić.

Po chwili sprawdzić, czy komunikat ostrzegawczy  przestał być wyświetlany. Jeżeli nie jest on już wyświetlany, można bezpiecznie kontynuować jazdę. Jeżeli jednak wyświetlacz ten nie znika albo pojawia się często, zalecamy sprawdzenie pojazdu.

**▲ OSTROŻNIE**

[Gdy pojawia się wyświetlacz ostrzeżenia 

Coś niepokojącego może dzieć się w skrzyni biegów CVT, co powoduje włączenie się zabezpieczenia. Jak najszybciej przeprowadź przegląd.

**Obsługa bezstopniowej skrzyni biegów CVT**

E00602600326

**▲ OSTROŻNIE**

- Przed wybraniem pozycji przy działającym silniku i podczas postoju, naciśnij do końca pedał hamulca, aby uniemożliwić toczenie pojazdu. Ruch pojazdu rozpocznie się natychmiast po wybraniu przełożenia bezstopniowej skrzyni biegów CVT, zwłaszcza gdy obroty silnika są wysokie, przy szybkim biegu jałowym lub gdy włączony jest klimatyzator; pedał hamulca należy zwolnić dopiero w momencie gotowości do jazdy.
- Pedał hamulca należy zawsze wciskać prawą nogą. Wciskanie pedału hamulca lewą nogą może być przyczyną opóźnionej reakcji w nagłych przypadkach.
- Aby zapobiec nagłym przyspieszeniom, nie wprowadzaj silnika na wysokie obroty podczas zmiany z położenia “P” (PARK) lub “N” (NEUTRAL).

**▲ OSTROŻNIE**

- Wciskanie pedału przyspieszenia przy wciśniętym pedale hamulca obniża skuteczność hamowania i może spowodować przedwczesne zużycie klocków hamulcowych.
- Ustaw dźwignię wybieraka odpowiednio do warunków jazdy. Nigdy nie pozwalaj, aby pojazd toczył się z pochyłości tyłem z dźwignią wybieraka w położeniu “D” (JAZDA) lub w trybie sportowym albo przodem z wybranym położeniem “R” (WSTECZNY). Silnik może się wyłączyć i nagle zwiększenie oporu podczas wcisnięcia pedału hamulca i obracania kierownicy może być przyczyną wypadku.
- Nie zwiększaj obrotów silnika przy wciśniętym pedale hamulca, gdy pojazd jest zatrzymany. Może to spowodować uszkodzenie bezstopniowej skrzyni biegów CVT. Ponadto, podczas naciskania pedału przyspieszenia przy wciśniętym pedale hamulca i dźwigni wybieraka w położeniu “D” (DRIVE), silnik może nie osiągnąć takich obrotów, jak przy identycznej operacji przy dźwigni wybieraka w położeniu “N” (NEUTRAL).

**Przyspieszenie podczas wyprzedzania**

E00602700109

Aby zyskać dodatkowe przyspieszenie, należy wcisnąć pedał przyspieszenia aż do podłogi, gdy dźwignia wybieraka znajduje się w pozycji “D” (JAZDA). Bezstopniowa skrzynia biegów CVT automatycznie zredukuje bieg.

## Uruchamianie i jazda

### UWAGA

- Gdy wybrany jest sportowy tryb zmiany biegów ("Sports mode"), po wciśnięciu pedału przyspieszenia aż do podłogi redukcja biegów nie jest wykonywana.

### Pokonywanie wzniesień

E00603000112

### PODJAZDY

Nawet gdy pedał przyspieszenia jest zwolniony, skrzynia biegów zapobiega niepotrzebnym zmianom biegów na wyższe i umożliwia płynną jazdę.

### ZJAZDY

W zależności od warunków jazdy, skrzynia biegów automatycznie zmienia bieg na niższy, aby umożliwić bardziej wydajne hamowanie silnikiem. Zmniejsza to konieczność używania hamulca zasadniczego.

### Oczekiwanie

E00602800126

W przypadku krótkiego oczekiwania, np. na światłach, można pozostawić dotychczasowy bieg, trzymając wciśnięty pedał hamulca.

W przypadku długich postojów z uruchomionym silnikiem, ustaw dźwignię wybieraka w położeniu "N" (NEUTRAL) i zaciągnij hamulec ręczny, przy wciśniętym hamulcu głównym.

## OSTROŻNIE

- Nie wolno zatrzymywać pojazdu ze skrzynią CVT na wzniesieniu, wciskając pedał przyspieszania. Zawsze należy zaciągnąć hamulec ręczny i/lub nacisnąć pedał hamulca.

### Parkowanie

E00602900039

Aby zaparkować, zatrzymaj pojazd, zaciągnij hamulec ręczny, a następnie przesunij dźwignię wybieraka w położenie "P" (PARK).

Jeżeli pojazd ma być pozostawiony bez nadzoru, należy zawsze wyłączać silnik i zabierać kluczyk ze sobą.

### UWAGA

- Na zbczu, pamiętaj o zaciągnięciu hamulca ręcznego przed przesunięciem dźwigni wybieraka do położenia "P" (PARK). Jeśli dźwignia wybieraka zostanie przesunięta do położenia "P" (PARKOWANIE) przed zaciągnięciem hamulca ręcznego, ponowne przesunięcie dźwigni z położenia "P" (PARKOWANIE) może być utrudnione i może wymagać większej siły.

### Gdy bezstopniowa skrzynia biegów CVT nie zmienia biegów

E00603100139

Gdy podczas jazdy automatyczna skrzynia biegów nie zmienia przełożeń lub pojazdu nie można rozpedzić, na przykład na wzniesieniu, przyczyną tego może być usterka skrzyni biegów, która spowodowała włączenie się zabezpieczenia.

Zaleca się możliwie jak najszybciej przeprowadzić kontrolę sprawności pojazdu.

## Elektronicznie regulowany napęd na 4 koła\*

E00604900352

Sterowany elektronicznie układ napędu na 4 koła pozwala za pomocą przełącznika wybierać spośród trzech trybów jazdy, zależnie od warunków na drodze.

Dostępne są następujące tryby jazdy.

Tryb jazdy	Funkcja
2WD	Ten tryb służy do ekonomicznej jazdy na normalnej, suchej nawierzchni i na autostradzie. Jazda z napędem na przednie koła.
4WD AUTO	Tryb domyślny. Ten tryb umożliwia automatyczną regulację rozkładu momentu napędowego na cztery koła w zależności od warunków jazdy.
4WD LOCK	Ten tryb służy do jazdy po śliskiej nawierzchni, np. po zasnieżonych drogach lub po nawierzchni piaszczystej. Duży moment obrotowy przykładany do tylnych kół umożliwia jazdę po śliskich nawierzchniach i dynamiczną jazdę w różnych warunkach.

Jazda z napędem na 4 koła wymaga jednak specjalnych umiejętności.

Dokładnie zapoznaj się z "Używanie napędu na 4 koła" na stronie 4-36 i zachowaj ostrożność na drodze.

### Pokrętło wyboru trybu jazdy

Tryb jazdy można zmienić, naciskając pokrętło wyboru trybu jazdy przy włączonym zapłonie lub trybie pracy ON.

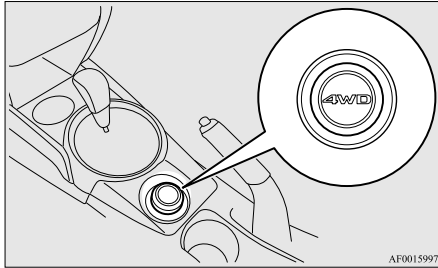

Naciskając pokrętło wyboru trybu jazdy, można zmienić tryb jazdy w następującej kolejności: 2WD, 4WD AUTO oraz 4WD LOCK.

Tryb jazdy zostaje wyświetlony jako komunikat alarmowy na ekranie informacyjnym wyświetlacza wielofunkcyjnego po zmianie trybu jazdy. Po kilku sekundach ekran wyświetlacza powróci do poprzedniego trybu.

Tryb jazdy	Wyświetlacz	
	Typ 1	Typ 2
2WD		
4WD AUTO		

Tryb jazdy	Wyświetlacz	
	Typ 1	Typ 2
4WD LOCK		

### **⚠ OSTROŻNIE**

- Nie używaj pokrętła wyboru trybu jazdy w razie poślizgu kół przednich na ośnieżonej nawierzchni lub w podobnych warunkach. Grozi to zjechaniem w nieprzewidywanym kierunku.
- Jazda po suchych, utwardzonych drogach w trybie "4WD LOCK" powoduje większe zużycie paliwa i hałas.
- W razie śliskiej nawierzchni nie wybieraj trybu "2WD".  
Może to spowodować rozgrzanie elementów układu napędowego.

### UWAGA

- Tryb jazdy można zmieniać podczas jazdy lub postoju.

### Wskaźnik trybu jazdy

Typ 1



Typ 2



Zwykle wskaźnik zapala się po włączeniu zapłonu lub wybraniu trybu pracy ON, a tryb jazdy zostaje wyświetlony kilka sekund po uruchomieniu silnika.

Tryb jazdy	Wskaźnik trybu jazdy	
	Wskaźnik "4WD"	Wskaźnik "LOCK"
2WD	OFF	OFF
4WD AUTO	ON	OFF
4WD LOCK	ON	ON

### **⚠ OSTROŻNIE**

- Jeżeli wybrany wskaźnik trybu jazdy miga, następuje automatyczne wybranie napędu na przednie koła w celu ochrony elementów układu napędowego, a wybór trybu jazdy nie jest możliwy za pomocą pokrętła wyboru trybu jazdy.

Na ekranie informacyjnym wyświetlacza wielofunkcyjnego pojawi się wskaźnik ostrzegawczy.

Zwolnij, a po zgaśnięciu wskaźnika możesz kontynuować jazdę. Jeżeli wskaźnik miga przez ponad 5 minut, zalecamy wykonanie przeglądu systemu w autoryzowanym serwisie MITSUBISHI MOTORS.

Typ 1



Typ 2





## **⚠ OSTROŻNIE**

- Jeśli wyświetli się wskaźnik ostrzegawczy na ekranie informacyjnym wyświetlacza wielofunkcyjnego, oznacza to wystąpienie usterki elektronicznie sterowanego układu napędu na 4 koła i włączyl się tryb awaryjny. Zalecamy wykonanie przeglądu pojazdu w autoryzowanym serwisie MITSUBISHI MOTORS.

Typ 1



Typ 2



## **⚠ OSTROŻNIE**

- Zawsze należy używać opon tej samej wielkości, marki oraz takiego samego typu. Jeśli są to opony używane, to stopień ich zużycia musi być jednakowy. Używanie opon o różnych wymiarach, typach, markach lub stopniu zużycia może uaktywnić zabezpieczenie elementów układu napędowego, powodując zablokowanie trybu jazdy na "4WD AUTO" lub naprzemienne miganie wskaźników "4WD" i "LOCK".

## **Używanie napędu na 4 koła**

E0060601116

Pojazd ten został zaprojektowany głównie do jazdy po drogach utwardzonych.

Jednak zastosowanie wyjątkowego napędu na 4 koła pozwala od czasu do czasu pokonywać drogi nie-utwardzone w celu dojazdu na pola kempingowe, miejsca piknikowe i do innych podobnych miejsc położonych z dala od uczęszczanych tras.

Układ ten zapewnia nie tylko pewniejsze prowadzenie pojazdu na suchej nawierzchni utwardzonej, ale również zapewnia lepszą przyczepność na śliskiej, mokrej lub zaśnieżonej drodze i ułatwia wyjechanie z błota.

Jednak pojazd ten nie jest przystosowany do użytku w ciężkich warunkach terenowych lub do holowania w takich warunkach.

Należy szczególnie pamiętać, że układ napędu na 4 koła może nie wystarczyć do pokonywania pewnych wzniesień lub skutecznego hamowania silnikiem podczas zjeżdżania ze stromych stoków. Dlatego należy unikać jazdy na znacznych nachyleniach.

Ponadto należy zachować ostrożność podczas jazdy na nawierzchniach piaszczystych i błotnistych oraz podczas przejeżdżania przez wodę, ponieważ w niektórych warunkach może dojść do znacznej utraty przyczepności.

Należy unikać wjeżdżania na tereny, gdzie koła mogą ugrzęznąć w głębokim piasku lub błocie.

## **⚠ OSTRZEŻENIE**

- Nie należy przeceniać możliwości pojazdów z napędem na 4 koła. Nawet samochód z takim napędem ma pewne ograniczenia związane z układem napędowym oraz kierowaniem i przyczepnością. Lekomyślna jazda może doprowadzić do wypadku. Zawsze należy jechać ostrożnie, uwzględniając warunki aktualnie panujące na drodze.
- Niewłaściwa obsługa tego pojazdu na drogach ogólnie dostępnych i poza nimi może spowodować wypadek, a nawet dachowanie pojazdu, podczas którego kierowca i pasażerowie mogą odnieść poważne obrażenia, a nawet ponieść śmierć.
  - Należy przestrzegać wszystkich zaleceń i wytycznych podanych w instrukcji obsługi pojazdu.
  - Należy jeździć z niską prędkością i dostosowywać ją do warunków na drodze.

## **UWAGA**

- Jazda po nierównych drogach może być wymagająca dla pojazdu. Przed zjechaniem z utwardzonej nawierzchni należy upewnić się, że przeprowadzono wszystkie zaplanowane prace konserwacyjne, naprawy i przeglądy pojazdu. Szczególnie uważnie należy sprawdzić stan opon i sprawdzić ich ciśnienie.



- MITSUBISHI MOTORS zrzeka się wszelkiej odpowiedzialności wobec użytkownika za uszkodzenia mienia, obrażenia ciała lub koszty poniesione w związku z nieprawidłową i nieuwważną obsługą pojazdu. Wszelkie techniki obsługi pojazdu zależą od umiejętności i doświadczenia użytkownika i innych osób. Wszelkie odstępstwa od powyższych zaleceń i instrukcji producenta stanowią własne ryzyko tychże osób.
- Należy pamiętać, że odległość od innych pojazdów, w jakiej należy utrzymywać pojazd z napędem na 4 koła, nie różni się praktycznie od tej właściwej dla samochodów z napędem na 2 koła. Podczas jazdy po zaśmieconej, śliskiej lub błotnistej nawierzchni, należy koniecznie zachowywać wystarczającą odległość od pojazdu znajdującego się przed nami.
- Pozycja kierowcy powinna być wyprostowana, a fotel wyregulowany tak, aby zapewnić łatwe prowadzenie pojazdu i obsługę pedałów. Należy pamiętać o zapięciu pasów bezpieczeństwa.
- Po jeździe po drogach o trudnej nawierzchni, należy umyć cały pojazd i sprawdzić, czy nie uległ uszkodzeniu. Patrz rozdziały "Przegląd i konserwacja po zjechaniu z drogi nieutwardzonej" i "Konserwacja".

## OSTROŻNIE

- Wybór trybu jazdy "4WD LOCK" w celu jazdy po suchej drodze utwardzonej spowoduje zwiększone zużycie paliwa i być może intensywniejszy hałas.

## Pokonywanie ostrych zakrętów

W przypadku pokonywania ostrych zakrętów z niską prędkością w trybie jazdy "4WD LOCK", kierowca może odczuwać nieznaczną różnicę w prowadzeniu pojazdu sprawiającą wrażenie hamowania. Zjawisko to nosi nazwę efektu hamowania w ciasnych zakrętach i jest skutkiem tego, że każde z 4 kół znajduje się w różnej odległości od osi zakrętu. Występuje ono w pojazdach z napędem na 4 koła. W razie wystąpienia tego zjawiska, wyprostuj kierownicę lub przełącz na tryb "2WD" bądź "4WD AUTO".

## Na ośnieżonych lub oblodzonych drogach

Ustaw pokrętko wyboru trybu jazdy na "4WD AUTO" lub "4WD LOCK" w zależności od warunków drogowych, a następnie stopniowo wciskaj pedał przyspieszenia, aby płynnie ruszyć.

## UWAGA

- Zalecane jest użycie opon zimowych.
- Podczas jazdy należy utrzymywać bezpieczne odległości pomiędzy pojazdami, unikać gwałtownego hamowania oraz hamować silnikiem (poprzez redukcję biegów).

## OSTROŻNIE

- Należy również unikać nagłego hamowania, przyspieszania i ostrych skrętów. W przeciwnym razie może wystąpić poślizg i utrata panowania nad pojazdem.

## Jazda po piasku i błocie

Ustaw pokrętko wyboru trybu jazdy w położeniu "4WD LOCK", a następnie stopniowo wciskaj pedał przyspieszenia, aby płynnie ruszyć. Pedał przyspieszenia należy starać się utrzymywać w stałym położeniu i jechać z małą prędkością.

## OSTROŻNIE

- Jadąc po piasku, należy zachować rozwagę. Jazda na takiej nawierzchni powoduje nadmierne obciążenie silnika i innych podzespołów układu napędowego w porównaniu z normalną drogą. Może to prowadzić do wypadków.
- Jeżeli wskaźnik temperatury płynu chłodzącego silnik  błyska na ekranie informacyjnym wielofunkcyjnego wyświetlacza informacji lub moc silnika spada nagle podczas jazdy, należy natychmiast zaparkować pojazd w bezpiecznym miejscu. Patrz "Przegrzanie silnika" na stronie 6-04, aby uzyskać szczegółowe informacje i podejmij konieczne działania.

## OSTRZEŻENIE

- Przed wydostaniem pojazdu metodą rozkolywania, należy sprawdzić, czy wokół pojazdu nie ma ludzi ani przeszkód. Rozkolywany pojazd może nagle ruszyć do przodu lub do tyłu, powodując obrażenia lub uszkodzenie mienia.

### UWAGA

- Należy unikać gwałtownego hamowania, przyspieszania i nagłych manewrów; takie działanie może spowodować ugrzęźnięcie pojazdu.
- Jeśli pojazd ugrzęźnie w piasku lub błocie, często można go wydostać, poruszając nim naprzemiennie w przód i w tył. Przesuwaj dźwignię zmiany biegów na zmianę między położeniami 1. biegu i "R" (Wsteczny) (pojazdy z mechaniczną skrzynią biegów) lub "D" (JAZDA) i "R" (WSTECZNY) (pojazdy z automatyczną skrzynią biegów lub przekładnią CVT), lekko naciskając pedał przyspieszenia.
- Jazda w terenie może spowodować rdzewienie pojazdu, dlatego po każdym użyciu w takich warunkach należy dokładnie umyć pojazd.

### Pokonywanie stromych podjazdów/zjazdów

Pojazd może nie zapewniać dostatecznej mocy przy podjazdach oraz hamowania silnikiem na stromych zjazdach. Unikaj jazdy po stromych stokach, nawet jeżeli pojazd posiada napęd na 4 koła.

### Jazda przez wodę

E00618900106

Jeśli obwody elektryczne zamoczą się, dalsze działanie pojazdu będzie niemożliwe. Z tego powodu należy unikać jazdy przez wodę, jeśli nie jest to absolutnie konieczne. Jeśli jazda przez wodę jest nieunikniona, zastosować następującą procedurę:

Sprawdzić głębokość wody i podłoże przed próbą przejazdu przez nią. Jechać powoli, aby nie tworzyć zbitych rozprysków wody.

### OSTROŻNIE

- Jazda przez wodę o głębokości powyżej piast kół, osi lub rury wydechowej jest zabroniona. Podczas jazdy przez wodę nie wolno zmieniać położenia dźwigni zmiany biegów (mech. skrzynia biegów) lub dźwigni wybieraka (autom. skrzynia biegów lub CVT).  
Częste przejeżdżanie przez wodę może negatywnie wpłynąć na żywotność pojazdu – zalecamy podjęcie odpowiednich środków w zakresie przygotowania, przeprowadzenia przeglądu i naprawy pojazdu.
- Po jeździe przez wodę należy włączyć hamulce w celu sprawdzenia ich prawidłowego działania. Mokre hamulce mogą nie działać prawidłowo. Należy je wysuszyć, jadąc z małą prędkością i lekko naciskając pedał hamulca. Po pokonaniu przeszkody wodnej należy starannie sprawdzić każdy element pojazdu.

### *Kontrola i konserwacja pojazdu po jeździe po drogach o trudnej nawierzchni*

E00606700338

Po użyciu pojazdu do jazdy po drogach o trudnej nawierzchni należy wykonać opisane niżej procedury kontroli i konserwacji pojazdu:

- Sprawdzić, czy pojazd nie został uszkodzony przez skały, kamienie, żwir, itp.
- Dokładnie umyć samochód.  
Powoli przejechać pojazdem krótki odcinek, lekko naciskając pedał hamulca, aby wysuszyć hamulce. Gdy hamulce nie funkcjonują prawidłowo, zaleca się możliwie najszybciej przeprowadzić kontrolę sprawności pojazdu.
- Usunąć szczątki owadów, suchej trawy, itp. zatykające rdzeń chłodnicy.
- Po przejechaniu przez wodę sprawdzić olej w silniku, skrzyni biegów i mechanizmie różnicowym. Jeżeli olej lub smar uległ zmętnieniu w wyniku zanieczyszczenia wodą, należy go wymienić.
- Sprawdzić wnętrze pojazdu. W przypadku wykrycia wody wewnątrz pojazdu, należy wysuszyć dywaniki itd.
- Obejrzeć reflektory, a jeżeli żarówka została zalana, zaleca się jej wysuszenie.

## Uwagi dotyczące obsługi pojazdów z napędem na 4 koła

E00606800818

### Opony i koła

Ponieważ moment napędowy może być przykładowo do 4 kół, osiągi pojazdu przy włączonym napędzie na 4 koła zależą od stanu opon.

Szczególną uwagę należy zwracać na stan techniczny opon.

- Zakładaj wyłącznie wskazane opony na wszystkie koła. Patrz "Opony i koła" na stronie 9-13.
- Sprawdź, czy wszystkie 4 opony i koła są tego samego rozmiaru i typu. W razie konieczności wymiany opon lub kół, wymieniaj cały komplet.
- Wszystkie opony powinny być poddawane rotacji w razie wystąpienia różnic pomiędzy oponami przednimi i tylnymi.

Nie można oczekiwać dobrych osiągnięć pojazdu, gdy istnieją różnice w stopniu zużycia bieżnika poszczególnych opon. Patrz "Rotacja opon" na stronie 8-14.

- Regularnie sprawdzaj ciśnienie w oponach.

## ⚠ OSTROŻNIE

- Zawsze należy używać opon tej samej wielkości, marki oraz takiego samego typu. Jeśli są to opony używane, to stopień ich zużycia musi być jednaki. Używanie opon o różnej wielkości, opon różnych typów oraz marek, a także opon o niejednakowym stopniu zużycia prowadzi do wzrostu temperatury oleju w mechanizmie różnicowym i w konsekwencji do uszkodzenia zespołu napędowego. Ponadto zespół napędowy będzie podlegał silnym, nadmiernym przeciążeniom, co może prowadzić do zatarcia się silnika lub innych bardzo poważnych usterek.

### Holowanie

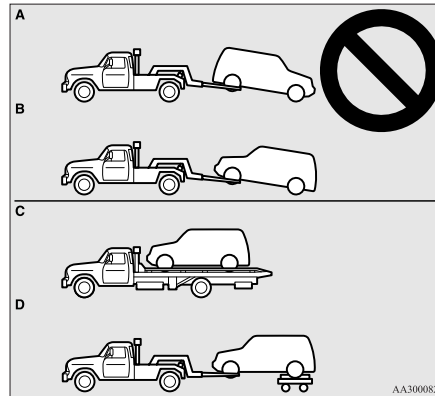

## ⚠ OSTROŻNIE

- Nie holuj pojazdów z napędem na 4 koła z przednimi lub tylnymi kołami na ziemi (Typ A lub Typ B), jak pokazano na rysunku. Może to spowodować uszkodzenie zespołu napędowego albo niestabilność holowanego pojazdu. Aby holować pojazdy z napędem na 4 koła, użyj sprzętu Typu C lub Typu D.
- Nawet w trybie jazdy "2WD", pojazd nie może być holowany z przednimi lub tylnymi kołami na ziemi.

### Podnoszenie pojazdu z napędem na 4 koła

## ⚠ OSTRZEŻENIE

- Nie wyłączaj rozrusznika, gdy pojazd jest uniesiony na podnośniku. Może to spowodować obrócenie się koła spoczywającego na ziemi i zsuniecie się pojazdu z podnośnika.

### Używanie sprzęgła

Szybkie i lekkie puszczenie pedału sprzęgła, gdy silnik pracuje na wysokich obrotach, może spowodować uszkodzenia sprzęgła i skrzyni biegów, ponieważ siła napędowa w takim przypadku jest bardzo duża.

Pedał sprzęgła należy puszczać powoli i zdecydowanie.

### Hamowanie

E00607001784

Wszystkie elementy układu hamulcowego mają krytyczne znaczenie dla bezpieczeństwa jazdy. Zaleca się regularnie sprawdzać stan techniczny pojazdu, zgodnie z harmonogramem przeglądów podanym w książce serwisowej.

### **A OSTROŻNIE**

- Unikaj gwałtownego hamowania i nigdy nie “nadużywaj” hamulców, przez wciśnięcie pedału hamulca podczas jazdy. Powoduje to przegrzewanie się hamulców i utratę skuteczności.

### Układ hamulcowy

Hamulec zasadniczy ma dwa obwody. Twój pojazd jest wyposażony w hamulce ze wspomaganie. Jeśli jeden z obwodów przestanie działać, do zatrzymania pojazdu zostanie użyty drugi. W przypadku usterki wspomagania, hamulec nadal będzie działał. W takiej sytuacji nawet jeśli pedał hamulca daje się wcisnąć do podłogi, albo jego wciśnięcie jest trudne, należy wcisnąć pedał z większą siłą i dalej niż zwykle. Należy jak najszybciej przerwać jazdę i naprawić układ hamulcowy.

### **A OSTRZEŻENIE**

- Nie należy wyłączać silnika poruszającego się pojazdu. Jeśli wyłączysz silnik podczas jazdy, wspomaganie układu hamulcowego przestanie działać i hamulce przestaną pracować z pełną wydajnością.

### **A OSTRZEŻENIE**

- W razie usterki wspomagania układu hamulcowego lub obwodu hydraulicznego hamulców, należy natychmiast przeprowadzić kontrolę sprawności pojazdu.

### Komunikat ostrzegawczy

Lampka ostrzegawcza układu hamulcowego zapala się, informując o usterce w układzie hamulcowym. Ostrzeżenie pojawi się na wielofunkcyjnym wyświetlaczu informacyjnym. Patrz “Lampka ostrzegawcza hamulca” na stronie 3-42 i “Komunikat ostrzegawczy układu hamulcowego” na stronie 3-44.

### Gdy hamulce zamokną

Działanie układu hamulcowego należy sprawdzać podczas jazdy w małą prędkością, natychmiast po ruszeniu, szczególnie gdy hamulce są mokre. Podczas jazdy podczas intensywnych opadów, po zalanej drodze, a także po umyciu samochodu na tarczach hamulcowych może uformować się cienka warstwa wody utrudniająca prawidłowe działanie hamulców. W takim przypadku należy wysuszyć hamulce, jadąc z małą prędkością i lekko naciskając pedał hamulca.

### Podczas zjazdu

Podczas zjazdu należy hamować silnikiem (poprzez redukcję biegów), co zapobiega przegrzewaniu się hamulców.

### **A OSTRZEŻENIE**

- Nie wolno umieszczać żadnych przedmiotów w pobliżu pedału hamulca ani wsuwać pod niego dywanika, gdyż może to uniemożliwić całkowite wciśnięcie i skuteczne hamowanie. Pedał hamulca powinien swobodnie się poruszać w całym zakresie jego skoku. Sprawdź, czy dywanik jest pewnie zamocowany.

### Kłoczek hamulcowy

- Unikaj ostrego hamowania. Nowe klocki hamulcowe należy docierać przez delikatne hamowanie przez pierwsze 200 km po wymianie.
- Tarcze hamulcowe są wyposażone w specjalne urządzenia ostrzegawcze, które emitują piskliwy, metaliczny dźwięk, gdy w wyniku zużycia grubość okładzin ciernych na klockach osiągnie minimalny limit eksploatacyjny. Po usłyszeniu takiego dźwięku należy jak najszybciej wymienić klocki hamulcowe.

### **A OSTRZEŻENIE**

- Jeżdżenie ze zużytymi klockami hamulcowymi pogarsza skuteczność hamowania, utrudnia zatrzymywanie pojazdu i może być przyczyną wypadku.

## Układ wspomagania ruszania pod górę\*

E00628000155

Układ wspomagania ruszania pod górę ułatwia ruszanie na podjeździe, zapobiegając staczaniu się pojazdu. Pozostawia włączone hamulce przez 2 s po zwolnieniu pedału hamulca i wciśnięciu pedału przyspieszenia.

### ⚠ OSTROŻNIE

- Nie należy całkowicie polegać na układzie wspomagania ruszania pod górę. W pewnych warunkach, nawet po włączeniu tego układu, pojazd może się stoczyć, jeśli pedał hamulca nie był całkowicie wciśnięty, jeśli pojazd jest znacznie obciążony albo jeśli droga jest bardzo stroma lub śliska.
- Układ wspomagania ruszania pod górę utrzymuje pojazd nieruchomo na podjeździe przez maks. 2 s.
- Zatrzymując się na podjeździe, należy wcisnąć pedał hamulca – nie można polegać na układzie wspomagania ruszania pod górę. Może to spowodować wypadek.

### ⚠ OSTROŻNIE

- Podczas działania układu wspomagania ruszania pod górę nie należy wykonywać poniższych działań.  
[Nie dotyczy modeli z bezkluczkowym systemem uruchamiania pojazdu (KOS)]  
Przestawiać wyłącznika zapłonu do położenia "LOCK" lub "ACC".  
[Pojazdy z bezkluczkowym systemem uruchamiania pojazdu]  
Wybierać trybu pracy OFF lub ACC.  
Układ wspomagania ruszania pod górę może przestać działać, co może być przyczyną wypadku.

### Używanie układu czujników cofania

E00628100374

1. Zatrzymaj pojazd, wciskając pedał hamulca.
2. W pojazdach z mechaniczną skrzynią biegów, ustaw dźwignię zmiany biegów w położeniu 1. biegu.  
W pojazdach z automatyczną skrzynią biegów lub przekładnią CVT ustaw dźwignię wybieraka w położeniu "D".

### UWAGA

- Cofając pod górę, przesun dźwignię zmiany biegów lub dźwignię wybieraka do położenia "R".
- 3. Zwolnij pedał hamulca, a układ wspomagania ruszania pod górę utrzyma przez 2 s włączone hamulce.

4. Wciśnij pedał przyspieszenia, a układ wspomagania ruszania pod górę stopniowo zmniejszy siłę hamowania i pojazd zacznie się poruszać.

### UWAGA

- Układ wspomagania ruszania pod górę włącza się po spełnieniu wszystkich poniższych warunków.
  - Silnik pracuje.  
(Układ wspomagania ruszania pod górę nie zostanie włączony, gdy silnik uruchamia się lub od uruchomienia minął bardzo krótki czas).
  - W pojazdach z ręczną skrzynią biegów, ustaw dźwignię zmiany biegów podanych poniżej położeniach.  
[Ruszając pod górę przodem]  
Dźwignia zmiany biegów w dowolnym położeniu poza "R".  
(Włączy się funkcja wspomagania ruszania pod górę, nawet jeśli dźwignia zmiany biegów jest w położeniu "N").  
[Ruszając pod górę tyłem]  
Dźwignia zmiany biegów w położeniu "R".  
(Funkcja wspomagania ruszania pod górę nie włączy się, jeśli dźwignia zmiany biegów jest w położeniu "N").
  - W pojazdach z automatyczną skrzynią biegów lub przekładnią CVT dźwignia wybieraka jest w dowolnym położeniu poza "P" lub "N".
  - Pojazd nie porusza się, a pedał hamulca jest wciśnięty.
  - Hamulec postojowy jest zwolniony.

## Uruchamianie i jazda

- Układ wspomagania ruszania pod górę nie zadziała, gdy pedał przyspieszenia zostanie wciśnięty przed zwolnieniem pedału hamulca.
- Układ wspomagania ruszania pod górę działa także, gdy pojazd pokonuje podjazd tyłem.

## Komunikat ostrzegawczy

E00628200199

W przypadku usterki włączy się odpowiedni wskaźnik.



Wskaźnik ASC

Komunikat ostrzegawczy, typ 1



Komunikat ostrzegawczy, typ 2



## UWAGA

- Zestawienie informacji wyświetlanych na ekranie różni się w zależności od modelu pojazdu.

## **▲ OSTROŻNIE**

- Po wyświetleniu ostrzeżenia układ wspomagania ruszania pod górę nie będzie działał. Należy zachować ostrożność.
- W takim przypadku należy zaparkować pojazd w bezpiecznym miejscu i wyłączyć silnik.

Uruchom ponownie silnik i sprawdź, czy komunikat ostrzegawczy zniknął. Jeśli zniknął, układ wspomagania ruszania pod górę będzie działał.

Jeśli komunikat ostrzegawczy jest nadal wyświetlany, albo często się pojawia, nie trzeba natychmiast przerywać jazdy. Należy jednak szybko przeprowadzić przegląd w Autoryzowanym Punkcie Serwisowym MITSUBISHI MOTORS.

## *System wspomagania hamowania*

E00627000565

System wspomagania hamowania pomaga kierowcy, który nie może mocno nacisnąć pedału hamulca w razie konieczności (nagle hamowanie) i zapewnia większą siłę hamowania.

Jeśli pedał hamulca zostanie nagle wciśnięty, hamulce zostaną włączone z większą siłą niż zwykle.

## **▲ OSTROŻNIE**

- System wspomagania hamowania nie pozwala na przyłożenie większej siły hamowania niż maksymalna. Pamiętaj, aby zachować bezpieczną odległość do pojazdów jadących przed tobą.

## UWAGA

- Gdy układ wspomagania hamowania awaryjnego działa, utrzymuje maksymalną siłę hamowania nawet w przypadku delikatnego zwolnienia pedału hamulca. Aby przerwać działanie tego układu, należy całkowicie zwolnić pedał hamulca.
- Układ wspomagania hamowania awaryjnego może włączyć się po całkowitym wciśnięciu pedału hamulca, nawet jeśli nie nastąpiło to nagle. (wyłącznie modele 1800 i 2000)

- Podczas działania systemu wspomagania hamowania, naciśnięty pedał hamulca nie stawia oporu, pedał wykonuje niewielkie ruchy przy działającym systemie ABS lub przy drganiach karoserii i kierownicy. Takie zjawisko występuje podczas normalnego działania systemu wspomagania hamowania i nie sygnalizuje usterki. Dalej mocno naciskaj pedał hamulca.
- Gdy pojazd nie porusza się, naglemu lub pełnemu wciśnięciu pedału hamulca mogą towarzyszyć dźwięki pracy układu. Nie oznacza to usterki, lecz świadczy o prawidłowej pracy układu wspomagania hamowania awaryjnego.
- Kiedy zapala się lampka/pojawia się komunikat ostrzegawczy ABS lub komunikat ostrzegawczy ASC, układ wspomagania hamowania nie działa. (wyłącznie modele 2200)

## System sygnalizacji nagłego hamowania

E0062600018

To mechanizm zmniejszający ryzyko zderzeń tylnych poprzez automatyczne załączenie świateł awaryjnych w razie nagłego hamowania, co ostrzega kierowców pojazdów z tyłu. Po zadziałaniu systemu sygnalizacji nagłego hamowania, lampka świateł awaryjnych na panelu wskaźników również miga szybko.

### OSTROŻNIE

- **W razie wyświetlenia ostrzeżenia o zadziałaniu układu ABS lub ASC, system sygnalizacji nagłego hamowania może nie zadziałać.**  
Patrz “Lampka/komunikat ostrzegawczy systemu ABS” na stronie 4-44.  
Patrz “Komunikat ostrzegawczy ASC” na stronie 4-48.

### UWAGA

- [Warunki uruchomienia systemu sygnalizacji nagłego hamowania]  
System zostaje uruchomiony w razie spełnienia poniższych warunków.
  - Prędkość pojazdu wynosi ponad 55 km/h.
  - Naciśnięty pedał hamulca, a system wykrywa nagłe hamowanie pojazdu związane z mniejszą prędkością i działaniem układu ABS.
- [Warunki wyłączenia systemu sygnalizacji nagłego hamowania]  
System zostaje wyłączony w razie spełnienia poniższych warunków.

- Zwolnienie pedału hamulca.
- Naciśnięcie przełącznika świateł awaryjnych.
- System wykrywa brak nagłego hamowania związany z mniejszą prędkością i działaniem układu ABS.

## System zapobiegający blokadzie hamulców (ABS)

E00607101046

System hamulcowy ABS zapobiega blokowaniu kół podczas hamowania. Gwarantuje to zachowanie sterowności i kontroli nad pojazdem.

### Wskazówki dotyczące techniki jazdy

- Zawsze zachowuj bezpieczną odległość od następnego pojazdu. Nawet jeżeli prowadzisz samochód wyposażony w system ABS, zachowaj większy odstęp, gdy:
  - Jazda po nawierzchni szutrowej lub pokrytej śniegiem.
  - Jazda z łańcuchami na kołach.
  - Jedziesz po nierównej nawierzchni.
- Działanie układu ABS nie ogranicza się do sytuacji, w których hamulec jest naciskany gwałtownie. System może zapobiegać blokowaniu kół również podczas przejeżdżania po studzienkach, płytach stalowych, znakach drogowych poziomych lub dowolnych nierównościach.
- Uruchomienie ABS może być odczuwalne jako pulsowanie pedału hamulca i wibracje nadwozia oraz kierownicy. Możesz odnieść wrażenie, jakby pedał hamulca stawał opór.  
**W takiej sytuacji mocno wciśnij pedał. Nie naciskaj hamulca impulsowo, gdyż obniży to skuteczność hamowania.**
- Możesz słyszeć dźwięk dochodzący z komory silnika lub drgania pedału hamulca, gdy rozpocznesz jazdę natychmiast po uruchomieniu silnika. To normalne dźwięki systemu ABS podczas procedury kontrolnej. Nie jest to spowodowane awarią.

- System ABS zaczyna działać, gdy pojazd zacznie jechać szybciej niż 10 km/h. Przystając działać, gdy pojazd zwolni poniżej 5 km/h.

### OSTROŻNIE

- System ABS nie zapobiega wypadkom. To kierowca jest odpowiedzialny za bezpieczeństwo i zobowiązany do uważnej jazdy.
- Aby zapobiec awarii systemu ABS, zakładaj opony i koła tego samego rozmiaru oraz typu.
- Nie instaluj w pojeździe dodatkowego mechanizmu różnicowego o ograniczonym poślizgu (LSD). Mogłoby to zakłócić poprawne działanie systemu ABS.

## Lampka/komunikat ostrzegawczy systemu ABS

E00607201135

Lampka ostrzegawcza



Komunikat ostrzegawczy, typ 1



Komunikat ostrzegawczy, typ 2



W razie usterki w systemie, włączy się lampka ostrzegawcza ABS i pojawi się komunikat ostrzegawczy na ekranie wielofunkcyjnego wyświetlacza informacyjnego.

W normalnych warunkach, lampka ostrzegawcza ABS włącza się po przestawieniu wyłącznika zapłonu w położenie "ON" lub wybraniu trybu pracy ON i wyłącza się kilka sekund później.



## ▲ OSTROŻNIE

- Następujące sytuacje wskazują, że system ABS przestał działać i funkcjonuje wyłącznie zwykły układ hamulcowy. (Układ hamulca zasadniczego działa poprawnie). Należy wówczas niezwłocznie zlecić przegląd pojazdu.
  - Gdy zostanie włączony zapłon lub wybrany tryb pracy ON, lampka nie włącza się lub pozostaje włączona.
  - Lampka ostrzegawcza zapala się podczas jazdy.
  - Komunikat ostrzegawczy pojawia się podczas jazdy.

### Lampka/komunikat ostrzegawczy włącza się podczas jazdy

E00607301295

#### Włącza się tylko lampka/komunikat ostrzegawczy ABS

Unikaj gwałtownego hamowania i jazdy z wysoką prędkością. Zaparkuj pojazd w bezpiecznym miejscu.

Uruchom silnik i sprawdź, czy lampka wyłącza się po kilku minutach jazdy. Jeśli nie wyłącza się, wskazuje to usterkę.

Jeśli jednak lampka ostrzegawcza nie wyłączy się, a komunikat ostrzegawczy nie zniknie, albo lampka włączy się, a komunikat pojawi się ponownie podczas jazdy, zalecamy przeprowadzenie przeglądu pojazdu.

Jeśli lampka/komunikat ostrzegawczy systemu ABS i lampka/komunikat ostrzegawczy układu hamulcowego zapalą się jednocześnie

Lampka ostrzegawcza



Komunikat ostrzegawczy, typ 1



Komunikat ostrzegawczy, typ 2



System ABS i funkcja rozdziału siły hamowania nie będą działały, więc gwałtowne hamowanie może spowodować utratę stabilności przez pojazd.

Unikaj gwałtownego hamowania i jazdy z wysoką prędkością. Zatrzymaj pojazd w bezpiecznym miejscu; zalecamy sprawdzenie hamulca ręcznego.

### UWAGA

- Lampka ostrzegawcza układu ABS i hamulca zapalają się jednocześnie, a na ekranie informacyjnym wielofunkcyjnego wyświetlacza informacji na zmianę pojawiają się ekrany ostrzeżenia.

### Po jeździe na oblodzonych drogach

E00618800150

Po jeździe na ośnieżonych lub oblodzonych drogach, usuń śnieg i lód nagromadzone na kołach. W pojazdach wyposażonych w system ABS uważaj, aby nie uszkodzić czujników prędkości pojazdu (A) lub przewodów znajdujących się przy każdym kole.

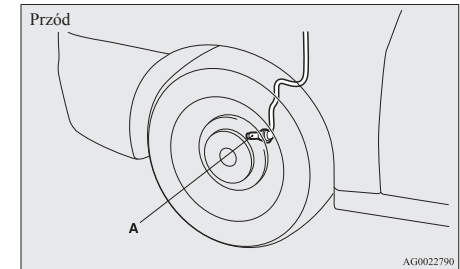

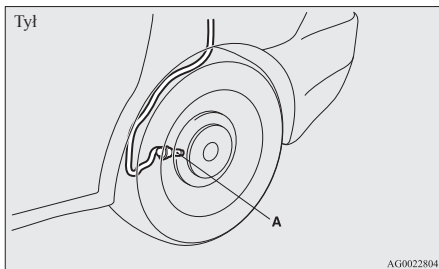

## Elektryczny system wspomagania kierownicy (EPS)

E00629200226

System wspomagania układu kierowniczego działa podczas pracy silnika. Zmniejsza on wysiłek związany z obracaniem koła kierownicy.

Układ wspomagania kierownicy pozwala na kierowanie pojazdem w razie usterki wspomagania. Jeśli z jakiegoś powodu przestaje działać wspomaganie, nadal będzie można kierować pojazdem, będzie to wymagało większego wysiłku. W takim przypadku zalecamy kontrolę w Autoryzowanym Punkcie Serwisowym MITSUBISHI MOTORS.

### **⚠ OSTRZEŻENIE**

- Nie wyłączaj silnika podczas jazdy. Wyłączenie silnika spowoduje poważne utrudnienie obracania kołem kierownicy, co może być przyczyną wypadku.

### UWAGA

- Podczas powtarzającego się pełnego obracania koła kierownicy (np. przy manewrach w celu zaparkowania) może zostać włączona funkcja zabezpieczająca w celu ochrony wspomagania układu kierowniczego przed przegrzaniem. Funkcja ta spowoduje, że obracanie kołem kierownicy stanie się stopniowo coraz trudniejsze. Wówczas należy chwilowo ograniczyć obracanie kołem kierownicy. Po obniżeniu się temperatury wspomagania układu kierowniczego, przywrócone zostanie normalne działanie koła kierownicy.

- Podczas obracania kierownicą, gdy samochód stoi w miejscu i przy włączonych reflektorach mogą one przygasać. To normalne zjawisko. Po chwili reflektory powrócą do pierwotnej jasności.

## Komunikat ostrzegawczy systemu EPS

Typ 1



Typ 2



W razie usterki układu na ekranie wielofunkcyjnego wyświetlacza informacyjnego pojawi się komunikat ostrzegawczy .

### **⚠ OSTROŻNIE**

- Jeśli podczas pracy silnika pojawi się komunikat ostrzegawczy, należy jak najszybciej skontrolować pojazd w Autoryzowanym Punkcie Serwisowym MITSUBISHI MOTORS. Obracanie kierownicy może być trudniejsze.

## Aktywna kontrola stabilności (ASC)\*

E00616700331

Układ aktywnej kontroli stabilności (ASC) steruje systemem ABS, funkcją kontroli trakcji oraz funkcją kontroli stabilności, wspomagając utrzymanie sterowności i przyczepności pojazdu. Informacje w tym rozdziale należy uzupełnić informacjami dotyczącymi systemu ABS, funkcji kontroli trakcji i funkcji kontroli stabilności.

System zapobiegający blokadzie hamulców (ABS) → str. 4-44

Funkcja kontroli trakcji → str. 4-47

Funkcja kontroli stabilności → str. 4-47

### **▲ OSTROŻNIE**

- Nie należy całkowicie polegać na układzie ASC. Nawet system ASC nie może powstrzymać praw fizyki oddziałujących na pojazd. System ten, podobnie jak każdy inny system, ma pewne ograniczenia i nie może w każdych warunkach pomóc kierowcy w utrzymaniu trakcji i zachowaniu kontroli nad pojazdem. Lekkożyślna jazda może doprowadzić do wypadku. To kierowca jest zobowiązany do uważnej jazdy. A to oznacza uwzględnienie ruchu, warunków drogowych i pogodowych.
- Na wszystkich 4 kołach muszą być zamontowane opony tego samego typu i rozmiaru. W przeciwnym razie, układ ASC może nie funkcjonować poprawnie.

### **▲ OSTROŻNIE**

- Nie instaluj w pojeździe dodatkowego mechanizmu różnicowego o ograniczonym poślizgu (LSD). Mogłoby to zakłócić poprawne działanie systemu ASC.

#### UWAGA

- W następujących sytuacjach z przedziału silnikowego może dać się słyszeć hałas. Dźwięki są związane ze sprawdzaniem działania ASC. Jeśli w tym czasie zostanie wciśnięty pedał hamulca, mogą być wyczuwalne jego wstrząsy. Nie świadczy to o usterece.
  - Gdy zostanie włączony zapłon lub wybrany tryb pracy ON.
  - Podczas jazdy tuż po uruchomieniu silnika.
- Przy aktywowaniu układu ASC daje się wyczuć wibrację karoserii pojazdu lub słyszeć wycie dochodzące z komory silnika. Świadczy to, że system funkcjonuje normalnie. Nie jest to spowodowane awarią.
- Po zapaleniu lampki ostrzegawczej systemu ABS, system ASC nie jest aktywny.

#### Funkcja kontroli trakcji

E00619000087

Na śliskich nawierzchniach funkcja kontroli trakcji zapobiega nadmiernemu obracaniu się kół, pomagając w ruszeniu z miejsca. Zapewnia również odpowiednią siłę jazdy i wydajność kierowania, gdy pojazd skręca przy naciskaniu pedału przyspieszenia.

### **▲ OSTROŻNIE**

- Przed jazdą po zaśnieżonych i oblodzonych nawierzchniach należy założyć opony zimowe; w takich warunkach należy jechać z umiarkowaną prędkością.

#### Funkcja kontroli stabilności

E00619100017

Układ kontroli stabilności pomaga kierowcy w utrzymywaniu panowania nad pojazdem na śliskich nawierzchniach lub w przypadku gwałtownych ruchów kierownicą. Działanie tej funkcji polega na kontrolowaniu mocy napędowej silnika rozdzielanej na każde koło oraz siły hamowania na każdym kole.

#### UWAGA



- Funkcja kontroli stabilności działa przy prędkościach ponad 15 km/h.

#### Przełącznik "ASC OFF"

E00619200353

Układ ASC jest włączany automatycznie po włączeniu zapłonu lub trybu pracy ON. Możesz wyłączyć układ, naciskając przełącznik "ASC OFF" przez ponad 3 sekundy.

## Uruchamianie i jazda

Wyłączenie układu ASC jest sygnalizowane przez włączenie lampki wskaźnika . Aby ponownie włączyć układ ASC, należy nacisnąć wyłącznik "ASC OFF" – symbol  zgaśnie.

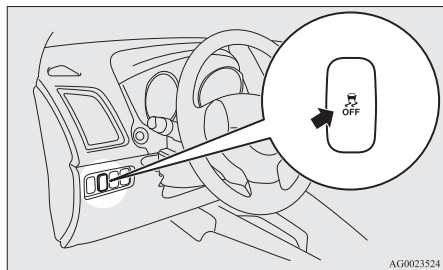

## OSTROŻNIE

- Dla bezpieczeństwa, przelącznik "ASC OFF" należy naciskać po zatrzymaniu pojazdu.
- Nie wyłączaj układu ASC podczas jazdy w normalnych warunkach.

### UWAGA

- W przypadku wyjeżdżania z błota, piachu lub kopnego śniegu naciśnięcie pedału przyspieszenia może nie spowodować wzrostu prędkości obrotowej silnika. W takiej sytuacji, tymczasowe wyłączenie ASC za pomocą przelącznika "ASC OFF" ułatwi wydobycie pojazdu.

- Użycie przelącznika "ASC OFF" wyłącza układ kontroli stabilności i układ kontroli trakcji.
- Jeżeli naciśniesz przelącznik "ASC OFF" po wyłączeniu układu ASC, zadziała funkcja zabezpieczenia przed błędami i układ ASC zostanie ponownie włączony.

## Wskaźnik działania układu ASC lub wskaźnik ASC OFF

E00619300426



Wskaźnik działania układu ASC/wskaźnik ASC

Wskaźnik/lampka wskaźnika ASC błyska podczas działania układu ASC.



Wskaźnik/lampka wskaźnika ASC OFF

Ten wskaźnik włącza się, gdy układ ASC zostanie wyłączony za pomocą przelącznika "ASC OFF".



### UWAGA

- Zestawienie informacji wyświetlanych na ekranie różni się w zależności od modelu pojazdu.



## OSTROŻNIE

- Gdy wskaźnik  błyska, układ ASC działa, co oznacza, że na drodze jest ślisko lub koła pojazdu zaczynają się ślizgać. W takim przypadku należy zwolnić i delikatnie operować pedałem przyspieszenia.

## OSTROŻNIE

- Jeśli temperatura w układzie hamulcowym cały czas wzrasta na skutek ciągłego sterowania hamulcami na śliskiej nawierzchni, wskaźnik  zacznie błyskać. Aby zapobiec przegrzaniu układu hamulcowego, układ kontroli trakcji za pomocą hamulców zostanie czasowo wyłączony. Nie zostanie wyłączona kontrola układu kontroli trakcji za pomocą silnika oraz normalne działanie układu hamulcowego. Zaparkować pojazd w bezpiecznym miejscu. Gdy temperatura w układzie hamulcowym spadnie, wskaźnik  zgaśnie i funkcja kontroli trakcji zacznie ponownie działać.

### UWAGA

- Wskaźnik  może się włączyć przy uruchamianiu silnika. Oznacza to, że napięcie podawane z akumulatora spadło w momencie uruchamiania silnika. Nie oznacza to usterki, pod warunkiem, że wskaźnik natychmiast zgaśnie.
- Po założeniu opony dojazdowej, spadnie przyrzeczność i bardziej prawdopodobne jest zapalenie się wskaźnika .

## Komunikat ostrzegawczy ASC

E00619400443

W przypadku usterki włączy się odpowiedni wskaźnik.



Wskaźnik ASC



Wskaźnik/lampka wskaźnika ASC  
OFF

Komunikat ostrzegawczy, typ 1



Komunikat ostrzegawczy, typ 2



#### UWAGA

- Zestawienie informacji wyświetlanych na ekranie różni się w zależności od modelu pojazdu.

### **OSTROŻNIE**

- **Możliwa usterka systemu.**  
W takim przypadku należy zaparkować pojazd w bezpiecznym miejscu i wyłączyć silnik.  
Ponownie uruchom silnik i sprawdź, czy wskaźnik wyłączył się. Jeżeli wyłączył się, usterka nie występuje. Jeśli nie wyłączył się albo włącza się często, nie trzeba natychmiast zatrzymać pojazdu, ale należy przeprowadzić przegląd.

## Holowanie

E0062440050

### **OSTROŻNIE**

- Holując pojazd z uniesionymi tylko kołami przednimi lub tylnymi, nie włączaj zapłonu lub nie wybieraj trybu pracy ON. Włączenie zapłonu lub wybranie trybu pracy ON może spowodować zadziałanie układu ASC i doprowadzić do wypadku. Pamiętaj, że poprawna metoda holowania zależy od typu przekładni i układu napędowego pojazdu.  
Aby uzyskać szczegółowe informacje, patrz “Holowanie” na stronie 6-19.

## Tempomat\*

E00609101138

Układ ten umożliwia automatyczne utrzymywanie stałej prędkości jazdy. Można go wyłączyć podczas jazdy z prędkością około 40 km/h lub większą.

### **OSTROŻNIE**

- Aby nie podróżować ze stałą prędkością, układ ten należy wyłączyć ze względów bezpieczeństwa.
- Nie należy włączać tempomatu, gdy nie pozwalają na to warunki drogowe, na przykład, w dużym ruchu, na krętych drogach, w przypadku gołoledzi, gdy nawierzchnia jest mokra lub śliska czy podczas zjazdu.
- W pojazdach z ręczną skrzynią biegów, nie przesuwaj dźwigni zmiany biegów w położenie “N” (bieg jałowy) podczas jazdy ze stałą prędkością bez naciskania pedału sprzęgła. Spowoduje to gwałtowny wzrost obrotów silnika i może doprowadzić do jego uszkodzenia.

#### UWAGA

- Podczas podjazdów i zjazdów tempomat może nie być w stanie utrzymać ustawionej prędkości.
- Ustawiona prędkość może spaść podczas pokonywania podjazdu. W takim przypadku można użyć pedału przyspieszenia, aby zwiększyć prędkość jazdy do ustawionej wartości.

## Uruchamianie i jazda

- Natomiast podczas pokonywania zjazdu ustawiona prędkość może wzrosnąć. W takim przypadku należy użyć hamulca, aby dostosować prędkość. W rezultacie tempomat zostanie wyłączony.

## Przełączniki tempomatu

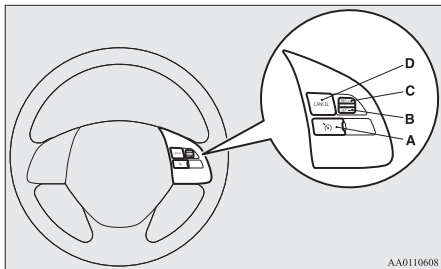

### A- Przełącznik CRUISE CONTROL ON/OFF

Służy do włączania i wyłączania systemu utrzymywania stałej prędkości podróźnej.

### B- Przełącznik SET -

Służy do zmniejszania ustawionej prędkości podróźnej oraz do ustawiania żądanej prędkości.

### C- Przełącznik RES +

Służy do zwiększania ustawionej prędkości podróźnej oraz do przywracania pierwotnie ustawionej prędkości.

### D- Przełącznik CANCEL

Służy do wyłączania podczas jazdy systemu utrzymywania stałej prędkości podróźnej.

## UWAGA

- Podczas używania przełączników systemu utrzymywania stałej prędkości podróźnej należy je prawidłowo naciskać. Jazda z ustawioną, stałą prędkością podróźną może być automatycznie wyłączona, gdy jednocześnie zostaną naciśnięte dwa (lub więcej) przełączniki systemu utrzymywania stałej prędkości podróźnej.

## Włączanie

E00609301198

1. Gdy zapłon jest włączony lub wybrano tryb pracy ON, naciśnij przełącznik CRUISE CONTROL ON/OFF (A), aby włączyć tempomat. Włączy się lampka wskaźnika "CRUISE" w panelu wskaźników.

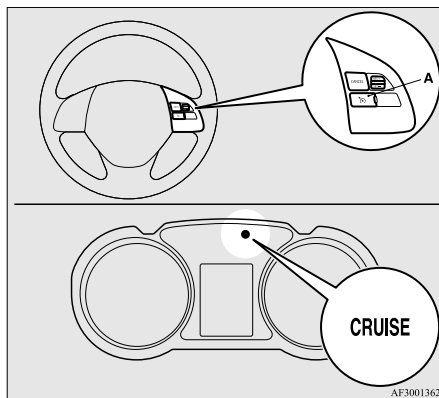

## UWAGA

- Jeśli tempomat będzie włączony, gdy zostanie wykonane poniższe czynności, włączy się automatycznie przy następnym uruchomieniu silnika. Lampka wskaźnika "CRUISE" również będzie włączona.  
[Oprócz pojazdów z bezkluczykowym systemem uruchamiania pojazdu]  
Przestawienie wyłącznika zapłonu do położenia "LOCK" lub "ACC".  
[Pojazdy z bezkluczykowym systemem uruchamiania pojazdu]  
Wybranie trybu pracy OFF lub ACC.
- Gdy napięcie akumulatora będzie zbyt niskie, dane zapisane w pamięci tempomatu mogą zostać wyzerowane. Wówczas lampka wskaźnika "CRUISE" może się nie zapalić po uruchomieniu silnika. Jeżeli tak się stanie, naciśnij ponownie przełącznik CRUISE CONTROL ON/OFF, aby włączyć tempomat.

- Przyspiesz lub zwolnij do wymaganej prędkości, a następnie naciśnij i zwolnij przełącznik SET - (B), gdy zapali się lampka wskaźnika "CRUISE". Po wykonaniu takiej modyfikacji układ będzie utrzymywał nową, żądaną prędkość podrózną.

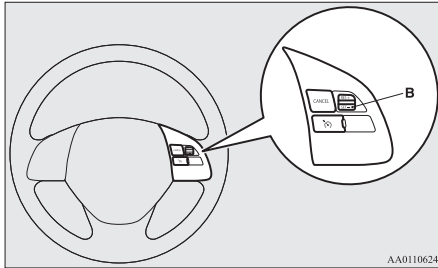

Po osiągnięciu przez pojazd nowej, żądanej prędkości podróźnej zwolnij dźwignię. Po wykonaniu tych czynności nowa prędkość podróźna będzie ustawiona.

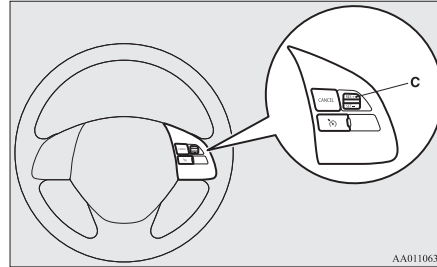

### Pedał przyspieszenia

Podczas jazdy z ustaloną prędkością, użyj pedału przyspieszenia, aby osiągnąć wymaganą prędkość, a następnie naciśnij przełącznik SET - (B) i szybko go puść, aby ustalić nową prędkość jazdy.

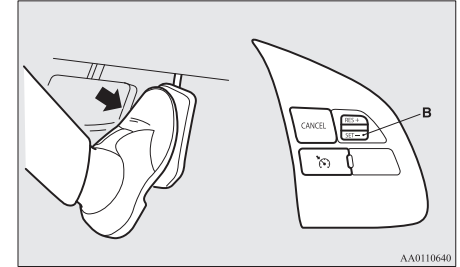

### UWAGA

- Po zwolnieniu przełącznika SET -, następuje ustalenie prędkości pojazdu.

### Zwiększanie ustawionej prędkości

E00609400697

Ustawioną prędkość podróźną można zwiększyć na 2 sposoby.

#### Przełącznik RES +

Naciśnij i przytrzymaj przełącznik RES + (C) podczas jazdy z ustaloną prędkością, a pojazd zacznie stopniowo przyspieszać.

Aby zwiększać prędkość stopniowo, naciskaj przełącznik RES + na mniej niż 1 sekundę. Po każdorazowym naciśnięciu przełącznika RES +, prędkość pojazdu wzrasta o około 1,6 km/h.

### Zmniejszanie prędkości

E00609500614

Ustawioną prędkość podróźną można zmniejszyć na 2 sposoby.

#### Przełącznik SET -

Naciśnij i przytrzymaj przełącznik SET - (B) podczas jazdy z ustaloną prędkością, a pojazd zacznie stopniowo zwalniać.

## Uruchamianie i jazda

Po osiągnięciu przez pojazd nowej, żądanej prędkości podróźnej zwołnij dźwignię. Po wykonaniu tych czynności nowa prędkość podróźna będzie ustawiona.

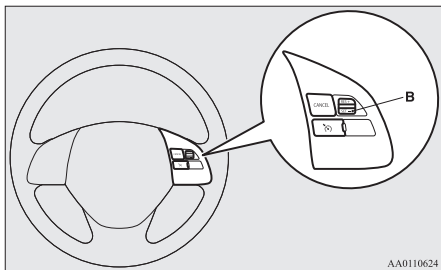

**4** Aby zmniejszać prędkość stopniowo, naciskaj przełącznik SET - na mniej niż 1 sekundę. Po każdorazowym naciśnięciu przełącznika SET -, prędkość pojazdu spada o około 1,6 km/h.

### *Pedał hamulca*

Podczas jazdy z ustaloną prędkością, użyj pedału hamulca, który wyłączy tempomat, a następnie naciśnij przełącznik SET - (B) i szybko go puść, aby ustalić nową prędkość jazdy.

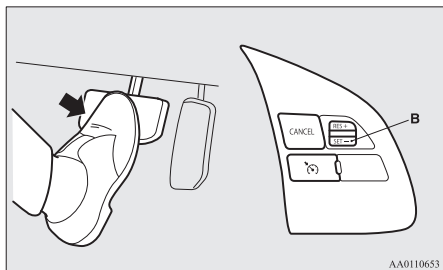

## Aby tymczasowo zwiększyć lub zmniejszyć prędkość

E00609600211

### *Aby tymczasowo zwiększyć prędkość*

Naciśnij pedał przyspieszenia, jak podczas normalnej jazdy. Zwolnienie pedału spowoduje powrót do ustawionej prędkości.

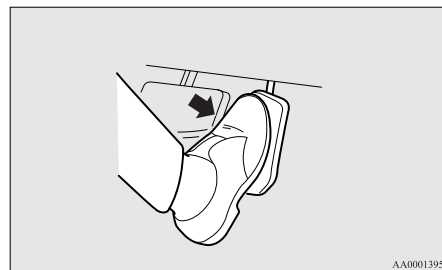

### UWAGA

- W pewnych warunkach jazdy, ustalona prędkość jazdy może zostać anulowana. W takim przypadku patrz "Włączanie" na stronie 4-50 i powtórz procedurę ustawiania prędkości.

### *Aby tymczasowo zmniejszyć prędkość*

Naciśnij pedał hamulca, aby zwolnić. Aby powrócić do poprzednio ustalonej prędkości, podnieś przełącznik RES + (C).



Patrz “Wznowienie jazdy z ustawioną prędkością” na stronie 4-53.

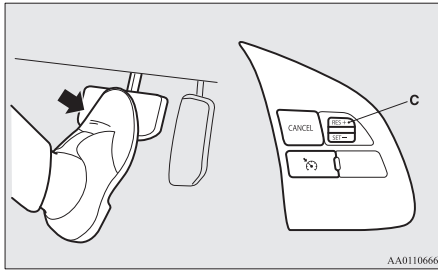

AA0110666

## Wyłączenie

E00609701437

Tempomat można wyłączyć w następujący sposób:

- Naciśnij przelącznik “CRUISE CONTROL ON” (A) (Tempomat zostaje wyłączony).
- Naciśnij przelącznik CANCEL (D).
- Naciśnij pedał hamulca.

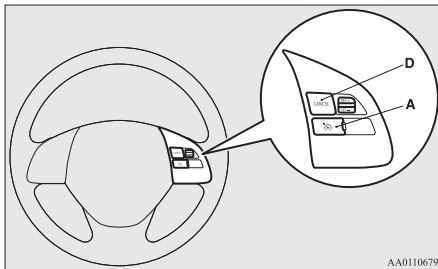

AA0110679

Tempomat jest automatycznie wyłączany w następujących przypadkach:

- Zostanie naciśnięty pedał sprzęgła (dotyczy pojazdów z mech. skrzynią biegów).
- Gdy prędkość pojazdu spadnie o około 15 km/h lub więcej poniżej ustawionej prędkości podczas pokonywania wzniesienia itd.
- Gdy prędkość spadnie do około 40 km/h lub mniej.
- Zacznie działać aktywny system sterowania stabilnością (ASC). (Jeśli jest w wyposażeniu) Patrz “Aktywna kontrola stabilności (ASC)” na stronie 4-47.

## OSTRZEŻENIE

- Choć w pojazdach z autom. skrzynią biegów lub przekładnią CVT tempomat zostanie wyłączony po przesunięciu dźwigni wybieraka w położenie “N” (NEUTRALNE), to jednak nigdy podczas jazdy nie należy przesuwać tej dźwigni do tego położenia. W takim przypadku nie ma możliwości hamowania silnikiem i może to doprowadzić do poważnego wypadku.

Ponadto tempomat może zostać wyłączony w następujących sytuacjach:

- Wskazówka obrotomierza zbliży się do czerwonej strefy (część tarczy zaznaczona kolorem czerwonym).

## OSTROŻNIE

- Gdy tempomat zostanie automatycznie wyłączony w sytuacji innej niż wymienione powyżej, może to świadczyć o nieprawidłowym działaniu układu tempomatu. Należy wówczas nacisnąć przelącznik “CRUISE CONTROL ON”, aby wyłączyć tempomat i jak najszybciej oddać pojazd do przeglądu w Autoryzowanym Punkcie Serwisowym MITSUBISHI MOTORS.

## Wznowienie jazdy z ustawioną prędkością

E00609800675

Gdy jazda z ustawioną prędkością podrózną została wyłączona na skutek wystąpienia warunku opisanego w części “Wyłączenie” na stronie 4-53, można wznowić jazdę z wcześniej ustawioną prędkością, naciskając przelącznik RES + (C), gdy pojazd porusza się z prędkością około 40 km/h lub wyższą.

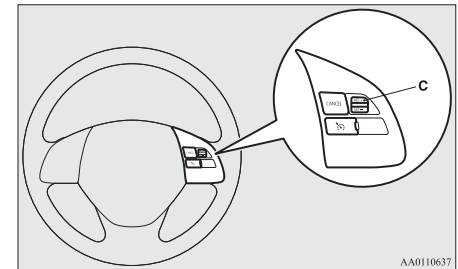

AA0110637

## Uruchamianie i jazda

Jednak w niżej wymienionych warunkach naciśnięcie tego przełącznika nie pozwoli na wznowienie jazdy z wcześniej ustawioną prędkością podrózną. W takich sytuacjach należy ponownie wykonać procedurę ustawiania stałej prędkości podróźnej:

- Naciśnięcie przełącznika CRUISE CONTROL ON/OFF.
- [Oprócz pojazdów z bezkluczykowym systemem uruchamiania pojazdu]  
Przestawienie wyłącznika zapłonu do położenia "LOCK" lub "ACC".  
[Pojazdy z bezkluczykowym systemem uruchamiania pojazdu]  
Wybranie trybu pracy OFF lub ACC.
- Lampka wskaźnika "CRUISE" w położeniu OFF.

## System czujników cofania\*

E00615500345

Układ ten działa podczas cofania. Wykorzystuje czujniki narożne oraz tylne do wykrywania przeszkód za pojazdem i informuje, wyświetlając informacje na wyświetlaczu wielofunkcyjnym oraz sygnałem dźwiękowym o odległości pojazdu od przeszkody.

### **⚠ OSTROŻNIE**

- System czujników cofania pomaga określić przybliżoną odległość pomiędzy pojazdem a przeszkodą zlokalizowaną za pojazdem. Układ ten ma pewne ograniczenia wykrywania i niektórych obiektów może nie wykrywać prawidłowo. Dlatego nie można w pełni ufać temu systemowi ani na nim polegać i należy wykonywać manewry cofania z taką uwagą i ostrożnością, jakby pojazd nie był wyposażony w czujniki cofania.
- Aby zapewnić bezpieczeństwo, należy obejrzeć obszar za pojazdem. Nie należy wykonywać manewru cofania, polegając wyłącznie na systemie czujników cofania.

## Strefy wykrywania przeszkód

E00615600421

Strefy wykrywania czujników narożnych i tylnych są ograniczone do obszaru zaznaczonego na rysunku. Czujniki nie wykrywają niskich i cienkich obiektów w pobliżu tylnego zderzaka. Dlatego z powodów bezpieczeństwa należy sprawdzić otoczenie pojazdu.

## Rozmieszczenie czujników narożnych i tylnych

Dwa czujniki narożne (A) znajdują się na narożnikach tylnego zderzaka, a dwa czujniki tylne (B) znajdują się w części środkowej zderzaka.

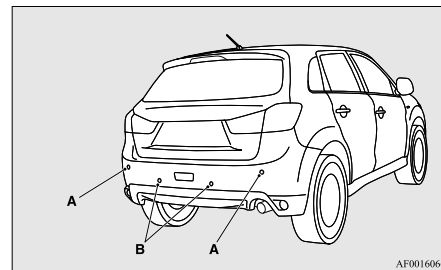

## Strefy wykrywania czujników systemu cofania

W zależności od tego, czy pojazd jest wyposażony w hak holowniczy, można zmienić tryb działania czujnika cofania na tryb standardowy lub tryb jazdy z hakiem. W tym trybie układ pomija strefę, w której znajduje się hak holowniczy.

**Pojazdy bez haka holowniczego**

Strefy wykrywania rozciągają się ok. 60 cm (A) od czujników narożnych, 150 cm (B) od czujników tylnych i 60 cm (C) lub mniej od nawierzchni, wyłączając strefę ok. 10 cm (D) bezpośrednio nad nią.

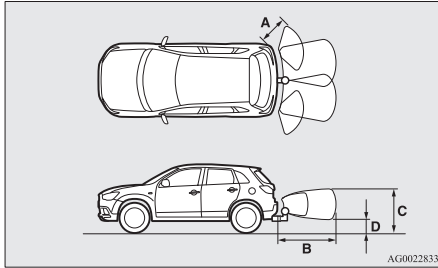
**Pojazdy z hakiem holowniczym**

Strefy wykrywania rozciągają się ok. 60 cm (A) od czujników narożnych, 150 cm (B) od czujników tylnych i 60 cm (C) lub mniej od nawierzchni, wyłączając strefę ok. 10 cm (D) bezpośrednio nad nią. Obszary pomijane przy wykrywaniu (E) obejmują strefę około 20 cm (F) od zderzaka.

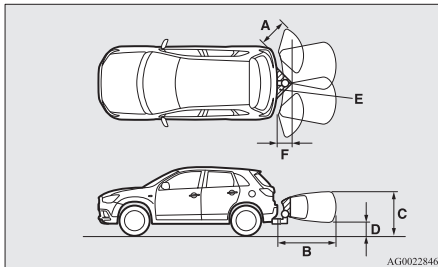
**UWAGA**

- Jeśli tylny zderzak został uszkodzony w kolizji, czujniki narożne lub tylne mogą być także uszkodzone i układ może działać nieprawidłowo. Oddaj samochód do przeglądu w autoryzowanym punkcie serwisowym MITSUBISHI MOTORS.
- Czujniki nie wykrywają obiektów znajdujących się bezpośrednio poniżej zderzaka lub obok niego. Jeśli wysokość obiektu jest niższa niż miejsce zamontowania czujnika narożnego lub tylnego, czujnik może przestać sygnalizować obecność takiego obiektu, nawet jeżeli początkowo go wykrył.

Aby uzyskać informacje dotyczące zmiany obszarów wykrywania, patrz "Zmiana strefy wykrywania" na stronie 4-56.

**OSTROŻNIE**

- System czujników cofania może nie działać prawidłowo w następujących sytuacjach:
  - Czujniki lub ich okolica zostały zasłonięte lodem, śniegiem lub błotem.
  - Czujniki są zamarznięte.
  - Układ odbiera szum ultradźwiękowy z innych źródeł (sygnały dźwiękowe innych pojazdów, silniki motocyklowe, hamulce, radioodbiorniki, deszcz, kapiąca woda, łańcuchy na kołach itp.).
  - Czujniki są bardzo rozgrzane lub wychłodzone (pojazd przez długi czas stał na słońcu lub na mrozie).
  - Pojazd jest znacznie przechylony.
  - Pojazd porusza się po nierównej nawierzchni (wyboje, żwir, trawa).

**OSTROŻNIE**

- Pojazd znajduje się zbyt blisko przeszkody.
- Czujniki lub ich otoczenie zostały przetarte ręką albo zasłonięto je naklejkami lub akcesoriami.
- System czujników cofania może nie wykrywać prawidłowo przeszkód w następujących sytuacjach:
  - Obiekty wąskie -np. siatki druciane lub liny
  - Obiekty pochłaniające fale dźwiękowe -np. śnieg
  - Obiekty o ostrych krawędziach
  - Obiekty o gładkiej powierzchni -np. szkło
  - Obiekty niskie -np. krawężniki

**UWAGA**

- Brzęczyk może wydawać niższy dźwięk niż normalny dźwięk ostrzegawczy, jeżeli system czujników cofania odbiera szum ultradźwiękowy z innych źródeł, jednak nie świadczy to o ustercie systemu. Brzęczyk wyłączy się i układ zacznie działać normalnie, kiedy szum przestanie być odbierany.

## Używanie systemu czujników cofania

E00615700738

Aby uruchomić system, przesun dźwignię zmiany biegów lub dźwignię wybieraka do położenia "R" przy włączonym zapłonie lub trybie pracy ON. Włączenie układu czujników cofania jest sygnalizowane przez włączenie lampki wskaźnika (A). Aby wyłączyć układ, naciśnij przełącznik "SONAR". Lampka wskaźnika układu czujników cofania (A) wyłączy się.

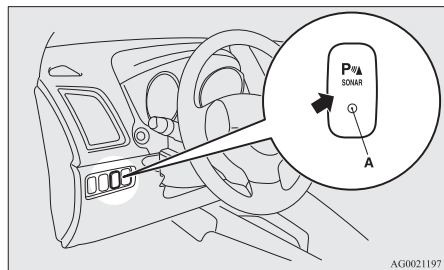

### UWAGA

- System czujników cofania może być włączony lub wyłączony za pomocą przełącznika "SONAR" tylko, gdy dźwignia zmiany biegów lub dźwignia wybieraka znajduje się w położeniu "R".

### Ostrzeżenia o przeszkodach

Jeśli za pojazdem jest przeszkoda, na wyświetlaczu informacyjnym zostanie wyświetlone ostrzeżenie oraz włączy się brzęczyk ostrzegawczy.

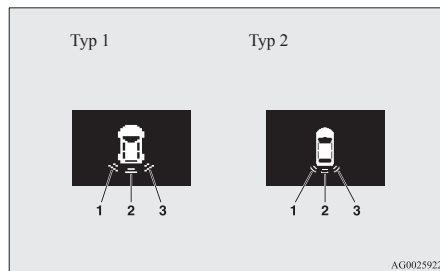

- 1- Czujnik narożny (lewy)
- 2- Czujnik cofania
- 3- Czujnik narożny (prawy)

### Czujnik narożny

Odległość pomiędzy pojazdem i przeszkodą	Wskaźnik ostrzegawczy/sygnal dźwiękowy
Od ok. 60 do 40 cm	Przerywany
Od ok. 40 do 20 cm	Szybki przerywany
W zakresie ok. 20 cm	Ciągły

### Czujnik tylny (pojazdy bez haka holowniczego)

Odległość pomiędzy pojazdem i przeszkodą	Wskaźnik ostrzegawczy/sygnal dźwiękowy
Od ok. 150 do 80 cm	Przerywany
Od ok. 80 do 40 cm	Szybki przerywany
W zakresie ok. 40 cm	Ciągły

### Czujnik tylny (pojazdy z hakiem holowniczym)

Odległość pomiędzy pojazdem i przeszkodą	Wskaźnik ostrzegawczy/sygnal dźwiękowy
Od ok. 150 do 100 cm	Przerywany
Od ok. 100 do 60 cm	Szybki przerywany
W zakresie ok. 60 cm	Ciągły

## **OSTROŻNIE**

- Podane odległości mają charakter wyłącznie orientacyjny, ponieważ ich określenie może być obarczone błędami spowodowanymi różnymi czynnikami, takimi jak temperatura, wilgotność oraz kształt przeszkód.

### UWAGA

- Gdy czujniki wykryją jednocześnie różne przeszkody, na ekranie informacyjnym wyświetlacza wielofunkcyjnego zostaną wskazane kierunki, w jakich czujniki wykrywają przeszkody. Przeszkody znajdujące się bliżej mają wyższy priorytet, a brzęczyk włącza się, informując o tych bliskich przeszkodach.

### Zmiana strefy wykrywania

E00615800159

Strefy wykrywania można zmienić w następujący sposób:

**Pojazdy z hakiem holowniczym**

Gdy działanie układu zostało wyłączone przełącznikiem "SONAR", naciśnij przełącznik "SONAR" i przytrzymaj przez około 3 s, a następnie zwolnij. Brzęczyk wyemituje dwa sygnały dźwiękowe, informując o zmianie strefy wykrywania.

**Pojazdy bez haka holowniczego**

Gdy działanie układu zostało wyłączone przełącznikiem "SONAR", naciśnij przełącznik "SONAR" i przytrzymaj przez około 3 s, a następnie zwolnij. Brzęczyk wyemituje jeden sygnał dźwiękowy, informując o zmianie strefy wykrywania.

**UWAGA**

- Obszar wykrywania nie zmienia się, jeśli przełącznik "SONAR" zostanie przytrzymany przez co najmniej 10 s.
- Po naciśnięciu przełącznika "SONAR", działanie systemu czujników cofania różni się w zależności od ustawienia zakresu działania.
  - Działanie w pojazdach bez haka holowniczego  
Po przesunięciu dźwigni zmiany biegów lub dźwigni wybierania w położenie "R", system czujników cofania będzie działał nawet po zatrzymaniu działania czujników narożnych przez naciśnięcie przełącznika "SONAR".

- Działanie w pojazdach z hakiem holowniczym

Po zatrzymaniu działania systemu czujników cofania przez naciśnięcie przełącznika "SONAR", system czujników cofania nie będzie działał do czasu wyłączenia silnika, nawet jeżeli dźwignia zmiany biegów lub dźwignia wybierania zostanie ustawiona w położeniu "R".

Aby przywrócić działanie systemu czujników cofania, naciśnij przełącznik "SONAR" lub ponownie uruchom silnik, a następnie przesunąć dźwignię zmiany biegów lub dźwignię wybierania w położenie "R".

**Wskaźnik ostrzegawczy układu czujników cofania**

E00615900277

W przypadku usterki układu czujników cofania, wskaźnik układu czujników cofania miga i emitowany jest sygnał ostrzegawczy przez około 5 sekund. Nawet po wyłączeniu brzęczyka, wskaźnik nadal miga aż do przywrócenia normalnego stanu systemu. Oddaj samochód do przeglądu w autoryzowanym punkcie serwisowym MITSUBISHI MOTORS.

Przykład: usterka lewego czujnika narożnego

Typ 1

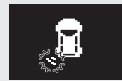

Typ 2



AG0025935

**Kamera widoku tylnego\***

E00618400547

Kamera widoku tylnego przekazuje obraz zza pojazdu na ekran systemu komunikacyjnego MITSUBISHI Multi Communication System (MMCS) lub na wyświetlacz systemu audio.

**OSTROŻNIE**

- Kamera widoku tylnego jest systemem wspomagającym, umożliwiającym kierowcy obserwację przeszkód za pojazdem. Pole widzenia urządzenia jest ograniczone, dlatego nie należy zbyt blisko na nim polegać. Należy prowadzić pojazd z taką ostrożnością, jakby nie było takiej kamery w pojeździe.
- Należy zawsze samemu sprawdzić warunki panujące dookoła pojazdu. Nie należy polegać wyłącznie na kamerze tylnego widoku.

**Pole widzenia kamery widoku tylnego**

Pole widzenia kamery widoku tylnego jest ograniczone do obszaru widocznego na ilustracji. Kamera nie pokazuje obszaru po bokach i poniżej tylnego zderzaka itp.

W trakcie cofania należy osobiście sprawdzić warunki panujące wokół pojazdu.

## Uruchamianie i jazda

### Lokalizacja kamery widoku tylnego

Kamera tylna (A) jest wbudowana w tylną część przy klamce klapy bagażnika.

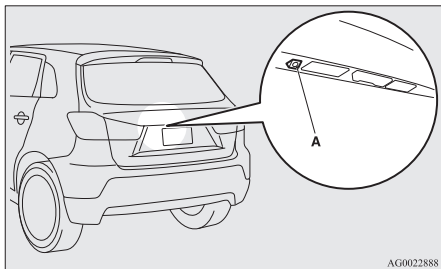

AG0022888

### Pole widzenia kamery widoku tylnego

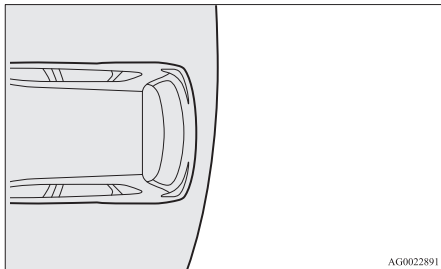

AG0022891

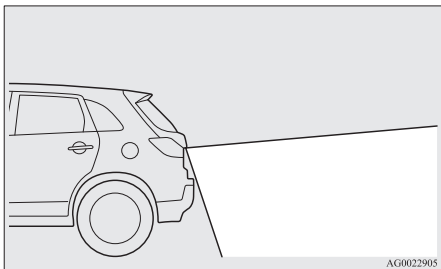

AG0022905

### Jak korzystać z kamery widoku tylnego

Po przestawieniu dźwigni zmiany biegów albo dźwigni wybieraka do położenia "R" przy włączonym zapłonie albo trybie pracy ON, obraz zza pojazdu zostanie automatycznie wyświetlony na ekranie systemu komunikacyjnego MITSUBISHI Multi Communication System (MMCS) lub wyświetlaczu systemu audio. Po zmianie położenia dźwigni zmiany biegów lub dźwigni wybieraka ekran poróci do swoich pierwotnych wskazań.

### **OSTROŻNIE**

- Kamera widoku tylnego wyposażona jest w obiektyw, który sprawia, że obiekty widoczne na ekranie znajdują się bliżej lub dalej od pojazdu niż w rzeczywistości.

### UWAGA

- Ponieważ kamera widoku tylnego wyposażona jest w specjalny obiektyw, pasy na powierzchni pomiędzy miejscami parkingowymi mogą ulec zniekształceniu na ekranie.

- Informacje widoczne na ekranie mogą być trudne do odczytania w następujących sytuacjach. Nie jest to przejawem awarii urządzenia.
  - Mało światła (noc)
  - Kiedy światło słoneczne lub światło reflektorów innego pojazdu pada bezpośrednio na obiektyw
- Jeśli rozgrzana kamera zostanie gwałtownie schłodzona deszczem lub wodą w myjni, obiektyw może zapaarować. Zjawisko to nie oznacza awarii urządzenia.
- Zabrudzony lub zapaarowany obiektyw uniemożliwia dobrą widoczność przeszkód na drodze. Jeśli obiektyw zostanie zabrudzony kroplami wody, błota, oleju lub śniegu, należy delikatnie wytrzeć zabrudzenie uważając, by nie porysować powierzchni obiektywu.
- Prosimy przestrzegać poniższych zaleceń. Zignorowanie ich może doprowadzić do uszkodzenia kamery.
  - Nie należy narażać kamery na wstrząsy lub uderzenia.
  - Nie należy nakładać wosku na kamerę.
  - Nie należy splukiwać kamery wrzącą wodą.
  - Nie należy samemu demontować kamery.

### Linie odniesienia na ekranie

Linie odniesienia i górna powierzchnia tylnego zderzaka (A) są wyświetlane na ekranie.

- Czerwona linia (B) wskazuje w przybliżeniu odległość 50 cm za tylnym zderzakiem.
- Dwie zielone linie (C) wskazują odległość około 20 cm od nadwozia pojazdu.
- Krótkie poprzeczne linie (od 1 do 3) wskazują odległość od tylnego zderzaka.

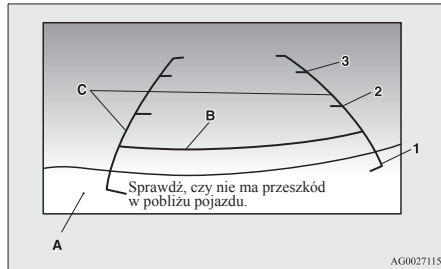

1. W przybliżeniu przy tylnej krawędzi tylnego zderzaka
2. Ok. 100 cm
3. Ok. 200 cm

**UWAGA**

- Możliwa jest zmiana języka używanego na ekranie. Szczegółowe informacje znajdują się w podręczniku użytkownika "MITSUBISHI Multi Communication System (MMCS)".
- Jeśli pojazd będzie przechylony z powodu liczby siedzących w nim osób, wagi i rozmieszczenia bagażu oraz/lub stanu drogi w danym miejscu, linie widoczne na ekranie kamery tylnego widoku mogą nie odzwierciedlać dokładnie rzeczywistej odległości od przeszkody. Linie odniesienia dla odległości i szerokości pojazdu są właściwe dla płaskiej, równej nawierzchni. W następujących przypadkach obiekty przedstawione na ekranie będą wyglądały na położone dalej niż są w rzeczywistości.

- Gdy tył pojazdu jest obciążony pasażerami i bagażem.

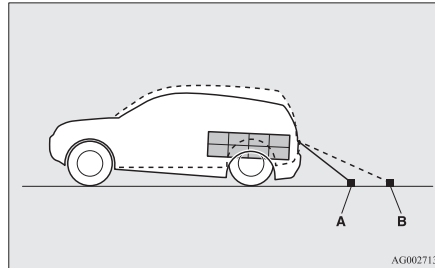

- A- Rzeczywiste obiekty
- B- Obiekty na ekranie

- Gdy obszar za pojazdem jest nachylony w górę.

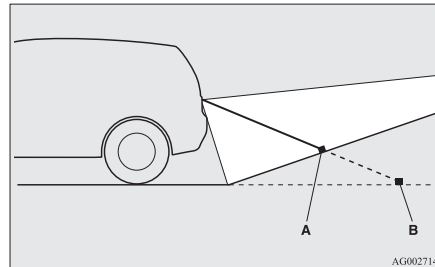

- A- Rzeczywiste obiekty
- B- Obiekty na ekranie

- Linie odniesienia dotyczące odległości i szerokości pojazdu wskazują odległość do płaskich obiektów, jak równa i płaska nawierzchnia. Może to spowodować, że odległość do obiektu na ekranie będzie inna niż rzeczywistość. Nie należy traktować ich jako wskazówki odnośnie do odległości od przedmiotów stałych. Przykład: na ekranie punkt B wydaje się najbliższy, a dalej znajdują się kolejno punkty C i A. Punkty A i B są w rzeczywistości w takiej samej odległości od pojazdu, a punkt C jest dalej niż punkty A i B.

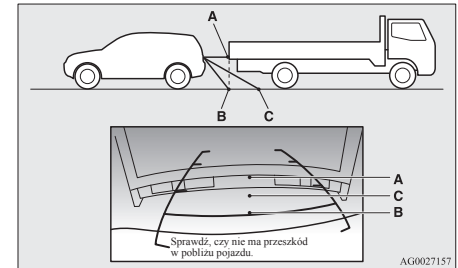

## Ladunki

E00609901383

### Wskazówki dotyczące przewożenia ładunków

#### **OSTROŻNIE**

- Nie należy ładować bagażu ponad krawędź oparcia. Należy sprawdzić, czy podczas jazdy ładunek lub bagaż nie przemieszcza się. Ogranicza to widoczność oraz grozi przemieszczeniem bagażu w kabinie w razie gwałtownego hamowania, co może być przyczyną poważnego wypadku lub urazu.
- Ciężki ładunek lub bagaż należy umieścić z przodu pojazdu. Jeśli ładunek lub bagaż w bagażniku jest zbyt ciężki, bezpieczne kierowanie pojazdem może być utrudnione.

### Przewożenie bagażu na dachu

#### **OSTROŻNIE**

- Należy stosować bagażniki dopasowane do danego modelu pojazdu. Bagażu nie wolno kłaść bezpośrednio na dachu pojazdu. Montując bagażnik, należy korzystać z załączonej do niego instrukcji.

#### **OSTROŻNIE**

- Zakładając/zdejmując bagażnik dachowy oraz wkładając/zdejmując bagaż, nie należy naciskać zbyt silnie w jednym miejscu. W zależności od sposobu i miejsca przyłożenia siły mogą powstać wgniecenia w dachu.

#### UWAGA

- Zalecamy stosowanie oryginalnych bagażników dachowych MITSUBISHI, ponieważ ich uchwyty mają odpowiedni kształt. W celu uzyskania szczegółowych informacji skontaktuj się z najbliższym Autoryzowanym Punktem Serwisowym MITSUBISHI MOTORS.

#### Uchwyty mocujące bagażnik dachowy\*

Montując bagażnik dachowy, należy użyć uchwytów (A).

Elementy mocujące (A) znajdują się pod osłonami (B).

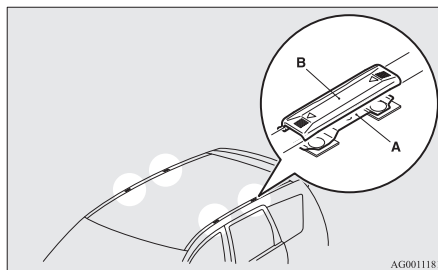

AG0011181

#### Mocowanie bagażnika dachowego

Przesuń każdą osłonę (B) do przodu w celu wyciągnięcia.

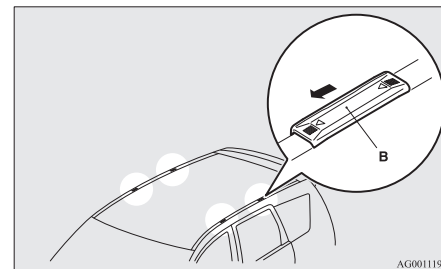

AG0011194

#### Ponowne zakładanie osłon

1. W przypadku każdej osłony, wsuń zaczep (C) osłony do otworów (D) elementu mocującego.
2. Przesuń każdą osłonę (B) do tyłu, aby ją zamocować.

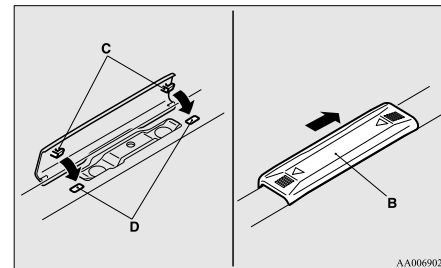

AA0069025



## Wskazówki dotyczące bagażnika dachowego

### **⚠ OSTROŻNIE**

- Należy sprawdzić, czy ciężar bagażu nie przekracza dopuszczalnej ładowności bagażnika i obciążenia dachu. Przekroczenie dopuszczalnego obciążenia może spowodować uszkodzenie pojazdu. Obciążenie dachu to suma ciężarów samego bagażnika i ładunku w bagażniku. Aby uzyskać dokładne wartości, patrz “Maksymalne obciążenie dachu” na stronie 9-07.
- Podczas jazdy z ładunkiem dachowym należy zachować ostrożność i unikać gwałtownych manewrów, jak hamowanie czy skręcanie. Ciężar ładunku na dachu powinien być rozłożony równomiernie, z najcięższymi przedmiotami ułożonymi na spodzie bagażnika. Przedmioty przewożone na dachu nie mogą być szersze niż bagażnik. Dodatkowe obciążenie dachu może spowodować przesunięcie środka ciężkości pojazdu i w rezultacie pogorszyć sterowność pojazdu. W takim przypadku błędy lub gwałtowne manewry mogą spowodować utratę kontroli nad pojazdem i wypadek.

### **⚠ OSTROŻNIE**

- Przed rozpoczęciem jazdy i po podróży na krótkim dystansie należy zawsze sprawdzić, czy ładunek jest prawidłowo i mocno zamocowany na bagażniku. Od czasu do czasu podczas podróży należy sprawdzić mocowanie ładunku.

#### UWAGA

- Aby wyeliminować hałas powodowany opływem powietrza i zmniejszyć zużycie paliwa, nieużywany bagażnik należy zdemontować.
- Zdejmij bagażnik przed wizytą w myjni automatycznej.
- Podczas montażu bagażnika należy upewnić się, że pozostanie wystarczająco dużo miejsca na uchylenie drzwi bagażnika.

## *Holowanie przyczepy*

E0061000680

Do holowania przyczepy zainstaluj urządzenie holujące spełniające odpowiednie przepisy obowiązujące w twoim kraju; skonsultuj się z autoryzowanym serwisem firmy MITSUBISHI MOTORS. Przepisy dotyczące holowania przyczep różnią się w poszczególnych krajach. Przestrzegaj przepisów dotyczących holowania przyczep obowiązujących w kraju, w którym chcesz holować przyczepę.

### **⚠ OSTROŻNIE**

- **Niebezpieczeństwo wypadku!**  
Hak holowniczy powinien być zamontowany zgodnie z zaleceniami firmy MITSUBISHI MOTORS.

## **Maksymalna masa holowanej przyczepy wyposażonej w hamulec oraz maksymalny nacisk przyczepy na hak holowniczy**

Nie wolno przekraczać maksymalnej masy holowanej przyczepy wyposażonej w hamulec oraz maksymalnego nacisku przyczepy na hak holowniczy, określonych w danych technicznych.

(Patrz strona 9-07.)

Holując przyczepę po drogach położonych na wysokości przekraczającej 1.000 m npm, należy zmniejszyć o 10 % masę zestawu na każde 1.000 m wysokości, ponieważ wraz ze wzrostem wysokości maleje gęstość powietrza i moc silnika spada.

## Wymagania dotyczące zamontowania haka holowniczego

Punkty mocowania (A) haka holowniczego przedstawiono w tabeli poniżej.

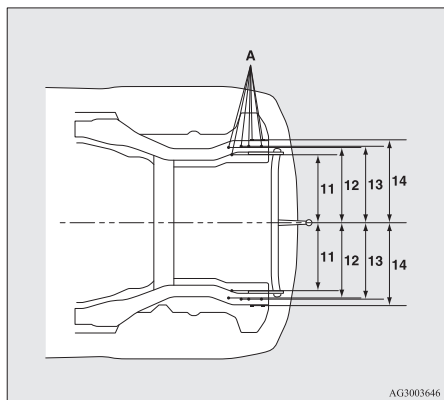
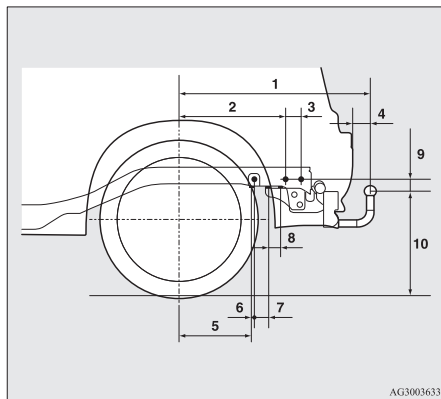

1	830,5 mm
2	461 mm
3	68,5 mm
4	75 mm
5	310 mm
6	13,5 mm
7	66,5 mm
8	50 mm
9	52 mm

10	464 mm (przy nieobciążonym samochodzie)
	Od 372 mm do 378 mm Od 378 mm do 387 mm* (przy obciążonym samochodzie)
11	447 mm
12	487 mm
13	495 mm
14	525,5 mm

\*: Pojazdy na rynek rosyjski, kazachski i ukraiński

### UWAGA

- Wartości poniżej pozycji 12 mogą się wahać w zależności od załadowania towaru lub bagażu.

### Wskazówki

- Aby zapobiec poślizgowi sprzęgła (dotyczy wyłącznie pojazdów z ręczną skrzynią biegów), nie wolno podnosić prędkości obrotowej silnika do wyższej niż wymagana do ruszenia.
- Podczas holowania przyczepy nie przekraczaj prędkości 100 km/h. Należy przestrzegać lokalnych przepisów, gdy ograniczają one prędkość jazdy z holowaną przyczepą do wartości mniejszej niż 100 km/h.
- Aby zapobiegać wstrząsom przyczepy podczas hamowania, pedał hamulca należy najpierw wciskać delikatnie, a następnie silniej.

- Aby w pełni wykorzystać hamowanie silnikiem, zredukuj bieg przed rozpoczęciem zjazdu.

***Dodatkowe środki bezpieczeństwa dotyczące pojazdów z automatyczną (A/T) lub bezstopniową skrzynią biegów (CVT)***

Podczas zjazdów lub jazdy z niską prędkością zaleca się używanie położenia "D".

Aby lepiej wykorzystać hamowanie silnikiem i wspomaganie układu hamowania, na terenach górskich należy stosować tryb sportowy.

Jednakże uważaj, aby prędkość nie przekroczyła wartości maksymalnej dla wybranego biegu.

***Przegrzanie***

Zwykle występuje wskutek usterki mechanicznej. Jeżeli nastąpi przegrzanie, zaparkuj i sprawdź, czy występuje poluzowanie lub uszkodzenie pompy wodnej/pasku alternatora, zatkanie wlotu powietrza chłodnicy lub niski poziom płynu chłodzącego. Jeżeli żadna z tych sytuacji nie występuje, przegrzanie może być spowodowane przez różne usterki mechaniczne, które należy sprawdzić w autoryzowanym punkcie serwisowym.

**⚠ OSTROŻNIE**

- W razie przegrzania silnika patrz "Przegrzanie silnika" w rozdziale "Sytuacje awaryjne" przed podjęciem naprawy.

**⚠ OSTROŻNIE**

- W pojazdach z automatyczną skrzynią biegów lub przekładnią CVT wskaźnik ostrzegawczy  informuje o zbyt wysokiej temperaturze płynu do automatycznej skrzyni biegów lub przekładni CVT. Przeczytaj właściwy punkt, aby podjąć wymagane działania. Patrz: "Gdy wystąpi usterka automatycznej skrzyni biegów A/T" na stronie 4-27, "W przypadku usterki bezstopniowej skrzyni biegów CVT" na stronie 4-32.



## Komfort jazdy

Nawiewy.....	5-02	Gniazdko do podłączania akcesoriów.....	5-66
Nagrzewnica/klimatyzacja.....	5-03	Lampki oświetlenia wnętrza.....	5-66
Ważne wskazówki podczas obsługi klimatyacji.....	5-10	Schowki.....	5-70
Układ oczyszczania powietrza.....	5-10	Uchwyt na kubek.....	5-73
Radioodtworacz CD w pasmach LW/MW/FM*.....	5-11	Uchwyt na butelki.....	5-74
Użytkowanie płyt.....	5-13	Tylna półka*.....	5-74
Pliki audio (MP3/WMA/AAC).....	5-14	Uchwyty pomocnicze.....	5-75
Ważne informacje dotyczące bezpieczeństwa dla klientów.....	5-18	Wieszak*.....	5-75
Przyciski funkcyjne.....	5-19	Zaczepty w bagażniku.....	5-75
Słuchanie radia.....	5-22		
Słuchanie DAB*.....	5-23		
Odbieranie komunikatów o ruchu drogowym.....	5-24		
Odtwarzanie płyt CD.....	5-25		
Odtwarzanie plików MP3.....	5-26		
Odtwarzanie utworów z odtwarzacza iPod.....	5-27		
Odtwarzanie plików audio z urządzenia USB.....	5-29		
Odtwarzanie utworów z urządzenia audio z interfejsem Bluetooth*.....	5-31		
Używanie złącza AUX*.....	5-32		
Wskaźnik na wyświetlaczu.....	5-34		
Regulacja jakości dźwięku i balansu głośności.....	5-36		
Ustawienia systemowe.....	5-37		
Rozwiązywanie problemów.....	5-41		
Antena.....	5-43		
System Link*.....	5-43		
Interfejs Bluetooth® 2.0*.....	5-43		
Złącze wejściowe USB*.....	5-61		
Oslony przeciwsłoneczne.....	5-63		
Popielniczka*.....	5-64		
Zapalniczka*.....	5-65		

## Nawiewy

E00700100874

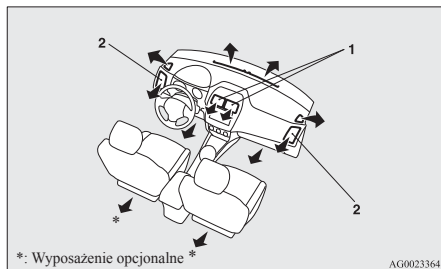

- 1- Nawiewy środkowe
- 2- Nawiewy boczne

### UWAGA

- Nie umieszczaj napojów na desce rozdzielczej. Zalanie nawiewów może spowodować uszkodzenie układu klimatyzacji.

## Regulacja przepływu i kierunku nawiewu powietrza

E00700200938

### Nawiewy środkowe

Przesunąć gałkę (A) w celu dostosowania kierunku przepływu powietrza.

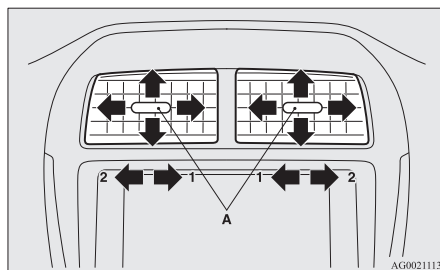

- 1- Zamknięte
- 2- Otwarte

### Nawiewy boczne

Przesunąć gałkę (A) w celu dostosowania kierunku przepływu powietrza. Aby zamknąć nawiew, przesunąć gałkę (A) na zewnątrz.

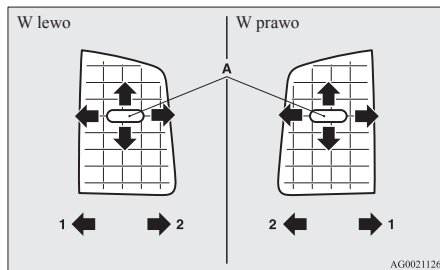

- 1- Zamknięte
- 2- Otwarte

### UWAGA

- W pojazdach z klimatyzacją chłodne powietrze napływające z nawiewów może wyglądać jak para. Wynika to z gwałtownego schłodzenia wilgoci przez klimatyzację. Objaw ten ustępuje po krótkim czasie.
- Należy uważać, aby nie włączyć płynów do nawiewów. Mogłoby to spowodować uszkodzenie klimatyzacji.

### Pokrętko wyboru trybu

E00726500290

Możesz zmienić natężenie strumienia powietrza wydmuchiwanego z wywietrzników obracając pokrętko wyboru trybu.

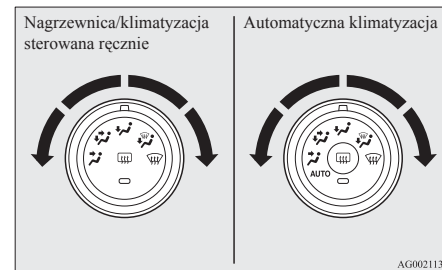

### 🌀 Nawiew na twarz

Powietrze wydmuchiwane jest tylko w górną część przedziału pasażerskiego.

### 🌀 Na stopy/na twarz

Powietrze wydmuchiwane jest w górną część przedziału pasażerskiego oraz w okolice nóg.

**🌀 Na stopy**

Powietrze wydmuchiwane jest w znacznej części na stopy.

**🌀 Na stopy/na szybę przednią**

Powietrze skierowane jest na stopy, szybę przednią oraz szyby boczne.

**🌀 Na szybę przednią**

Powietrze skierowane jest na szybę przednią i szyby boczne.

**⚠ OSTROŻNIE**

- Aby zapobiec zaparowaniu szyb w położeniach pokrętki wyboru trybu od “🌀” do “🌀”, należy wybrać tryb pobierania powietrza z zewnątrz, naciskając przycisk obiegu powietrza. (Patrz “Przełącznik obiegu powietrza” na stronie 5-05.)

**UWAGA**

- Przy ustawieniu pokrętki między położeniem “🌀” i “🌀” powietrze płynie głównie do górnej części przedziału pasażerskiego. Przy ustawieniu pokrętki między położeniem “🌀” i “🌀” powietrze płynie głównie w kierunku stóp.
- Przy pokrętki wyboru trybu w położeniu “🌀” niewielka ilość powietrza jest nawiewana na przednią szybę i szyby boczne.

- Przy ustawieniu pokrętki między położeniem “🌀” i “🌀” powietrze płynie głównie w kierunku stóp. Przy ustawieniu pokrętki między położeniem “🌀” i “🌀” powietrze płynie głównie na szybę przednią i na okna drzwi.

**Nagrzewnica/klimatyzacja**

E00700500449

Nagrzewnice/klimatyzacji można używać tylko przy pracującym silniku.

**Panel sterowania**

E00700600541

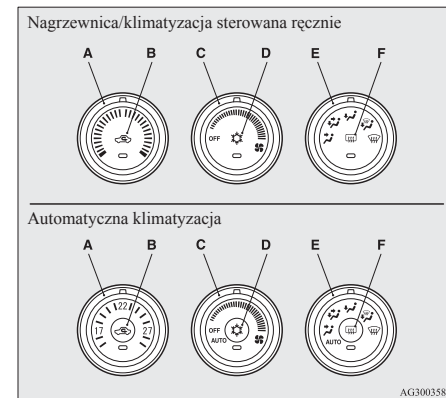

- A- Pokrętło regulacji temperatury  
 B- Przełącznik obiegu powietrza  
 C- Pokrętło regulacji obrotów dmuchawy  
 D- Przełącznik klimatyzacji  
 E- Pokrętło wyboru trybu  
 F- Przełącznik ogrzewania szyby tylnej → str. 3-59

**UWAGA**

- W pojazdach z nagrzewnicą przycisk (D) jest niedostępny. Wskaźnik pod przyciskiem nie zostaje podświetlony nawet po wciśnięciu przycisku.

## Komfort jazdy

- W pojazdach z klimatyzacją automatyczną jest zamontowany czujnik temperatury we wnętrzu (G) w miejscu przedstawionym na rysunku.

Nie umieszczaj niczego na czujniku, gdyż może to zakłócić jego pracę.

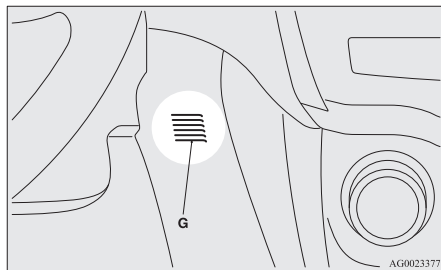

## Pokrętko regulacji obrotów dmuchawy

E00700700249

Obroty dmuchawy można regulować pokrętłem, obracając je w prawo lub w lewo.

Przekręcać pokrętko zgodnie z ruchem wskazówek zegara w celu zwiększenia przepływu powietrza i przeciwnie do ruchu wskazówek zegara w celu jego zmniejszenia.

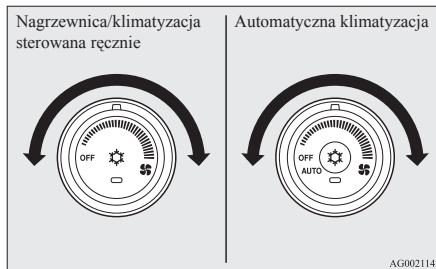

## Pokrętko regulacji temperatury

E00700900368

Przekręć pokrętko regulacji temperatury w prawo lub w lewo.

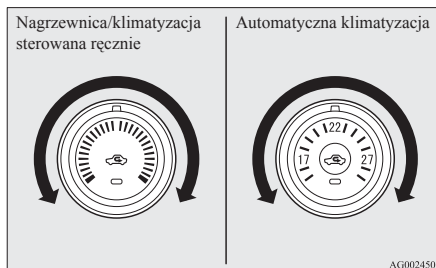

## UWAGA

- Kiedy temperatura płynu chłodzącego silnika jest niska, powietrze nawiewane do wnętrza pojazdu z nagrzewnicy będzie chłodne/zimne aż do rozgrzania silnika, nawet jeśli ustawiono nawiew gorącego powietrza.
- Kiedy w pojazdach z klimatyzacją sterowaną automatycznie zostanie ustawiona maksymalna lub minimalna temperatura w trybie AUTO, tryb nawiewu i działanie klimatyzacji zostanie automatycznie zmienione w poniższy sposób.
  - Szybkie nagrzewanie (gdy wybrano maksymalną temperaturę)  
Klimatyzacja i tryb obiegu wewnętrznego zostaną wyłączone.
  - Szybkie chłodzenie (gdy wybrano minimalną temperaturę)  
Klimatyzacja włączy się w trybie obiegu wewnętrznego.

Powyżej przedstawiono ustawienia fabryczne. Przełączniki wyboru nawiewu i klimatyzacji można zindywidualizować (zmiana ustawienia funkcji), a automatyczne załączanie powietrza zewnętrznego i klimatyzacji zgodnie z warunkami eksploatacyjnymi może być zmieniane według uznania.

W celu uzyskania dalszych informacji skontaktuj się z najbliższym Autoryzowanym Punktem Serwisowym MITSUBISHI MOTORS.

Patrz “Dostosowanie działania przełącznika klimatyzacji (klimatyzacja sterowana automatycznie)” na stronie 5-06.

Patrz “Dostosowanie trybu nawiewu” na stronie 5-05.



### Przełącznik obiegu powietrza

E00701300721

Aby zmienić tryb nawiewu, wystarczy wcisnąć przełącznik obiegu powietrza. Przy każdym naciśnięciu przełącznika słyszalny jest sygnał dźwiękowy.

- Powietrze z zewnątrz: Lampka kontrolna (A) nie pali się  
Do przedziału pasażerskiego nawiewane jest powietrze z zewnątrz.
- Powietrze z obiegu zamkniętego: Lampka kontrolna (A) pali się  
W przedziale pasażerskim powietrze krąży w obiegu zamkniętym.

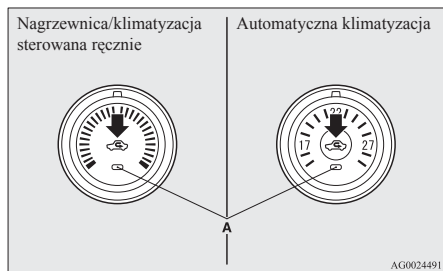

## ⚠ OSTROŻNIE

- W normalnych warunkach pozycję pobierania powietrza z zewnątrz wybiera się w celu szybkiego odparowania i oczyszczenia szyby przedniej i szyb bocznych. Jeśli zależy nam na szybkim i intensywnym schłodzeniu wnętrza pojazdu, lub gdy powietrze na zewnątrz pojazdu jest mocno zanieczyszczone, należy korzystać z obiegu zamkniętego. Od czasu do czasu należy ustawić nawiew powietrza z zewnątrz; zwiększy to wentylację w pojeździe i zapobiegnie zaparowaniu szyb.
- Zbyt długie używanie trybu obiegu zamkniętego może spowodować zaparowanie szyb.

### UWAGA

- W pojazdach z nagrzewnicą i klimatyzacją sterowaną ręcznie, gdy system automatycznie określa, czy powietrze ma być pobierane z zewnątrz, czy recykulowane. Jeśli temperatura otoczenia jest wysoka, system wybiera recykulację, włączając lampkę wskaźnika (A) w przełączniku (w pojazdach z klimatyzacją sterowaną ręcznie system wybiera recykulację w celu szybkiego schłodzenia wnętrza). Naciśnij przełącznik wyboru, aby uruchomić opcję powietrza zewnętrznego.
- W pojazdach z klimatyzacją automatyczną, kiedy pokrętko wyboru trybu lub pokrętko regulacji obrotów dmuchawy zostanie ustawione po pracy w trybie ręcznym ponownie w położeniu "AUTO", tryb nawiewu będzie automatycznie regulowany.

- W pojazdach z klimatyzacją automatyczną, kiedy temperatura płynu chłodzącego silnika wzrośnie do pewnego poziomu, tryb nawiewu zostaje automatycznie zmieniony na recykulację i włącza się lampka wskaźnika (A). W takiej sytuacji, system nie zostanie przełączony na powietrze zewnętrzne nawet po naciśnięciu przełącznika wyboru powietrza.

### Dostosowanie trybu nawiewu

E00732500107

Funkcje mogą być modyfikowane w następujący sposób.

- Włącz automatyczne sterowanie trybem nawiewu powietrza
  - Nagrzewnica/klimatyzacja sterowana ręcznie:  
Podczas pracy systemu tryb nawiewu będzie automatycznie regulowany.
  - Klimatyzacja automatyczna:  
Jeżeli pokrętko wyboru trybu lub pokrętko wyboru obrotów dmuchawy ustawiono w położeniu "AUTO", tryb nawiewu powietrza będzie regulowany automatycznie.
- Wyłącz automatyczną regulację nawiewu
  - Nagrzewnica/klimatyzacja sterowana ręcznie:  
Nawet podczas pracy systemu tryb nawiewu nie będzie automatycznie regulowany.
  - Klimatyzacja automatyczna:  
Nawet jeżeli pokrętko wyboru trybu lub pokrętko obrotów dmuchawy ustawiono w położeniu "AUTO", tryb nawiewu nie będzie ustawiany automatycznie.
- Metoda zmiany ustawień  
Przytrzymaj przełącznik nastawy nawiewu przez ponad 10 sekund.

## Komfort jazdy

Po zmianie ustawienia słyszalny będzie dźwięk i zamiga lampka wskaźnika.

- Po zmianie ustawienia na wyłączone słyszalne będą 3 dźwięki i lampka wskaźnika błysnie trzykrotnie.
- Po zmianie ustawienia na włączone słyszalne będą 2 dźwięki i lampka wskaźnika błysnie trzykrotnie.

## UWAGA

- Ustawienie fabryczne to “Włączona automatyczna regulacja nawiewu.”
- Gdy pokrętko wyboru trybu jest przekręcone w położenie “

## Przełącznik klimatyzacji

E00701501052

Po wciśnięciu włącznika uruchamiającego klimatyzację lampka kontrolna (A) zaświeci się. Przy każdym naciśnięciu przełącznika słyszalny jest sygnał dźwiękowy.

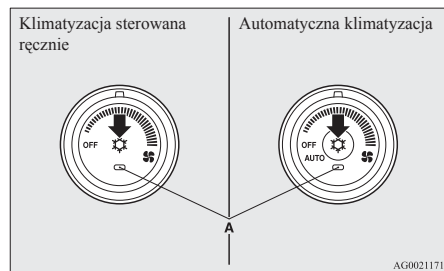

Aby wyłączyć klimatyzację należy ponownie wcisnąć przycisk.

## OSTROŻNIE

- **Przy włączonej klimatyzacji prędkość pojazdu na biegu jałowym może nieznacznie wzrosnąć, ponieważ sprężarka klimatyzacji włącza się i wyłącza automatycznie. Podczas postoju pojazdu z automatyczną skrzynią biegów lub bezstopniową przekładnią CVT, naciśnij mocno pedał hamulca, aby uniemożliwić toczenie pojazdu.**

## UWAGA

- W razie usterki układu klimatyzacji lampka wskaźnika klimatyzacji (A) zacznie błyskać. Naciśnij jednokrotnie przełącznik klimatyzacji, aby wyłączyć układ, a następnie naciśnij ponownie, aby go włączyć. Jeśli lampka wskaźnika klimatyzacji nie zacznie błyskać, układ jest sprawny. Jeśli lampka będzie nadal błyskać, należy wykonać przegląd klimatyzacji.
- Lampka wskaźnika klimatyzacji (A) może zacząć błyskać na przykład po umyciu pojazdu myjką wysokociśnieniową, co jest spowodowane zawilgoceniem skraplacza. Nie oznacza to usterki. Odczekaj chwilę, naciśnij jednokrotnie przełącznik klimatyzacji, aby wyłączyć układ, a następnie naciśnij ponownie, aby go włączyć. Po całkowitym wyparowaniu wody lampka przestanie błyskać.

## Dostosowanie działania przełącznika klimatyzacji (klimatyzacja sterowana automatycznie)

E00764700030

Funkcje mogą być modyfikowane w następujący sposób.

- Włącz automatyczną regulację klimatyzacji: Jeżeli pokrętko wyboru trybu lub pokrętko wyboru szybkości nadmuchu ustawiono w położeniu “AUTO” lub pokrętko regulacji temperatury ustawiono na temperaturę minimalną, ustawienie przełącznika klimatyzacji jest automatyczne.
- Wyłącz automatyczną regulację klimatyzacji: Przełącznik klimatyzacji nie podlega automatycznej regulacji do czasu uruchomienia przełącznika klimatyzacji.
- Metoda zmiany ustawień  
Przytrzymaj przełącznik klimatyzacji przez ponad 10 sekund.  
Po zmianie ustawienia słyszalny będzie dźwięk i zamiga lampka wskaźnika.
  - Po zmianie ustawienia na wyłączone słyszalne będą 3 dźwięki i lampka wskaźnika błysnie trzykrotnie.
  - Po zmianie ustawienia na włączone słyszalne będą 2 dźwięki i lampka wskaźnika błysnie trzykrotnie.

## UWAGA

- Ustawienie fabryczne to “Włączona automatyczna regulacja klimatyzacji”.
- Gdy pokrętko wyboru trybu zostanie przekręcone w położenie “

5-06

## Obsługa układu klimatyzacji

E00701800436

### Ogrzewanie (nagrzewnica/klimatyzacja sterowana ręcznie)

Ustaw pokrętko wyboru trybu w położeniu “☀️” i wybierz pobieranie powietrza z zewnątrz przelącznikiem obiegu powietrza (A).

Obróć pokrętko temperatury w prawo lub w lewo, aby ustawić temperaturę. Ustaw odpowiednie obroty dmuchawy.

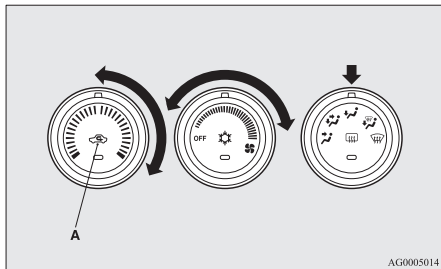

AG0005014

### UWAGA

- W celu szybkiego nagrzania, ustaw pokrętko regulacji szybkości dmuchawy w położenie pokazane na rysunku.

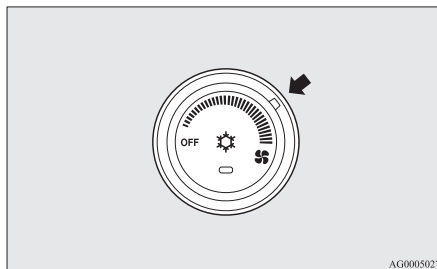

AG0005027

### Chłodzenie (klimatyzacja sterowana ręcznie)

E00701900684

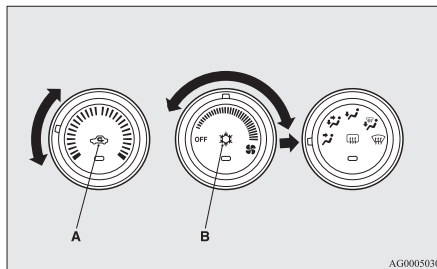

AG0005030

1. Obróć pokrętko wyboru trybu w położenie “☀️”.
2. Ustaw przelącznik obiegu powietrza (A), aby włączyć pobieranie powietrza z zewnątrz.
3. Wciśnij przelącznik klimatyzacji (B).
4. Zmień temperaturę, obracając pokrętko w prawo lub w lewo.
5. Ustaw odpowiednie obroty dmuchawy.

## ⚠️ OSTROŻNIE

- Jeżeli w powietrzu zewnętrznym występuje duże stężenie pyłów lub innych zanieczyszczeń bądź wymagane jest zwiększone chłodzenie, wybierz ustawienie powietrza krążącego, a pokrętko regulacji temperatury przekręć maksymalnie w lewo. Od czasu do czasu należy ustawić nawiew powietrza z zewnątrz; zwiększy to wentylację w pojeździe i zapobiegnie zaparowaniu szyb.

### UWAGA

- Podczas pracy klimatyzatora przy ustawieniu przelącznika wyboru w położeniu zewnętrznym, system automatycznie wybiera korzystanie z powietrza zewnętrznego lub powietrza krążącego. Jeżeli temperatura powietrza zewnętrznego jest wysoka, system wybiera opcję powietrza krążącego w celu uzyskania szybkiego chłodzenia i powoduje podświetlenie lampki wskaźnika. Naciśnij przelącznik wyboru, aby uruchomić opcję powietrza zewnętrznego.

### Mieszanka nieogranzonego i ogrzanego powietrza (nagrzewnica/klimatyzacja ręczna)

E00702000435

Ustaw pokrętko wyboru trybu w pozycji przedstawionej na rysunku, a przelącznik ustawienia powietrza (A) w pozycji powietrza zewnętrznego.

## Komfort jazdy

Powietrze będzie nawiewane w okolice stóp i do górnej części przedziału pasażerskiego. Ustaw odpowiednie obroty dmuchawy.

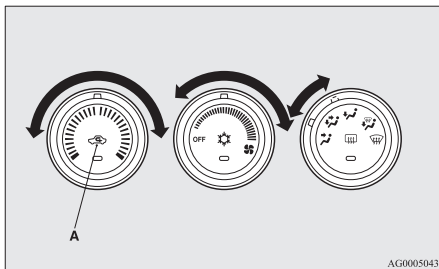

Ciepłe powietrze napływa w okolice stóp, a zimne, lub lekko ogrzane (w zależności od ustawienia temperatury), jest nawiewane do górnej części przedziału pasażerskiego.

**Tryb automatyczny (klimatyzacja sterowana automatycznie)**

E0076480073

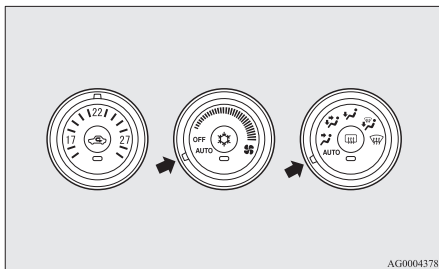

W normalnych warunkach należy wykorzystywać tryb automatyczny AUTO i postępować w poniżej opisany sposób:

1. Ustaw pokrętkę regulacji szybkości dmuchawy w położeniu "AUTO".
2. Ustaw pokrętkę regulacji temperatury w wybranym położeniu.
3. Ustaw pokrętkę wyboru trybu w położeniu "AUTO".

Położenie nawiewu (oprócz "W"), wybór obiegu zamkniętego/pobierania powietrza z zewnątrz i szybkości nawiewu oraz włączanie/wyłączanie klimatyzacji będą regulowane automatycznie. Aby zatrzymać system, obróć pokrętkę wyboru szybkości nawiewu w położenie "OFF".

## ⚠ OSTROŻNIE

- Przy włączonej klimatyzacji prędkość pojazdu na biegu jałowym może nieznacznie wzrosnąć, ponieważ sprężarka klimatyzacji włącza się i wyłącza automatycznie. Podczas postoju pojazdu z automatyczną skrzynią biegów lub bezstopniową przekładnią CVT, naciśnij mocno pedał hamulca, aby uniemożliwić toczenie pojazdu.

## UWAGA

- Kiedy temperatura płynu chłodzącego silnik jest niska, powietrze nawiewane do wnętrza pojazdu z nagrzewnicy będzie chłodne/zimne aż do rozgrzania silnika, nawet jeśli ustawiono nawiew gorącego powietrza. Aby szyba przednia i szyby boczne nie parowały, zostanie wybrany tryb nawiewów "W", a prędkość obrotowa dmuchawy zostanie zmniejszona.
- Jeśli w trybie AUTO zostanie użyte pokrętkę wyboru obrotów dmuchawy, pokrętkę wyboru trybu albo zostanie naciśnięty przełącznik klimatyzacji lub przełącznik obiegu powietrza, wybrana funkcja zostanie włączona i nie będzie sterowana w trybie automatycznym. Pozostałe funkcje będą sterowane automatycznie.

**Tryb ręczny (klimatyzacja sterowana automatycznie)**

E00764900032

Obroty dmuchawy oraz wybór nawiewów mogą być kontrolowane ręcznie przez wybranie szybkości dmuchawy i trybu nawiewu. Aby przywrócić działanie automatyczne, ustaw pokrętkę w położeniu "AUTO".

**Usuwanie zaparowania szyby przedniej oraz szyb drzwi**

E00702100768

## ⚠ OSTROŻNIE

- Ze względów bezpieczeństwa należy zapewnić sobie pełną widoczność przez wszystkie okna.

Aby usunąć szron lub zamglenie z szyby przedniej oraz szyb drzwi, należy użyć pokrętki wyboru trybu ("❄️" lub "❄️").

### Zwykle usuwanie zaparowania

Wprowadź następujące ustawienia, aby zapobiec zaparowaniu szyby przedniej i szyb drzwi oraz aby nagrzała obszar stóp.

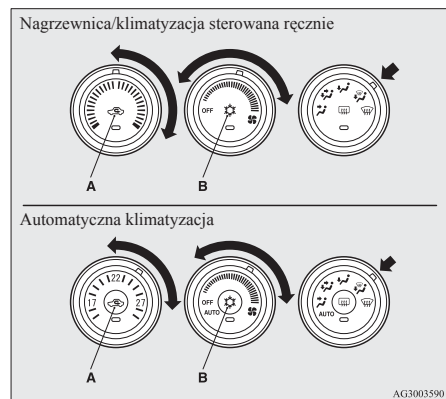

1. Ustaw przełącznik obiegu powietrza (A), aby włączyć pobieranie powietrza z zewnątrz.
2. Obróć pokrętkę wyboru trybu w położenie "❄️".
3. Wybierz żądane obroty dmuchawy za pomocą pokrętki.
4. Wybierz żądaną temperaturę za pomocą pokrętki regulacji temperatury.
5. W pojazdach z klimatyzacją naciśnij przełącznik klimatyzacji (B).

### Szybkie usuwanie zaparowania

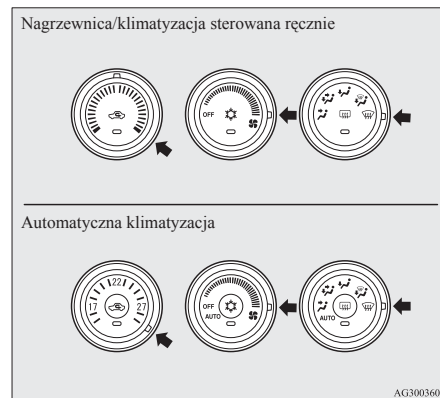

1. Obróć pokrętkę wyboru trybu w położenie "❄️".
2. Ustaw maksymalne obroty dmuchawy.
3. Ustaw maksymalną temperaturę.

### UWAGA

- Po ustawieniu pokrętki wyboru trybu w położeniu "❄️" klimatyzacja działa automatycznie i pobieranie powietrza z zewnątrz jest ustawiane automatycznie.
- Aby skutecznie oczyścić szyby boczne, należy skierować na nie nawiew powietrza z nawiewów bocznych.
- W pojazdach z klimatyzacją nie należy ustawiać pokrętki temperatury w położeniu maks. chłodzenia. Zimne powietrze będzie wtedy nawiewać na szyby i uniemożliwi ich oczyszczenie z pary.

- W pojazdach z układem AS&G, jeśli pokrętko wyboru trybu jest ustawione w położeniu usuwania zaparowania, pokazanym na rysunku), układ AS&G nie będzie działał, a silnik nie wyłączy się automatycznie nawet po zatrzymaniu pojazdu. Takie rozwiązanie zapewnia dobrą widoczność.

### Pobieranie powietrza z zewnątrz (nagrzewnica/klimatyzacja sterowana ręcznie)

E00702200408

Aby wprowadzić powietrze do wnętrza pojazdu przy wysokiej temperaturze otoczenia, wybierz pobieranie powietrza z zewnątrz za pomocą przełącznika (A), a pokrętko temperatury ustaw w położeniach pokazanych na rysunku. Obróć pokrętko temperatury maksymalnie w lewo. Ustaw odpowiednie obroty dmuchawy.

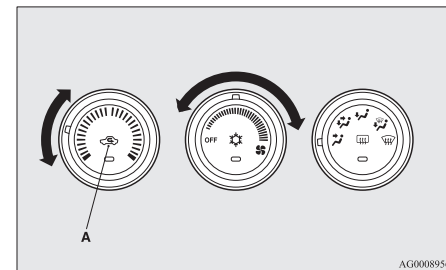

### UWAGA

- Obróć pokrętkę wyboru trybu w prawo, a powietrze będzie nawiewane w okolice stóp i na przednią szybę.

## Ważne wskazówki podczas obsługi układu klimatyzacji

E00708301033

- Zaparkuj pojazd w cieniu. Parkowanie w słońcu spowoduje silne nagrzanie się samochodu i potrzeba będzie więcej czasu na schłodzenie wnętrza. Jeśli jedyną możliwością jest zaparkowanie w słońcu, po włączeniu klimatyzacji otwórz okna, aby usunąć nagrzane powietrze z wnętrza pojazdu.
- Podczas działania klimatyzacji okna powinny być zamknięte. Powietrze dostające się do wnętrza pojazdu przez otwarte okna zmniejsza skuteczność działania klimatyzacji.
- Zbyt duże wychłodzenie wnętrza jest szkodliwe dla zdrowia. Utrzymuj różnicę między temperaturą wewnątrz pojazdu a temperaturą otoczenia w zakresie od 5 do 6 °C.
- Włączając układ, należy sprawdzić, czy wlot powietrza znajdujący się przed szybą przednią nie jest zasłonięty, np. liśćmi lub śniegiem. Liście zebrane we wlocie powietrza mogą ograniczyć przepływ powietrza i zatkać kanały odprowadzające wodę.

## Zalecenia dotyczące czynnika chłodzącego i środka smarującego układu klimatyzacji

Jeśli klimatyzacja nie działa tak wydajnie jak zazwyczaj, może być to spowodowane wyciekiem czynnika chłodniczego. Zaleca się przeprowadzenie przeglądu układu.

Układ klimatyzacji w pojeździe należy napełniać czynnikiem chłodniczym HFC-134a i olejem SUN-PAG56.

Zastosowanie innego czynnika chłodzącego lub środka smarującego spowoduje poważne uszkodzenia, których naprawa będzie wymagała wymiany układu klimatyzacji. Nie zalecamy uwalniania chłodziwa do atmosfery.

Nowy czynnik chłodniczy HFC-134a nie jest szkodliwy dla warstwy ozonowej.

Zalecamy odzyskiwanie i powtórne przetwarzanie czynnika chłodzącego.

## Długi okres nieużywania klimatyzacji

Klimatyzacja powinna być uruchamiana przynajmniej raz w tygodniu na pięć minut, nawet w chłodne dni. Zapobiega to uszkodzeniu kompresora oraz pozwala utrzymać klimatyzację w doskonałym stanie przez cały rok.

## Układ oczyszczania powietrza

E00708400561

Klimatyzacja ma filtr usuwający z tłoczonego powietrza z pyłki i kurzu.

Wymieniaj filtr powietrza w regularnych odstępach, gdyż jego zdolność do oczyszczania powietrza spada wraz z zanieczyszczeniem. Częstotliwość prac konserwacyjnych przedstawiona została w "KSIĄŻECZCE SERWISOWEJ".

## UWAGA

- Żywotność filtra może się zmniejszyć w wyniku jazdy po zakurzonych, piaszczystych drogach oraz przy częstym używaniu klimatyzacji. Kiedy odczuwasz, że przepływ powietrza jest mniejszy niż zwykle, a przednia szyba lub okna łatwo zaparowują, wymień filtr powietrza.

W takim przypadku należy zlecić przegląd.

## Radioodtwarzacz CD w pasmach LW/MW/FM\*

E00708502348

Zestawu audio można używać, gdy położeniem wyłącznika zapłonu lub trybem pracy jest ON lub ACC.

### UWAGA

- Aby słuchać systemu audio przy wyłączonym silniku, należy przestawić wyłącznik zapłonu do położenia "ACC" lub wybrać tryb pracy ACC.  
Jeżeli wyłącznik zapłonu lub tryb pracy pozostanie w położeniu ACC, po pewnym czasie zasilanie urządzeń dodatkowych zostanie odcięte i używanie systemu audio nie będzie możliwe. Zasilanie urządzeń dodatkowych włączy się, jeśli tryb ACC zostanie wybrany ponownie wyłącznikiem zapłonu lub przyciskiem uruchamiania silnika. Patrz "Funkcja automatycznego odcięcia zasilania ACC" na stronach 1-13 i 4-12.
- Rozmawianie przez telefon komórkowy przy włączonym systemie audio, może spowodować zakłócenia. Nie oznacza to usterki systemu audio. Należy wówczas odsunąć telefon jak najdalej od zestawu audio.
- System audio należy natychmiast wyłączyć, jeśli dostanie się do niego woda lub zanieczyszczenia, lub jeśli wydostaje się z niego dym lub dziwny zapach. W takim przypadku należy zlecić przegląd. Nie wolno go samemu naprawiać. Należy unikać częstego używania systemu audio bez uprzedniego sprawdzenia przez wykwalifikowaną osobę.

## Ważne informacje dotyczące użytkowania

E00735500023

### Funkcje odtwarzania urządzenia iPod/iPhone\*

- To urządzenie obsługuje pliki audio z urządzeń iPod/iPhone, jednak różne wersje tych urządzeń nie gwarantują możliwości odtwarzania wszystkich plików.
- Należy zwrócić uwagę, że mogą pojawić się różnice w działaniu w zależności od modelu lub wersji urządzenia iPod/iPhone.

### Jak czyścić urządzenie

E00735700025

- Jeśli urządzenie ulegnie zabrudzeniu, należy wyczyścić je miękką ściereczką.
- Jeśli zabrudzenie okaże się poważne, do czyszczenia należy użyć miękkiej szmatki zwilżonej łagodnym roztworem detergentu, rozcieńczonego wodą, a następnie wyżętej z nadmiaru tego roztworu. Nie należy używać benzenu, rozcieńczalników i innych środków chemicznych. Mogą uszkodzić powierzchnię.

### Znaki handlowe

E00735800026

- Nazwy produktów i inne nazwy własne są znakami handlowymi lub zarejestrowanymi znakami handlowymi ich poszczególnych właścicieli.
- Ponadto, nawet jeśli nie ma konkretnego oznaczenia znaku handlowego lub zarejestrowanego znaku handlowego, są one postrzegane jako całość.

Made for



iPod



iPhone

"Przeznaczony dla urządzenia iPod" oraz "Przeznaczony dla urządzenia iPhone" oznacza, że akcesoria elektroniczne zostały specjalnie zaprojektowane, by współpracować z urządzeniami iPod oraz iPhone oraz posiadają certyfikat producenta, potwierdzający spełnianie standardów firmy Apple. iPhone, iPod, iPod classic, iPod nano oraz iPod touch to zastrzeżone znaki towarowe firmy Apple Inc. zarejestrowanej w Stanach Zjednoczonych i innych krajach. Firma Apple nie ponosi odpowiedzialności za użytkowanie tego urządzenia, ani jego zgodności z normami prawnymi i bezpieczeństwa.

### UWAGA

- Licencje iPod oraz iTunes pozwalają poszczególnym użytkownikom kopiować i odtwarzać do celów własnych materiały, które nie są objęte prawami autorskimi oraz materiały, które można legalnie kopiować i powielać. Naruszanie praw autorskich jest ściśle zabronione.
- Obsługiwane modele urządzeń według typu (pojazdy z interfejsem Bluetooth® 2.0) różnią się od siebie. Więcej informacji, patrz strona internetowa Johnson Controls, Inc.

iPod



**iPod**  
5. generacja (wideo)  
  
60GB 80GB



**iPod**  
5. generacja (wideo)  
  
30GB

iPod classic



**iPod classic**  
160GB (2009)



**iPod classic**  
160GB (2007)



**iPod classic**  
80GB

iPod nano



**iPod nano**  
6. generacja  
8GB 16GB



**iPod nano**  
5. generacja (kamera wideo)  
  
8GB 16GB



**iPod nano**  
4. generacja (wideo)  
8GB 16GB



**iPod nano**  
3. generacja (wideo)  
  
4GB 8GB



**iPod nano**  
2. generacja (aluminium)  
  
2GB 4GB 8GB



**iPod nano**  
1. generacja  
1GB 2GB 4GB

AA5013326



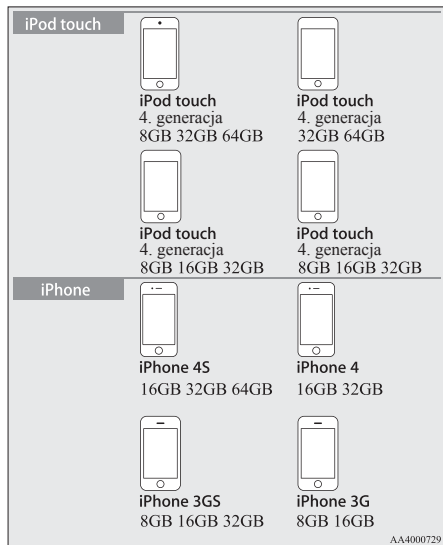

## Użytkowanie płyty

E00735900027

Poniżej opisano środki dbałości, których należy przestrzegać podczas użytkowania płyty.

### Ważne informacje dotyczące użytkowania

- Ślady palców i inne ślady na powierzchni zapisu płyty mogą utrudnić odczyt jej zawartości. Podczas trzymania płyty, należy złapać ją za dwa brzegi lub jeden brzeg i otwór po środku, aby uniknąć dotykania powierzchni zapisu.
- Nie należy przyklejać papieru oraz naklejek, ponieważ może to spowodować uszkodzenie płyty.
- Nie należy wkładać płyty na siłę do urządzenia, gdy inna płyta już się w nim znajduje. Może to spowodować uszkodzenie płyty lub usterkę urządzenia.

### Czyszczenie

- Należy regularnie czyścić powierzchnię zapisu płyty. Podczas czyszczenia nie należy wycierać jej ruchem okrężnym. Należy wycierać ją delikatnie, od środka do krawędzi płyty.
- Nowe płyty mogą mieć zanieczyszczenia wokół zewnętrznej krawędzi lub środkowego otworu. Należy sprawdzić płytę pod tym względem. Jeśli wystąpią jakiegokolwiek zanieczyszczenia, mogą prowadzić do nieprawidłowego działania. Z tego powodu należy je usunąć.

### Ważne informacje dotyczące przechowywania

- Gdy płyty nie są użytkowane, należy je przechowywać w pudełkach, z dala od promieni słonecznych.

- Jeśli płyty nie będą użytkowane przez dłuższy okres czasu, należy je wyjąć z urządzenia.

### Środowisko dla odtwarzania płyt

W zimnym środowisku (takim jak zima, gdy wnętrze pojazdu jest wychłodzone) włączenie ogrzewania i natychmiastowe użytkowanie urządzenia może spowodować zbieranie się wilgoci (kropelki wody) na płycie i wewnętrznych elementach optycznych. Może to być przyczyną nieprawidłowego działania urządzenia.

W takich warunkach należy wyjąć płytę z urządzenia i odczekać krótki czas, zanim rozpocznie się użytkowanie.

### Copyright



Czynności, takie jak nieuprawnione kopiowanie, nadawanie, upublicznianie oraz wypożyczanie płyt, nie związane z użytkowaniem do celów osobistych, są zabronione.

### Typy płyt, które mogą być odtwarzane

E00736000067

Poniższe oznaczenia są drukowane na płytach, opakowaniach lub kopertach.

Typ	Wymiary	Maksymalny czas odtwarzania	Uwagi
CD-DA 	12 cm	74 minuty	—

Typ	Wy- mia- ry	Mak- sy- malny czas od- twarza- nia	Uwagi
CD-TEXT 	12 cm	74 minu- ty	—
CD-R/RW  	12 cm	—	•Płyta zawiera pliki MP3

### Płyty, które nie mogą być odtwarzane

- Nie można zagwarantować prawidłowego odtwarzania płyt innych, niż opisane w części “Typy płyt, które mogą być odtwarzane”.
- Nie można odtwarzać płyt o średnicy 8 cm.
- Nie należy wkładać płyt o nieregularnym kształcie (np. w kształcie serca), ponieważ mogą spowodować usterkę. Nie można również odtwarzać płyt, które mają część powierzchni przezroczystej.
- Nie można odtwarzać płyt, których nagrywanie nie zostało ukończzone.
- Nawet jeśli podczas nagrywania w nagrywarkę lub na komputerze wybrano właściwy format, ustawienia oprogramowania, środowisko, specyfika poszczególnych płyt, uszkodzenia, ślady lub zanieczyszczenia mogą spowodować, że płyty nie będzie można odczytać.

- W zależności od płyty, niektóre funkcje mogą być niedostępne lub płyty nie będzie można odtworzyć.
- Nie należy używać płyt z pęknięciami lub odkształceniami.
- Jeśli płyta ma na powierzchni zapisu naklejoną naklejkę, pozostałości po naklejce lub klej, nie należy jej używać.
- Nie wolno używać płyt, które mają przyklejone dekoracyjne nadruki lub naklejki.

### Niestandardowe płyty CD

To urządzenie odtwarza płyty CD, jednak należy wziąć pod uwagę następujące zasady dotyczące standardów płyt CD.

- Upewnij się, że używasz płyt z nadrukiem .
- Nie gwarantuje się możliwości odtwarzania niestandardowych płyt CD. Nawet jeśli możliwe jest odtworzenie niestandardowej płyty, nie można zagwarantować dobrej jakości dźwięku.
- Podczas odtwarzania niestandardowych płyt CD mogą wystąpić następujące problemy.
  - Podczas odtwarzania może pojawić się szum w głośnikach.
  - Utwory mogą “przeskakiwać”.
  - Płyta może nie zostać rozpoznana.
  - Pierwszy utwór może nie zostać odtworzony.
  - Rozpoczęcie odtwarzania może zabrać więcej czasu niż zwykle.
  - Odtwarzanie może się rozpocząć od środka utworu.
  - Niektóre części utworu mogą nie zostać odtworzone.
  - Utwory mogą “zawiesić się” podczas odtwarzania.
  - Utwory mogą zostać błędnie wyświetlone.

### Pliki audio (MP3/WMA/AAC)

E00736100026

To urządzenie może odtwarzać pliki audio w formatach MP3/WMA/AAC, zapisane na płytach CD-ROM, CD-R/RW oraz urządzeniach USB.

Istnieją ograniczenia plików i nośników, które można stosować, należy więc zapoznać się poniższymi informacjami przed zapisaniem plików audio w formatach MP3/WMA/AAC na płytach lub urządzeniach USB. Należy również zapoznać się z instrukcją obsługi napędu CDR/RW oraz oprogramowaniem do nagrywania, aby móc je prawidłowo obsługiwać.

Jeśli pliki audio w formatach MP3/WMA/AAC zawierają informacje o tytule i inne dane, istnieje możliwość ich wyświetlenia.

## OSTROŻNIE

- Nośniki CD-ROM lub CD-R/RW mogą odtwarzać pliki audio w formacie MP3.
- Czynnności, takie jak kopiowanie płyt CD oraz plików z muzyką, ich darmowe lub odpłatne rozpowszechnianie, umieszczenie plików na serwerach za pomocą Internetu lub innych środków są naruszeniem prawa.
- Nie należy dodawać rozszerzeń plików “.mp3”, “.wma” oraz “.m4a” do plików innych niż MP3/WMA/AAC. Odtwarzanie płyt zawierających takie pliki może powodować błędy rozpoznawania formatu i generowanie głośnień dźwięków, które mogłyby uszkodzić głośniki lub spowodować wypadek.

## UWAGA

- W zależności od zastosowanej nagrywarki i użytego oprogramowania prawidłowe odtwarzanie może być niemożliwe. W takich przypadkach zapoznaj się z informacjami w instrukcji obsługi użytego urządzenia lub oprogramowania.
- W zależności to od systemu operacyjnego komputera, jego wersji, oprogramowania lub ustawień, czasami rozszerzenia plików nie są dodawane. W takich przypadkach, nie należy dodawać rozszerzeń plików “.mp3”, “.wma” oraz “.m4a” podczas kopiowania tych plików.
- Pliki o rozmiarze większym niż 2GB nie mogą być odtwarzane.

## Formaty danych, które mogą być odtwarzane

E00736200027

Formaty danych, które mogą być odtwarzane na płytach (CD-ROM, CDR/RW) i urządzeniach USB są różne.

Format danych	PLYTA	Urządzenie USB
MP3	○	○
WMA	X	○
AAC	X	○

## Struktura folderów

E00736300060

Rozpoznawane jest 8 poziomów folderów.

Aby ułatwić zarządzanie utworami, możliwe jest utworzenie następującej struktury folderów: Gatunek — Artysta — Album — Utwór (pliki audio w formacie MP3/WMA/AAC).

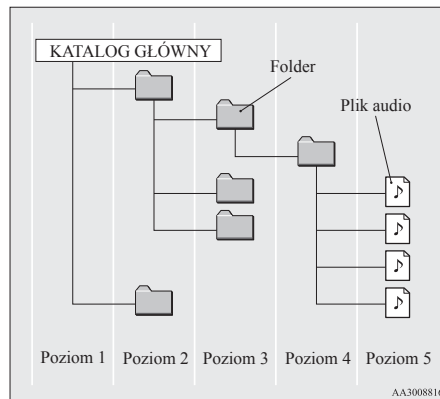

Nazwa	Dane techniczne	Wyjaśnienie	
Dane techniczne formatów	ISO9660	Poziom 1	Maksymalnie 8-znakowa nazwa pliku i 3-znakowe rozszerzenie pliku. (można stosować jednobajtowe alfanumeryczne duże litery, cyfry, znak “_”)
	Rozszerzenie ISO9660	Joliet	Można stosować maksymalnie 64-znakowe nazwy plików.
Wielosejnyjne	Nie obsługiwane (obsługiwana tylko pierwsza sesja)		
Maksymalna liczba poziomów	8 poziomów (jeśli katalog główny jest 1. poziomem)		
Maksymalna liczba folderów	700 folderów (włącznie z katalogiem głównym)		
Maksymalna liczba plików*1	65 535 plików (łącznie na nośniku. Z pominięciem plików innych niż MP3, WMA, i AAC)		
Ograniczenia nazwy pliku i folderu	Maksymalnie 64 bajtów (32 znakówi dla Unicode), pliki/foldery z dłuższymi nazwami nie będą wyświetlane lub odtwarzane.		

## Komfort jazdy

Nazwa	Dane techniczne	Wyjaśnienie
Obsługiwane formaty USB	Zalecanym systemem plików jest FAT32. Wyłącznie 1 partycja	

- \*1: Z pominięciem plików innych niż MP3/WMA/AAC. Jeśli w tym samym folderze przechowywane jest wiele plików, mogą one nie zostać rozpoznane, nawet jeśli ich liczba jest mniejsza od liczby maksymalnej. W takich przypadkach należy podzielić utwory na wiele folderów.

## UWAGA

- Kolejność wyświetlania folderów i plików audio w tym produkcie może być inna niż kolejność ich wyświetlania na komputerze.

## 5 Co to jest MP3?

E0073640029

MP3 to skrót od "MPEG-1 Audio Layer 3". MPEG to skrót od grupy Motion Picture Experts Group (grupy zajmującej się standardami kodowania) i jest to standard kompresji wideo stosowany w przypadku płyt CD z plikami wideo. MP3 jest jedną z metod kompresji audio, zawartej w standardzie MPEG. Zmniejsza ona jakość dźwięków, których częstotliwość jest niedostępna dla ludzkiego ucha, i które są schowane za głośniejszymi dźwiękami. Dzięki temu możliwe jest utworzenie wysokiej jakości pliku dźwiękowego o zmniejszonym rozmiarze.

Ta metoda umożliwia kompresję audio w plycie CD do 1/10 jej oryginalnego rozmiaru bez straty jakości dźwięku. Pozwala to na zapisanie około 10 płyt CD z plikami audio na pojedynczej płycie CD-R/RW.

## OSTROŻNIE

- **Pliki MP3, które różnią się od obowiązujących standardów, mogą być odtwarzane nieprawidłowo, a nazwy plików/folderów mogą być wyświetlane niepoprawnie.**

### Standardy dla plików MP3, które mogą być odtwarzane

Specyfikacje dla plików MP3, które mogą być odtwarzane, przedstawiono poniżej.

Parametr	Opis
Dane techniczne	MPEG-1 AUDIO LAYER3
	MPEG-2 AUDIO LAYER3
Częstotliwość próbkowania [kHz]	MPEG-1: 32/44,1/48
	MPEG-2: 16/22,05/24
Szybkość transmisji bitów [kbps]	MPEG-1: od 32 do 320
	MPEG-2: od 8 do 160
Zmienna szybkość transmisji bitów (VBR)	Obsługiwana
Kanały	Stereo/Podwójne stereo/Dwa kanały/Mono
Rozszerzenie pliku	mp3

Parametr	Opis
Informacje w obsługiwanym znaczniku	Wersja znacznika ID3 1.0, Wer. 1.1, Wer. 2.2, Wer. 2.3, Wer. 2.4 (ISO-8859-1, UTF-16 (Unicode)), Nazwy utworów, Nazwa wykonawcy, Nazwa albumu
Maksymalna liczba znaków, które mogą być wyświetlone	64 znaki

## Co to jest WMA?

E00736600021

WMA jest skrótem od Windows Media Audio, który opisuje standard kompresji wideo dla produktów firmy Microsoft. Jest to standard kompresji, który ma większy współczynnik kompresji niż format MP3.

## UWAGA

- Microsoft, Windows Media i Windows są zarejestrowanymi znakami handlowymi Microsoft Corporation (USA) i w innych krajach.

## OSTROŻNIE

- **WMA obsługuje mechanizm cyfrowego zarządzania prawami (DRM). To urządzenie nie może odtwarzać plików WMA zabezpieczonych za pomocą tego systemu.**
- **Pliki WMA, które różnią się od obowiązujących standardów, mogą być odtwarzane nieprawidłowo, a nazwy plików/folderów mogą być wyświetlane niepoprawnie.**
- **Formaty Pro, Lossless oraz Voice nie są obsługiwane.**

### Standardy dla plików WMA, które mogą być odtwarzane

Specyfikacje dla plików WMA, które mogą być odtwarzane, przedstawiono poniżej.

Parametr	Opis
Dane techniczne	Windows Media Audio wersja 7.0/8.0/9.0
Częstotliwość próbkowania [kHz]	32/44,1/48
Szybkość transmisji bitów [kbps]	Od 8 do 320
VBR (zmienna szybkość transmisji bitów)	Obsługiwana
Kanały	Stereo/mono
Rozszerzenie pliku	wma
Informacje w obsługiwanym znaczniku	Znacznik WMA Tytuł, nazwa wykonawcy, nazwa albumu
Maksymalna liczba znaków, które mogą być wyświetlone	64 znaki

### Co to jest AAC?

E00736800023

AAC to skrót od Advanced Audio Coding (algorytm stratnej kompresji danych dźwiękowych) i jest to standard kompresji dźwięku używany w standardach kodowania MPEG-2 i MPEG-4. Jest to kompresja o 1,4 razy większa niż w przypadku standardu MP3, o porównywalnej jakości dźwięku.

### OSTROŻNIE

- AAC obsługuje mechanizm cyfrowego zarządzania prawami (DRM). To urządzenie nie może odtwarzać plików AAC zabezpieczonych za pomocą tego systemu.
- Pliki AAC, które różnią się od obowiązujących standardów, mogą być odtwarzane nieprawidłowo, a nazwy plików/folderów mogą być wyświetlane niepoprawnie.

### Standardy dla plików AAC, które mogą być odtwarzane

Specyfikacje dla plików AAC, które mogą być odtwarzane, przedstawiono poniżej.

Parametr	Opis	
Dane techniczne	Algorytm stratnej kompresji danych dźwiękowych MPEG4/AAC-LC MPEG2/AAC-LC	
Częstotliwość próbkowania [kHz]	MPEG4	8/11.025/12/16/22,05/24/32/44,1/48
	MPEG2	8/11.025/12/16/22,05/24/32/44,1/48

Parametr		Opis
Szybkość transmisji bitów [kbps]	MPEG4	Od 8 do 320
	MPEG2	Od 8 do 320
Zmienna szybkość transmisji bitów (VBR)		Obsługiwana
Kanały		Stereo/mono
Rozszerzenie pliku		m4a
Informacje w obsługiwanym znaczniku		Znaczniki AAC lub znaczniki ID3 Tytuł, Nazwa wykonawcy, Nazwa albumu
Maksymalna liczba znaków, które mogą być wyświetlone		64 znaki

## Ważne informacje dotyczące bezpieczeństwa dla klientów

E0073700035

To urządzenie zawiera pewną liczbę wskazań graficznych, jak również uwag dotyczących obsługi, aby można je było poprawnie i bezpiecznie używać oraz zapobiegać obrażeniom własnym, innych użytkowników oraz szkodom majątkowym.

### **⚠ OSTRZEŻENIE**

- Kierowca podczas jazdy nie powinien zbyt długo koncentrować się na wyświetlaczu.  
Może to odwrócić uwagę od warunków panujących na drodze i być przyczyną wypadku.
- Kierowca nie powinien wykonywać skomplikowanych czynności podczas jazdy. Wykonywanie skomplikowanych czynności podczas jazdy może odwrócić uwagę od warunków panujących na drodze i być przyczyną wypadku.  
Dlatego przed ich wykonaniem należy zawsze zatrzymać pojazd w bezpiecznym miejscu.
- Urządzenia nie należy używać podczas awarii, takich jak brak dźwięku.  
Może to prowadzić do wypadku, pożaru lub porażenia prądem.
- Należy upewnić się, że woda i inne przedmioty nie dostają się do wnętrza urządzenia.  
Może to prowadzić do pojawienia się dymu, pożaru, porażenia prądem lub usterki.

### **⚠ OSTRZEŻENIE**

- Nie należy wkładać żadnych przedmiotów do gniazda na płyty.  
Może to prowadzić do pożaru, porażenia prądem lub usterki.
- W przypadku nieprawidłowego działania spowodowanego dostaniem się wody lub innych przedmiotów do wnętrza urządzenia, którego wynikiem jest pojawienie się dymu lub dziwny zapach, należy natychmiast przerwać użytkowanie urządzenia i skontaktować się z Autoryzowanym Punktem Serwisowym MITSUBISHI MOTORS  
Dalsze użytkowanie urządzenia może prowadzić do wypadku, pożaru lub porażenia prądem.
- Nie należy demontować lub dokonywać modyfikacji urządzenia.  
Może to prowadzić do usterki, pożaru lub porażenia prądem.
- Podczas burzy nie należy dotykać anteny i panelu urządzenia.  
Może to prowadzić do porażenia prądem spowodowanego uderzeniem pioruna.

### **⚠ OSTROŻNIE**

- Nie należy blokować otworów wentylacyjnych oraz radiatorów w urządzeniu. Blokowanie otworów wentylacyjnych oraz radiatorów uniemożliwia odprowadzenie ciepła z urządzenia, co może prowadzić do pożaru lub usterki.

### **⚠ OSTROŻNIE**

- Podczas jazdy nie należy zwiększać głośności do poziomu, w którym nie słychać dźwięków z zewnątrz pojazdu.  
Jazda bez możliwości usłyszenia dźwięków z zewnątrz pojazdu może prowadzić do wypadku.
- Nie należy wkładać dłoni lub palców do gniazda na płyty.  
Może to spowodować obrażenia.

## Przyciski funkcyjne

### WŁĄCZANIE/WYŁĄCZANIE zasilania

E00737100023

E00737200024

1. Naciśnij przycisk PWR/VOL.

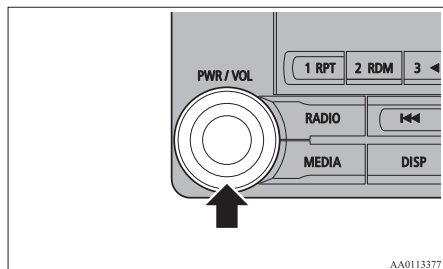

AA0113377

Włączone zostaje zasilanie, a odtwarzanie wznowione od ostatniego momentu.

2. Naciśnij przycisk PWR/VOL.  
Zasilanie zostaje WYŁĄCZONE.

#### UWAGA

- Przytrzymaj przycisk MODE, aby również WŁĄCZYĆ/WYŁĄCZYĆ funkcję audio.

### Regulacja poziomu głośności

E00737300025

1. Obróć przycisk PWR/VOL, aby dostosować poziom głośności.

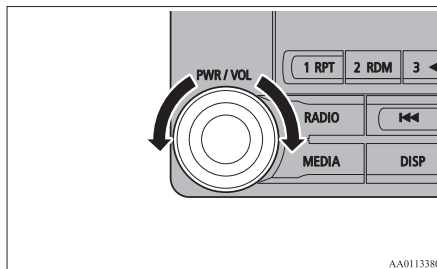

AA0113380

Obróć pokrętkę PWR/VOL w prawo, aby zwiększyć głośność i w lewo, aby ją zmniejszyć.

#### UWAGA

- Maksymalny poziom głośności to 45, a minimalny to 0.
- Ustawienie początkowe poziomu głośności wynosi 17.

### Wkładanie/wysuwanie płyt

E00737400026

1. Włóż płytę do gniazda płyt nadrukami do góry.

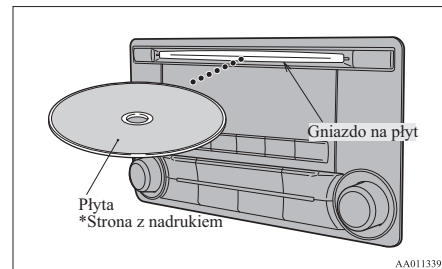

AA0113393

Wepchnij delikatnie płytę, a urządzenie samo wciągnie ją do środka i rozpocznie odtwarzanie.

2. Naciśnij przycisk ▲.  
Płyta zostanie wysunięta z urządzenia. Wyjmij ją do końca.

### **OSTROŻNIE**

- Podczas zmieniania płyt, zatrzymaj najpierw pojazd w bezpiecznym miejscu, które jest do tego przeznaczone.
- Nie należy wkładać dłoni, palców lub przedmiotów do gniazda na płyty. Może to spowodować obrażenia, emisję dymu lub pożar.
- Płyty CD o średnicy 8 cm nie są obsługiwane.

## Wyjaśnienie funkcji przycisków

Poniżej opisano nazwy i funkcje poszczególnych części.

E00737500030

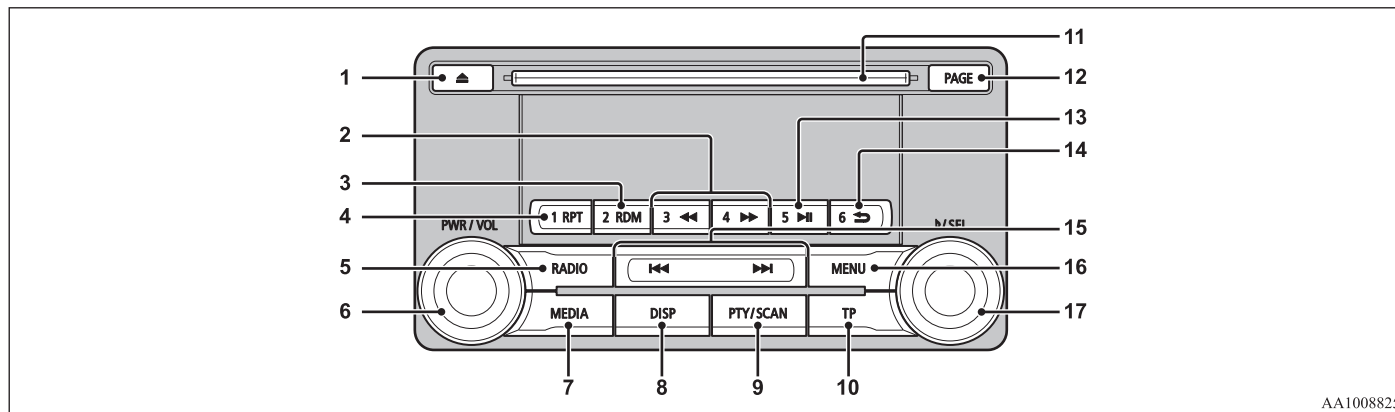





AA1008825

5

- 1- Przycisk ▲  
Wysuwanie płyty CD.
- 2- Przycisk 3 <<</przycisk 4 >>>  
Dla odtwarzacza – szybkie przewijanie do tyłu/przodu.  
Dla radia – przyciski zapisanego kanału 3 i 4.
- 3- Przycisk 2RDM  
Dla odtwarzacza – odtwarzanie losowe. Dla radia – przycisk zapisanego kanału 2.
- 4- Przycisk 1RPT  
Dla odtwarzacza – powtarzanie utworu. Dla radia – przycisk zapisanego kanału 1.
- 5- Przycisk RADIO  
Przełączenie na radio i wybrane pasmo.
- 6- Przycisk PWR/VOL  
Regulacja poziomu głośności i WŁĄCZANIE/WYŁĄCZANIE zasilania.
- 7- Przycisk MEDIA  
Przełączanie między odtwarzaczem CD i innymi źródłami.  
Przytrzymaj przycisk, aby włączyć funkcję AUX.
- 8- Przycisk DISP  
Zmiana zawartości wyświetlacza.
- 9- Przycisk PTY/SCAN  
Dla odtwarzacza – odtwarzanie początkowych fragmentów utworów.  
Dla radia – wyszukiwanie PTY.
- 10- Przycisk TP  
Odbieranie komunikatów o ruchu drogowym
- 11- Gniazdo na płytę
- 12- Przycisk PAGE  
Przejdźcie do kolejnej strony na wskaźniku wyświetlacza.
- 13- Przycisk 5 >>>  
Odtwarzanie/Wstrzymanie utworu z urządzenia z interfejsem Bluetooth\* oraz przycisk zapisanego kanału 5 dla radia.



- 14- Przycisk 6   
Powrót podczas wyszukiwania utworów oraz zatrzymanie urządzenia z interfejsem Bluetooth\*.  
Dla radia – przycisk zapisanego kanału 6.
- 15- Przycisk /przycisk   
Dla odtwarzacza – wybór utworu/pliku. Dla radia – automatyczny wybór stacji radiowej.
- 16- Przycisk MENU  
Zmiana na tryb Menu.
- 17- Przycisk /SEL  
Regulacja jakości dźwięku i wybór elementów.  
Dla radia – ręczny wybór stacji radiowych.
- \*: Wymaga zakupionego oddzielnie urządzenia z interfejsem Bluetooth z wyposażeniem według typu (pojazdy z interfejsem Bluetooth® 2.0).

## Przełączniki sterowania systemem audio umieszczone w kierownicy\*

E00737600103

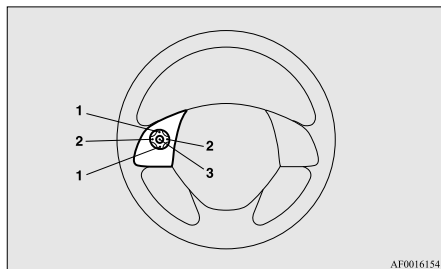

AF0016154

- 1- Przycisk Vol +, przycisk -  
Regulowanie funkcji audio i poziomu głośności funkcji telefonu komórkowego.
- 2- Przycisk CH  $\nabla$ , przycisk  $\wedge$   
Wybór odtwarzacza CD i innych źródeł audio oraz stacji radiowych.  
Przytrzymaj, aby przełączać w górę i dół między utworami.
- 3- Przycisk MODE  
Przytrzymaj, aby WŁĄCZYĆ/WYŁĄCZYĆ funkcję audio. Dodatkowo, po każdorazowym naciśnięciu przycisku przełączane jest źródło audio.  
Kolejność przełączania została pokazana poniżej.  
Jeśli urządzenia nie są podłączone, są one pomijane i wybierane jest następne źródło.

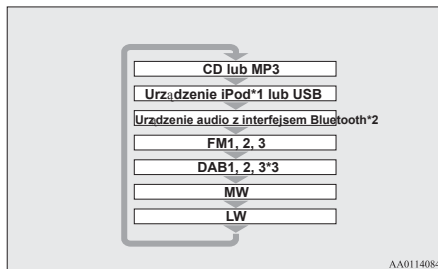

AA0114084

- \*1: Wymagany jest przewód do urządzenia iPod (sprzedawany oddzielnie).
- \*2: Wymaga zakupionego oddzielnie urządzenia z interfejsem Bluetooth (pojazdy z interfejsem Bluetooth® 2.0).
- \*3: Wymaga podłączenia tunera DAB.

## Słuchanie radia

E00737700032

Poniżej opisano, jak odtwarzać audycje radiowe na pasmach FM, MW oraz LW.

### Słuchanie radia

Naciśnij przycisk RADIO, aby włączyć żądane pasmo.

Wybierz między pasmami FM1, FM2, FM3, MW i LW.

Wybrane pasmo jest pokazane na wyświetlaczu.

### UWAGA

- Są one zmieniane w następującej kolejności: FM1, FM2, FM3, DAB1\*, DAB2\*, DAB3\*, MW oraz LW.
- \*:Gdy podłączono tuner DAB.

### Ręczny/automatyczny wybór stacji

Obróć przycisk  $\blacktriangleright$ /SEL, aby wybrać żądaną częstotliwość.

Przycisk $\blacktriangleright$ / SEL (obracanie w lewo)	Zmniejsza odbieraną częstotliwość.
Przycisk $\blacktriangleright$ / SEL (obracanie w prawo)	Zwiększa odbieraną częstotliwość.
Przycisk $\blacktriangleright\blacktriangleright$ I (przytrzymać)	Zwolnij przycisk, aby rozpocząć automatyczne wyszukiwanie stacji. Gdy urządzenie znajdzie stację, wyszukiwanie zostaje zatrzymane.
Przycisk I $\blacktriangleleft\blacktriangleleft$ (przytrzymać)	

## Ustawienia fabryczne pamięci

Zarejestruj stację z wyprzedzeniem i wybierz ją w późniejszym czasie.

1. Znajdź częstotliwość, którą chcesz zarejestrować.
2. Przytrzymaj dowolny przycisk w zakresie od 1RPT do 6 ➔.

Usłyszysz sygnał dźwiękowy, co oznacza zarejestrowanie przycisku zapisanego kanału.

### UWAGA

- Ustawienia fabryczne pamięci mogą zarejestrować maksymalnie do 6 stacji dla każdego pasma (FM1, FM2, FM3).
- Jeśli wybierzesz przycisk zapisanego kanału, który ma przypisaną zarejestrowaną stację, nowa stacja zostanie nadpisana w miejsce starej.
- Naciśnięcie przycisku zapisanego kanału spowoduje wybranie ostatnio zarejestrowanej częstotliwości.

## Pamięć automatyczna (Automatyczne zapisywanie)

6 pierwszych stacji w kolejności siły sygnału może zostać automatycznie zarejestrowanych dla przycisków zapisanych kanałów.

Przytrzymaj przycisk RADIO.

Po ukończeniu automatycznego zapisywania, urządzenie zacznie odbierać stacje zarejestrowane dla przycisku zapisanego kanału [1].

## OSTROŻNIE

- Należy pamiętać, że częstotliwości zarejestrowane wcześniej w pamięci zostaną nadpisane.

### UWAGA

- Używanie automatycznego zapisywania dla FM1 i FM2 przełącza na pasmo FM3.

## Wyszukiwanie PTY

Wybierz PTY (zawartość programu) i automatycznie wyszukaj stacje.

1. Podczas odbioru pasma FM, naciśnij przycisk PTY/SCAN. Pozwala to na zmianę trybu wyboru PTY.
2. Obróć przycisk /SEL, aby wybrać PTY. Wskaźnik PTY (zawartość programu) zacznie migać i nastąpi automatyczny wybór stacji. Po znalezieniu stacji, zostanie wyświetlona jej nazwa.

### UWAGA

- Odbierana jest pierwsza znaleziona stacja.
- Tryb wyszukiwania PTY zostanie anulowany 10 sekund po znalezieniu stacji.

## Sluchanie DAB\*

E00739100014

Poniżej opisano, jak odbierać stacje DAB.





## Sluchanie DAB





1. Naciśnij przycisk RADIO, aby włączyć żądane pasmo. Przełącz się pomiędzy pasmami DAB1, DAB2 oraz DAB3. Wybrane pasmo jest pokazane na wyświetlaczu.

### UWAGA

- Są one zmieniane w następującej kolejności: FM1, FM2, FM3, DAB1, DAB2, DAB3, MW oraz LW.

## Wybieranie usługi

1. Przytrzymaj przycisk  lub przycisk . Odbiera główne usługi z dostępnych grup.
2. Naciśnij przycisk  lub przycisk , aby wybrać usługę.

Przycisk  (przytrzymać)	Automatycznie odbiera niższe główne usługi z dostępnych grup.
Przycisk  (przytrzymać)	Automatycznie odbiera wyższe główne usługi z dostępnych grup.
Przycisk 	Przełączanie na niższe usługi.
Przycisk 	Przełączanie na wyższe usługi.

### UWAGA

- Przejście od pierwszej usługi do ostatniej powoduje zmianę grupy na następną.

### Rejestrowanie usługi

Zarejestruj usługę z wyprzedzeniem i wybierz ją w późniejszym czasie.

1. Znajdź usługę, którą chcesz zarejestrować.
2. Przytrzymaj dowolny przycisk w zakresie od IRPT do 6 ➡.

Usłyszysz sygnał dźwiękowy, co oznacza zarejestrowanie przycisku zapisanego kanału.

### UWAGA

- Jeśli wybierzesz przycisk zapisanego kanału, który ma przypisaną zarejestrowaną usługę, nowa stacja zostanie nadpisana w miejsce starej.
- Naciśnięcie przycisku zapisanego kanału spowoduje wybranie ostatnio zarejestrowanej usługi.

### Wyszukiwanie usługi

Wyszukiwanie grup i usług, które można odbierać.

1. Obróć przycisk ▶/SEL, aby wybrać grupę.
2. Naciśnij przycisk ▶/SEL.  
Wyświetlona zostaje nazwa usługi w grupie.
3. Obróć przycisk ▶/SEL, aby wybrać usługę.
4. Naciśnij przycisk ▶/SEL.  
Odbieranie wybranej usługi.

### UWAGA

- Jeśli nie można uzyskać nazwy usługi, na wyświetlaczu nie zostanie wyświetlona żadna informacja.
- Bezczywność przez okres 10 sekund powoduje anulowanie trybu wyszukiwania usług.

### Wyszukiwanie PTY

Wybierz PTY (zawartość programu) i automatycznie wyszukaj usługi.

1. Naciśnij przycisk PTY/SCAN.  
Pozwala to na zmianę trybu wyboru PTY.
2. Obróć przycisk ▶/SEL, aby wybrać PTY.
3. Naciśnij przycisk ◀◀ lub przycisk ▶▶.  
Rozpoczyna to wyszukiwanie PTY.

Przycisk ◀◀	Rozpoczyna to wyszukiwanie niższych PTY.
Przycisk ▶▶	Rozpoczyna to wyszukiwanie wyższych PTY.

### UWAGA

- Podczas wybierania PTY, naciśnij dowolny przycisk w zakresie od IRPT do 6 ➡, aby przełączyć się na PTY zarejestrowane jako ustawienia fabryczne.
- Podczas wybierania PTY, wybierz PTY, które chcesz zarejestrować, a następnie przytrzymaj dowolny przycisk w zakresie od IRPT do 6 ➡, aby zarejestrować PTY jako ustawienie fabryczne.
- W trybie wyboru PTY, jeśli bezczynność trwa ponad 2 sekundy, rozpocznie się wyszukiwanie do góry w zakresie wybranego PTY.

## Odbieranie komunikatów o ruchu drogowym

E00739200015

Poniżej opisano, jak odbierać komunikaty o ruchu drogowym.

### Odbieranie komunikatów o ruchu drogowym

1. Jeśli nie włączono trybu fal średnich lub długich, naciśnij przycisk programu z komunikatami o ruchu drogowym (TP).  
Jeśli nadawane są komunikaty o ruchu drogowym, zostaną one odebrane przez urządzenie.

## OSTROŻNIE

- Podczas odbierania sygnału w trybie fal średnich lub długich, funkcja odbioru komunikatów o ruchu drogowym jest niedostępna.

### UWAGA

- Podczas otrzymywania komunikatów o ruchu drogowym, na wyświetlaczu pojawi się komunikat "TRAF INF". Jeśli odbiór informacji tekstowych jest niemożliwy, wyświetlona zostanie nazwa stacji.
- Jeśli odbieranie komunikatów o ruchu drogowym jest możliwe, poziom ich głośności zostanie dostosowany do głośności poprzednio odbieranych komunikatów o ruchu drogowym lub komunikatów awaryjnych. Poziom głośności odbieranych komunikatów o ruchu drogowym lub komunikatów awaryjnych pozostanie taki sam dla wszystkich następujących komunikatów.

**Tryb gotowości komunikatów o ruchu drogowym**

Włączenie trybu komunikatów o ruchu drogowym spowoduje automatyczny wybór stacji, która nadaje te komunikaty.

1. Jeśli nie włączono trybu fal średnich lub długich, naciśnij przycisk programu z komunikatami o ruchu drogowym (TP).

Na wyświetlaczu pojawi się komunikat “TP”, a urządzenie przełącza się w tryb gotowości.

Jeśli nadawane są komunikaty o ruchu drogowym, zostaną one odebrane przez urządzenie.

2. Jeśli nie włączono trybu fal średnich lub długich, naciśnij przycisk programu z komunikatami o ruchu drogowym (TP).

Komunikat “TP” znika z wyświetlacza, a tryb gotowości zostaje anulowany.

## **▲ OSTROŻNIE**

- Podczas odbierania sygnału w trybie fal średnich lub długich, tryb gotowości komunikatów o ruchu drogowym zostaje anulowany.

**Odtwarzanie płyt CD**

E0073780062

Poniżej opisano, jak odtwarzać płyty CD (CD-DA/CD-TEXT).

**Odtwarzanie płyt CD**

Włóż płytę.

Włóż płytę, a odtwarzanie rozpocznie się automatycznie. → “Wkładanie/wysuwanie płyt” na stronie 5-19

Jeśli płyta znajduje się już w urządzeniu, naciśnij przycisk MEDIA, aby zmienić źródło odtwarzania na płytę CD.

**Wybierz utwór**

Naciśnij przycisk ◀◀ lub przycisk ▶▶, aby wybrać utwór.

Pozwala to na wybór następnego lub poprzedniego utworu.

**Szybkie przewijanie do przodu i do tyłu**

Przytrzymaj przycisk 3◀◀ lub przycisk 4▶▶.

Pozwala to na szybkie przewijanie do przodu/tyłu.

**Zmiana trybu odtwarzania**

Pozwala to na powtarzanie oraz odtwarzanie losowe utworów, jak również odtwarzanie ich początkowych fragmentów.

**Powtarzanie (RPT)**

Naciśnij przycisk 1RPT.

Pozwala to na powtarzanie bieżącego utworu.

**UWAGA**

- Ponowne naciśnięcie przycisku wyłącza tę funkcję.
- Funkcje wybierania utworu, wysuwania płyty, szybkiego przewijania do przodu lub tyłu zostaną anulowane.

**Odtwarzanie losowe utworów (RDM)**

Naciśnij przycisk 2RDM.

Pozwala to na odtwarzanie utworów na płycie w losowej kolejności.

**UWAGA**

- Ponowne naciśnięcie przycisku wyłącza tę funkcję.
- Wysunięcie płyty anuluje funkcję.

**Odtwarzanie początkowych fragmentów utworów (SCAN)**

Naciśnij przycisk PTY/SCAN.

Pozwala to na odtwarzanie pierwszych 10 sekund każdego z kolejnych utworów na płycie.

**UWAGA**

- Naciśnij ponownie przycisk podczas odtwarzania, a zostanie on odtworzony w całości.

## Odtwarzanie plików MP3

E00737900047

Poniżej opisano, jak odtwarzać pliki audio z płyty.

### OSTROŻNIE

- Nośniki CD-ROM lub CD-R/RW mogą odtwarzać pliki audio w formacie MP3.

## Odtwarzanie plików MP3

Włóż płytę.

Włóż płytę, a odtwarzanie rozpocznie się automatycznie. → “Wkładanie/wysuwanie płyt” na stronie 5-19

Jeśli płyta znajduje się już w urządzeniu, naciśnij przycisk MEDIA, aby zmienić źródło odtwarzania na płytę CD.

### UWAGA

- W zależności od struktury plików, odczyt zawartości płyty może zająć trochę czasu.

## Wybierz utwór (plik)

Naciśnij przycisk **1◀◀** lub przycisk **▶▶1**, aby wybrać utwór.

Pozwala to na wybór następnego lub poprzedniego utworu.

## Szybkie przewijanie do przodu i do tyłu

Przytrzymaj przycisk **3◀◀** lub przycisk **▶▶3**.

Pozwala to na szybkie przewijanie do przodu/tyłu.

## Zmiana trybu odtwarzania

Pozwala to na powtarzanie oraz odtwarzanie losowe utworów, jak również odtwarzanie ich początkowych fragmentów.

### Powtarzanie (RPT)

Naciśnij przycisk 1RPT.

Pozwala to na powtarzanie bieżącego utworu.

### UWAGA

- Ponowne naciśnięcie przycisku wyłącza tę funkcję.
- Funkcje wybierania pliku, wysuwania płyty, szybkiego przewijania do przodu lub tyłu zostaną anulowane.

### Powtarzanie folderu

Przytrzymaj przycisk 1RPT.

Pozwala to na powtarzanie utworów w bieżącym folderze.

### UWAGA

- Ponowne naciśnięcie przycisku wyłącza tę funkcję.
- Nawet po wybraniu pliku, funkcja powtarzania folderu nie zostanie anulowana.

### Odtwarzanie losowe utworów (RDM)

Naciśnij przycisk 2RDM.

Pozwala to na odtwarzanie utworów w folderze w losowej kolejności.

### UWAGA

- Ponowne naciśnięcie przycisku wyłącza tę funkcję.

### Odtwarzanie losowe folderów

Przytrzymaj przycisk 2RDM.

Pozwala to na odtwarzanie utworów w folderach na płycie w losowej kolejności.

### UWAGA

- Ponowne naciśnięcie przycisku wyłącza tę funkcję.

### Odtwarzanie początkowych fragmentów utworów (SCAN)

Naciśnij przycisk SCAN.

Pozwala to na odtwarzanie pierwszych 10 sekund każdego z kolejnych utworów w bieżącym folderze.

## Wyszukiwanie utworów

Pozwala to na wyszukiwanie folderów i utworów oraz ich wybieranie.

1. Obróć przycisk **▶** /SEL, aby wybrać folder.
2. Naciśnij przycisk **▶** /SEL.

Wyświetlone zostaną pliki w wybranym folderze.

3. Obróć przycisk **▶** /SEL, aby wybrać plik.
4. Naciśnij przycisk **▶** /SEL.

Pozwala to na odtwarzanie wybranego pliku (utworu).

## UWAGA

- Podczas wybierania folderu, naciśnij przycisk 6 ➡, aby anulować tryb wyszukiwania utworów.
- Bezczynność przez okres 10 sekund po wybraniu folderu powoduje anulowanie trybu wyszukiwania utworów.
- Wybierz folder i przytrzymaj przycisk ▶ / SEL, aby rozpocząć odtwarzanie od pierwszego utworu w danym folderze.
- Podczas wybierania pliku, naciśnij przycisk 6 ➡, aby powrócić do poprzedniego trybu działania.
- Podczas wybierania pliku, przytrzymaj przycisk 6 ➡, aby anulować tryb wyszukiwania utworów.
- Bezczynność przez pięć sekund po wyborze pliku powoduje jego odtworzenie.
- Włączenie jednego z trybów działania płyty, np. trybu wyboru utworów, powoduje anulowanie trybu wyszukiwania utworów.

## Odtwarzanie utworów z odtwarzacza iPod

E0073800058

Po podłączeniu urządzeń iPod/iPhone do tego produktu, możesz za jego pomocą odtwarzać z nich utwory.

### OSTROŻNIE

- Nie należy zostawiać urządzeń iPod/iPhone bez dozoru w samochodzie.
- Nie należy trzymać tych urządzeń w ręku podczas jazdy, ponieważ stwarza to zagrożenie dla bezpieczeństwa.
- Otrzymanie odszkodowania za utratę danych w wyniku podłączenia urządzeń iPod/iPhone do produktu jest niemożliwe.
- Zaleca się zrobić kopię zapasową danych, aby uniknąć uszkodzenia lub utraty plików w wyniku użytkowania wyżej wymienionych urządzeń.

## UWAGA

- W zależności od generacji, modelu oraz wersji oprogramowania urządzeń iPod/iPhone, odtwarzanie utworów na tym produkcie może być niemożliwe. (→5-11) Dodatkowo, jak wyjaśniono w tej instrukcji, odtwarzanie utworów może być niemożliwe.

- Szczegółowe informacje na temat rodzajów urządzeń iPod/iPhone, które można podłączyć do urządzenia według rodzaju (pojazdu z interfejsem Bluetooth® 2.0) oraz rodzaje plików, które można odtwarzać, patrz “Typy urządzeń, które można podłączyć oraz specyfikacje obsługiwanych plików” na stronie 5-62.
- Zaleca się używać najnowszych wersji oprogramowania dla urządzeń iPod/iPhone.
- Jak podłączyć urządzenie iPod/iPhone, patrz “Podłączanie odtwarzacza iPod” na stronie 5-61.
- Aby podłączyć urządzenie iPod/iPhone, należy zastosować dostępny w sprzedaży przewód dla urządzenia iPod.
- Przygotuj urządzenie tak, aby nie podejmować żadnych czynności stwarzających zagrożenie podczas jazdy (np. podłączanie przewodu).
- Ze względów bezpieczeństwa należy zatrzymać pojazd, aby podłączyć lub odłączyć urządzenie iPod/iPhone.
- W zależności od stanu urządzenia iPod/iPhone, rozpoznanie urządzenia lub odtwarzanie utworów może rozpocząć się z opóźnieniem.
- Przyciski na produkcie nie będą działały, gdy urządzenie iPod/iPhone jest podłączone.
- Specyfikacje i ustawienia urządzenia iPod/iPhone mogą uniemożliwić jego podłączenie lub powodować różnice w działaniu lub wyświetlaniu komunikatów.
- W zależności od danych audio zapisanych w urządzeniu iPod/iPhone, informacje o utworach mogą być wyświetlane niepoprawnie.
- W zależności od stanu pojazdu i urządzenia, urządzenie iPod/iPhone może nie odtwarzać utworów po uruchomieniu silnika.

- Dane zawierające prawa autorskie mogą nie być odtwarzane.
- Zaleca się używać ustawień “Płaski” dla korektora dźwięku urządzenia iPod/iPhone.
- Urządzenia iPod/iPhone należy używać po połączeniu z produktem.
- Jeśli urządzenie iPod/iPhone jest podłączone za pomocą funkcji Bluetooth jako urządzenie audio obsługujące funkcję Bluetooth, nie należy podłączać urządzenia iPod/iPhone za pomocą przewodu. Połączenie z wykorzystaniem dwóch metod jednocześnie może spowodować błędne działanie urządzenia.
- Jeśli urządzenie iPod/iPhone nie działa poprawnie, należy je odłączyć od produktu, uruchomić ponownie, a następnie ponownie podłączyć.

### Odtwarzanie utworów z odtwarzacza iPod

Naciśnij przycisk MEDIA, aby wybrać urządzenie iPod jako źródło.

Wybrane źródło jest pokazane na wyświetlaczu.

### Wybierz utwór (plik)

Naciśnij przycisk **◀◀** lub przycisk **▶▶**, aby wybrać utwór.

Pozwala to na wybór następnego lub poprzedniego utworu.

### Szybkie przewijanie do przodu i do tyłu

Przytrzymaj przycisk **3◀◀** lub przycisk **4▶▶**.

Pozwala to na szybkie przewijanie do przodu/tyłu.

### Zmiana trybu odtwarzania

Pozwala to na powtarzanie lub odtwarzanie losowe utworów.

#### *Powtarzanie (RPT)*

Naciśnij przycisk 1RPT.

Pozwala to na powtarzanie bieżącego utworu.

#### UWAGA

- Ponowne naciśnięcie przycisku wyłącza tę funkcję.

#### *Odtwarzanie losowe utworów (RDM)*

Naciśnij przycisk 2RDM.

Pozwala to na odtwarzanie losowe utworów w bieżącej kategorii.

#### UWAGA

- Ponowne naciśnięcie przycisku wyłącza tę funkcję.

#### *Odtwarzanie losowe albumów*

Przytrzymaj przycisk 2RDM.

Pozwala to na odtwarzanie losowe albumów (utwory w dowolnej kolejności w albumie).

#### UWAGA

- Ponowne naciśnięcie przycisku wyłącza tę funkcję.

### Wyszukiwanie utworów

Wyszukiwanie kategorii lub nazw utworów oraz wybieranie utworów.

1. Obróć przycisk **▶** /SEL, aby wybrać kategorię.
2. Naciśnij przycisk **▶** /SEL. Wyświetlone zostanie kategorie lub utwory w wybranej kategorii.
3. Obróć przycisk **▶** /SEL, aby wybrać kategorię lub utwór.
4. Naciśnij przycisk **▶** /SEL. Powtórz kroki od 1 do 4, aby wyszukać utwory. Wybierz utwór i naciśnij przycisk **▶** /SEL.

#### UWAGA

- Podczas wybierania kategorii (poziom 1.), naciśnij przycisk **6 ↵**, aby anulować tryb wyszukiwania utworów.
- Bezczynność przez okres 10 sekund po wybraniu kategorii powoduje anulowanie trybu wyszukiwania utworów.
- Wybierz kategorię i przytrzymaj przycisk **▶** /SEL, aby rozpocząć odtwarzanie od pierwszego utworu w danej kategorii.
- Podczas wybierania utworu, naciśnij przycisk **6 ↵**, aby powrócić do poprzedniego trybu działania.
- Podczas wybierania utworu, przytrzymaj przycisk **6 ↵**, aby anulować tryb wyszukiwania utworów.
- Bezczynność przez pięć sekund po wyborze utworu powoduje jego odtworzenie.
- Włączenie jednego z trybów działania urządzenia iPod, np. trybu wyboru utworów, powoduje anulowanie trybu wyszukiwania utworów.



## Odtwarzanie plików audio z urządzenia USB

E00736500121

Po podłączeniu urządzenia USB do tego produktu, takich jak pamięci USB dostępne na rynku, można za jego pomocą odtwarzać utwory znajdujące się na urządzeniu USB.

### **A OSTROŻNIE**

- Nie należy zostawiać urządzenia USB bez dozoru w samochodzie.
- Nie należy trzymać tych urządzeń w rękę podczas jazdy, ponieważ stwarza to zagrożenie dla bezpieczeństwa.
- Nie należy używać dysków twardych, czytników kart lub czytników pamięci, ponieważ mogą one zostać uszkodzone lub uszkodzeniu może ulec ich zawartość. Jeśli zostaną błędnie podłączone, należy wyłączyć silnik i usunąć urządzenia.
- Z powodu ryzyka utraty danych, zaleca się stworzenie kopii zapasowej.
- Nie można zagwarantować, że urządzenie USB nie zostanie uszkodzone, lub że jego zawartość nie zostanie uszkodzona lub utracona.
- Zaleca się zrobić kopię zapasową danych, aby uniknąć uszkodzenia lub utraty plików w wyniku użytkowania wyżej wymienionych urządzeń.

### UWAGA

- Aby uzyskać informacje dotyczące rodzajów urządzeń USB, które można podłączyć oraz gniazd wejściowych USB, patrz "Typy urządzeń" na stronie 5-62.
- Szczegółowe informacje na temat rodzajów plików, które można odtworzyć na urządzeniu według rodzaju (pojazdu z interfejsem Bluetooth® 2.0), patrz "Specyfikacje plików" na stronie 5-63.
- Jak podłączyć urządzenie USB, patrz "Podłączanie urządzenia pamięci USB" na stronie 5-61.
- Podczas podłączania urządzenia USB należy używać odpowiedniego przewodu. Nie używanie przewodu może spowodować nadmierne obciążenie lub uszkodzenie złącza USB.
- Przygotuj urządzenie tak, aby nie podejmować żadnych czynności stwarzających zagrożenie podczas jazdy (np. podłączanie przewodu).
- Ze względów bezpieczeństwa należy zatrzymać pojazd, aby podłączyć lub odłączyć urządzenie USB.
- Do gniazda USB nie należy podłączać urządzeń, które nie są urządzeniami audio. Może to spowodować uszkodzenie produktu lub podłączonego urządzenia.
- W zależności od stanu urządzenia USB, rozpoznanie urządzenia lub odtwarzanie utworów może rozpocząć się z opóźnieniem.
- W przypadku niektórych urządzeń USB, po ich podłączeniu przyciski na produkcie nie będą działały.
- Specyfikacje i ustawienia urządzenia USB mogą uniemożliwić jego podłączenie lub powodować różnice w działaniu lub wyświetlaniu komunikatów.

- W zależności od danych audio na urządzeniu USB, informacje o utworach mogą być wyświetlane niepoprawnie.
- W zależności od stanu pojazdu i urządzenia, urządzenie iPod/iPhone może nie odtwarzać utworów po uruchomieniu silnika.
- Dane zawierające prawa autorskie mogą nie być odtwarzane.
- Ten produkt może odtwarzać pliki audio w formatach MP3, WMA oraz AAC.
- W zależności od typu urządzenia USB, jego używanie może być niemożliwe lub dostępność funkcji ograniczona.
- Zalecany systemem plików dla pamięci USB jest FAT32.
- Maksymalna obsługiwana pojemność pamięci USB to 32GB.
- Urządzenie USB, zawierające nagrane pliki należy obsługiwać po połączeniu z produktem.

### Odtwarzanie plików audio z urządzenia USB

Naciśnij przycisk MEDIA, aby ustawić

USB jako źródło. Wybrane źródło jest pokazane na wyświetlaczu.

### Wybierz utwór (plik)

Naciśnij przycisk **1◀◀** lub przycisk **▶▶1**, aby wybrać utwór.

Pozwala to na wybór następnego lub poprzedniego utworu.

### Szybkie przewijanie do przodu i do tyłu

Przytrzymaj przycisk **3◀◀** lub przycisk **4▶▶**.

## Komfort jazdy

Pozwala to na szybkie przewijanie do przodu/tyłu.

### Zmiana trybu odtwarzania

Pozwala to na powtarzanie oraz odtwarzanie losowe utworów, jak również odtwarzanie ich początkowych fragmentów.

#### Powtarzanie (RPT)

Naciśnij przycisk 1RPT.

Pozwala to na powtarzanie bieżącego utworu.

#### UWAGA

- Ponowne naciśnięcie przycisku wyłącza tę funkcję.
- Wybranie pliku spowoduje anulowanie tej funkcji.

#### Powtarzanie folderu

Przytrzymaj przycisk 1RPT.

Pozwala to na powtarzanie utworów w bieżącym folderze.

#### UWAGA

- Ponowne naciśnięcie przycisku wyłącza tę funkcję.
- Nawet po wybraniu pliku, funkcja powtarzania folderu nie zostanie anulowana.

#### Odtwarzanie losowe folderów (RDM)

Naciśnij przycisk 2RDM.

Pozwala to na odtwarzanie losowe utworów w bieżącym folderze.

#### UWAGA

- Ponowne naciśnięcie przycisku wyłącza tę funkcję.
- Nawet po wybraniu pliku, funkcja odtwarzania losowego folderu nie zostanie anulowana.

#### Odtwarzanie losowe wszystkich folderów

Przytrzymaj przycisk 2RDM.

Pozwala to na odtwarzanie utworów we wszystkich folderach w losowej kolejności.

#### UWAGA

- Ponowne naciśnięcie przycisku wyłącza tę funkcję.
- Nawet po wybraniu pliku, funkcja odtwarzania losowego wszystkich folderów nie zostanie anulowana.

#### Odtwarzanie początkowych fragmentów utworów (SCAN)

Naciśnij przycisk PTY/SCAN.

Pozwala to na odtwarzanie pierwszych 10 sekund każdego z kolejnych utworów na urządzeniu USB.

#### UWAGA

- Naciśnij ponownie przycisk podczas odtwarzania, a zostanie on odtworzony w całości.

#### Odtwarzanie początkowych fragmentów utworów w folderze

Przytrzymaj przycisk PTY/SCAN.

Pozwala to na odtwarzanie pierwszych 10 sekund pierwszego utworu z kolejnych folderów na urządzeniu USB.

#### UWAGA

- Naciśnij ponownie przycisk podczas odtwarzania, a zostanie on odtworzony w całości.

### Wyszukiwanie utworów

Pozwala to na wyszukiwanie folderów i utworów oraz ich wybieranie.

1. Obróć przycisk **▶** /SEL, aby wybrać folder.
2. Naciśnij przycisk **▶** /SEL.

Wyświetlone zostaną pliki w wybranym folderze.

3. Obróć przycisk **▶** /SEL, aby wybrać plik.
4. Naciśnij przycisk **▶** /SEL.

Pozwala to na odtwarzanie wybranego pliku (utworu).

#### UWAGA

- Podczas wybierania folderu, naciśnij przycisk 6 **➡**, aby anulować tryb wyszukiwania utworów.
- Bezczywność przez okres 10 sekund po wybraniu folderu powoduje anulowanie trybu wyszukiwania utworów.
- Wybierz folder i przytrzymaj przycisk **▶** /SEL, aby rozpocząć odtwarzanie od pierwszego utworu w danym folderze.
- Podczas wybierania pliku, naciśnij przycisk 6 **➡**, aby powrócić do poprzedniego trybu działania.
- Podczas wybierania pliku, przytrzymaj przycisk 6 **➡**, aby anulować tryb wyszukiwania utworów.
- Bezczywność przez pięć sekund po wyborze pliku powoduje jego odtworzenie.

- Włączenie jednego z trybów działania urządzenia, np. trybu wyboru utworów, powoduje anulowanie trybu wyszukiwania utworów.

## Odtwarzanie utworów z urządzenia audio z interfejsem Bluetooth\*

E00736700080

To urządzenie może odtwarzać utwory na ogólnie dostępnych urządzeniach audio z interfejsem Bluetooth.

### **▲ OSTROŻNIE**

- Nie należy trzymać tych urządzeń w rękę podczas jazdy, ponieważ stwarza to zagrożenie dla bezpieczeństwa.
- Nie należy zostawiać urządzeń audio z interfejsem Bluetooth bez dozoru w samochodzie.
- Zaleca się zrobić kopię zapasową danych, aby uniknąć uszkodzenia lub utraty plików w wyniku użytkowania wyżej wymienionych urządzeń.

### UWAGA

- W zależności od typu urządzeń audio z interfejsem Bluetooth, ich używanie może być niemożliwe lub dostępność funkcji ograniczona.
- Kompatybilność danego urządzenia audio z interfejsem Bluetooth należy potwierdzić z instrukcją obsługi użytkownika.
- W zależności od typu urządzeń audio z interfejsem Bluetooth, poziomy głośności mogą się różnić. Istnieje niebezpieczeństwo nagłego skoku głośności, zaleca się więc wyciszenie urządzenia przed jego włączeniem.  
→ “Regulacja poziomu głośności” na stronie 5-19

- W zależności od stanu urządzenia audio z interfejsem Bluetooth, rozpoznanie urządzenia lub odtwarzanie utworów może rozpocząć się z opóźnieniem.
- Specyfikacje i ustawienia urządzenia audio z interfejsem Bluetooth mogą uniemożliwić jego podłączenie lub powodować różnice w działaniu lub wyświetlaniu komunikatów.
- W zależności od danych audio na urządzeniu audio z interfejsem Bluetooth, informacje o utworach mogą być wyświetlane niepoprawnie.
- W zależności od stanu pojazdu i urządzenia, urządzenie iPod/iPhone może nie odtwarzać utworów po uruchomieniu silnika.

### Połączenie urządzenia audio z interfejsem Bluetooth

Jak połączyć urządzenie z interfejsem Bluetooth, patrz “Połączenie interfejsu Bluetooth® 2.0 i urządzeń z interfejsem Bluetooth” na stronie 5-48.

Poniższe metody działania opisują sytuację po udanym połączeniu urządzenia.

### UWAGA

- Jeśli urządzenie iPod/iPhone jest podłączone za pomocą funkcji Bluetooth jako urządzenie audio obsługujące funkcję Bluetooth, nie należy podłączać urządzenia iPod/iPhone za pomocą przewodu. Połączenie z wykorzystaniem dwóch metod jednocześnie może spowodować błędne działanie urządzenia.

## Odtwarzanie utworów z urządzenia audio z interfejsem Bluetooth

1. Naciśnij przycisk MEDIA, aby wybrać urządzenie audio z interfejsem Bluetooth jako źródło.

Wybrane źródło jest pokazane na wyświetlaczu.

2. Naciśnij przycisk 5 **▶||**. Rozpocznie się odtwarzanie utworów z urządzenia audio z interfejsem Bluetooth.

### UWAGA

- Przytrzymaj przycisk 5 **▶||**, aby wstrzymać odtwarzanie.
- Naciśnij przycisk 6 **↵**, aby zatrzymać odtwarzanie.

## Wybierz utwór (plik)

Naciśnij przycisk lub przycisk, aby wybrać utwór.

Pozwala to na wybór następnego lub poprzedniego utworu.

## Szybkie przewijanie do przodu i do tyłu

Przytrzymaj przycisk lub przycisk.

Pozwala to na szybkie przewijanie do przodu/tyłu.

## Zmiana trybu odtwarzania

Pozwala to na powtarzanie oraz odtwarzanie losowe utworów, jak również odtwarzanie ich początkowych fragmentów.

### Powtarzanie (RPT)

Naciśnij przycisk 1RPT.

Pozwala to na powtarzanie bieżącego utworu.

### UWAGA

- Każdorazowe naciśnięcie przycisku 1RPT włączone zostają funkcje w następującej kolejności: Repeat OFF (powtarzanie WYŁ.), 1 track repeat (powtarzanie jednego utworu), All track repeat (powtarzanie wszystkich utworów), Repeat OFF (powtarzanie WYŁ.).

### Odtwarzanie losowe utworów (RDM)

Naciśnij przycisk 2RDM.

Pozwala to na odtwarzanie utworów w urządzeniu z interfejsem Bluetooth w losowej kolejności.

### UWAGA

- Ponowne naciśnięcie przycisku wyłącza tę funkcję.

### Odtwarzanie początkowych fragmentów utworów (SCAN)

Naciśnij przycisk PTY/SCAN.

Pozwala to na odtwarzanie pierwszych 10 sekund wszystkich kolejnych utworów w urządzeniu z interfejsem Bluetooth.

### UWAGA

- Naciśnij ponownie przycisk podczas odtwarzania, a zostanie on odtworzony w całości.

## Używanie złącza AUX\*

E00736900079

Po podłączeniu przewodów do zewnętrznego wejścia oraz urządzenia AUX (urządzenie dodatkowe) do tego produktu, możesz za jego pomocą odtwarzać na nim utwory.

Przytrzymaj przycisk MEDIA.

Przełącz na tryb AUX. Wyświetlony zostanie komunikat "AUX".

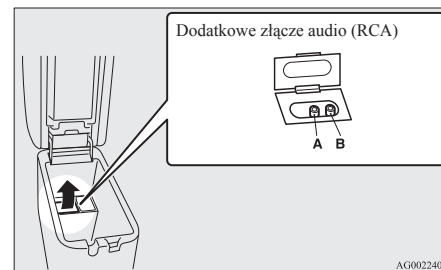

Dodatkowe złącze audio (RCA)

A- Złącze lewego wejścia audio (białe)

B- Złącze prawego wejścia audio (czerwone)

## **⚠ OSTROŻNIE**

- Podłącz urządzenie audio z wyłączonym trybem dźwięku zewnętrznego lub z dźwiękiem wyciszonym.
- Nawet przed podłączeniem, urządzenie przełączy się na tryb AUX. Należy więc sprawdzić poziom głośności, nawet jeśli nie doszło do podłączenia.

## UWAGA

- W zależności od podłączanego urządzenia, może pojawić się szum w głośnikach.
- Jako zasilania należy użyć baterii/akumulatora załączonego wraz z podłączanym urządzeniem audio. Używanie podłączonego urządzenia audio i jednoczesne ładowanie go za pomocą gniazda zapalniczki w pojeździe może prowadzić do powstawania szumu w głośnikach.
- Jeśli nie podłączono żadnych urządzeń, nie należy wybierać trybu dźwięku zewnętrznego. Jeśli wybrano tryb dźwięku zewnętrznego, a nie podłączono urządzenia, może pojawić się szum w głośnikach.

## Wskaźnik na wyświetlaczu

E00738100059

Poniżej opisano zawartość wskaźnika na wyświetlaczu.

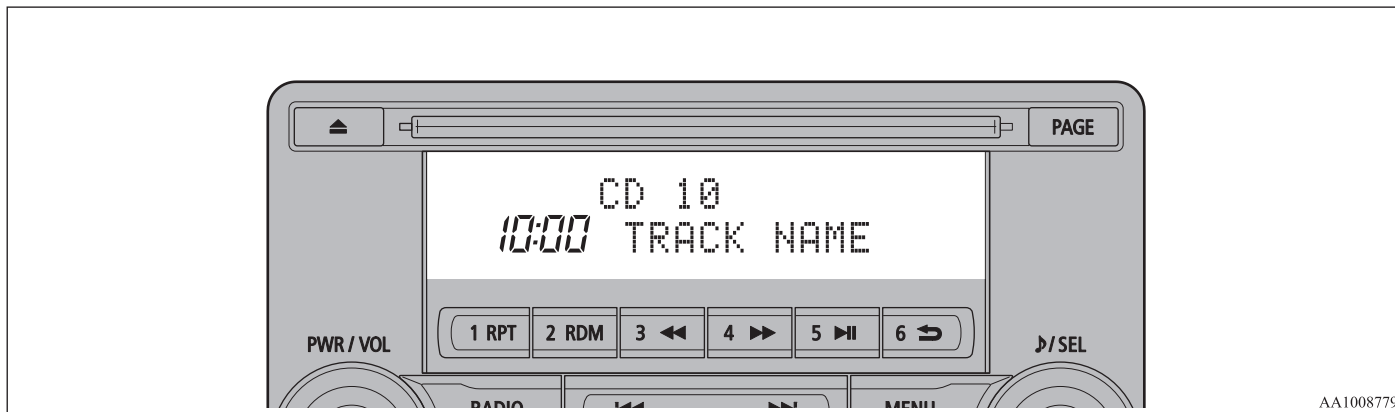

AA1008779

## Zmiana trybu wyświetlania

E00738500040

Można zmienić wyświetlaną zawartość na wyświetlaczu.

Naciśnij przycisk DISP, aby zmienić wyświetlaną zawartość.

Każdorazowe naciśnięcie przycisku DISP powoduje zmianę wyświetlanej zawartości.

### **A OSTROŻNIE**

- Zmiana wyświetlanej zawartości wymaga oderwania wzroku od drogi i może wpłynąć na prowadzenie pojazdu. Przed dokonaniem zmiany należy się więc upewnić, że nie będzie ona zagrażać bezpieczeństwu jazdy.

#### UWAGA

- Jednocześnie może zostać wyświetlonych do 11 znaków. Aby wyświetlić 12 lub więcej znaków, naciśnij przycisk PAGE, a kolejne znaki zostaną wyświetlone.

#### *Podczas odbioru za pomocą technologii DAB\**

Pozwala to kolejno włączyć funkcje “Service name” (Nazwa usługi), “Ensemble name” (Nazwa grupy) oraz “CH no. (CH ID)” (Nr CH).

#### UWAGA

- Jeśli nie można uzyskać nazwy usługi oraz nazwy grupy, na wyświetlaczu nie zostanie wyświetlona żadna informacja.

#### *Podczas odtwarzania CD-DA*

Pozwala to kolejno włączyć funkcje “Tytuł płyty”, “Tytuł utworu” oraz “Pokaż status”.

#### UWAGA

- Jeżeli płyta nie zawiera informacji nt. tytułu, na wyświetlaczu pojawia się napis “NO TITLE”.

#### *Podczas odtwarzania plików MP3/WMA/AAC*

Pozwala to kolejno włączyć funkcje “Nazwa folderu”, “Nazwa pliku” oraz “Pokaż status”.

#### UWAGA

- Jeżeli płyta nie zawiera informacji nt. tytułu, na wyświetlaczu pojawia się napis “NO TITLE”.

#### *Wyświetlanie znacznika ID3*

Przytrzymaj przycisk DISP.

Pozwala to kolejno włączyć funkcje wyświetlacza znacznika ID3.

[DISP] Każdorazowe naciśnięcie przycisku powoduje zmianę wyświetlanej zawartości w następującej kolejności: “Nazwa albumu”, “Tytuł utworu”, “Nazwa gatunku”\* oraz “Pokaż status”.

\*: Wyświetlane podczas odtwarzania plików audio z urządzenia USB (pojazdy z interfejsem Bluetooth® 2.0).

#### UWAGA

- Podczas wyświetlania znacznika ID3, przytrzymaj przycisk DISP, aby włączyć wyświetlanie nazwy folderu.

- Wyświetlenie nazwy gatunku może być niemożliwe.

#### *Podczas odtwarzania z urządzenia iPod*

E00738900015

Pozwala to kolejno włączyć funkcje “Albums” (Albumy), “Track name” (Tytuł utworu), “Artist name” (Nazwa wykonawcy), “Genre name”\* (Nazwa gatunku) oraz “Operating status” (Pokaż status).

#### UWAGA

- Jeżeli płyta nie zawiera informacji nt. tytułu, na wyświetlaczu pojawia się napis “NO TITLE”.
- Wyświetlana nazwa gatunku w urządzeniu według rodzaju (pojazdy z interfejsem Bluetooth® 2.0).
- Wyświetlenie nazwy gatunku może być niemożliwe.

#### *Podczas odtwarzania utworów przez Bluetooth® 2.0\**

E00739000013

Opis działania jest taki sam, jak w “Podczas odtwarzania z urządzenia iPod” na stronie 5-35.

## Regulacja jakości dźwięku i balansu głośności

E00738200021

Zmiana ustawień jakości dźwięku.

### Regulacja jakości dźwięku i balansu głośności

- Naciśnij przycisk **▶**/SEL, aby wybrać elementy ustawień.  
Każdorazowe naciśnięcie przycisku **▶**/SEL powoduje zmianę wyświetlanej zawartości w następującej kolejności: BASS, TREBLE, FADER, BALANCE, SCV oraz Cancel (Anuluj).
- Obróć przycisk **▶**/SEL, aby dokonać zmian.

Regulowane elementy	Obracanie w lewo	Obracanie w prawo
BASS	Od -6 do 0 (niska wartość poziomu głośności)	Od 0 do +6 (wysoka wartość poziomu głośności)
TREBLE	Od -6 do 0 (Niska wartość poziomu głośności)	Od 0 do +6 (Wysoka wartość poziomu głośności)
FADER (wzmocnienie)	CENTER to REAR 11 (ŚRODKOWY do TYLNEGO 11) (wskazanie na TYLNY)	FRONT 11 to CENTER (PRZEDNI 11 do TYLNEGO) (wskazanie na PRZEDNI)
BALANCE	LEFT 11 to CENTER (LEWY 11 do ŚRODKOWEGO) (wskazanie na LEWY)	CENTER to RIGHT 11 (ŚRODKOWY do PRAWEGO 11) (wskazanie na PRAWY)
SCV	OFF, LOW (WYŁĄCZONY, NISKI) (Słaby efekt ustawiania głośności w zależności od prędkości pojazdu)	MID, HIGH (ŚREDNI, WYSOKI) (Dobrze słyszalny efekt ustawiania głośności w zależności od prędkości pojazdu)



## Ustawienia systemowe

E00738300107

Zmiana ustawień systemowych, takich jak wyświetlana godzina.

1. Naciśnij przycisk MENU.
2. Naciśnij przycisk **▶**/SEL, aby wybrać elementy ustawień.

Każdorazowe naciśnięcie przycisku **▶**/SEL powoduje zmianę wyświetlanej zawartości w następującej kolejności: Gracenote DB\*, Ustawienia TELEFONU, Ustaw godzinę oraz Anuluj.

3. Obróć przycisk **▶**/SEL, aby wybrać dany element.
4. Naciśnij przycisk **▶**/SEL, aby potwierdzić.

Powoduje to zapisanie ustawień i wyświetlenie następnego elementu ustawień.

\*: Wyświetlane podczas odtwarzania plików audio (pojazdy z interfejsem Bluetooth® 2.0).

### Ustawienia DAB\*

#### Zmiana ustawień DAB.

(Pole “Wartość ustawień” oznaczone pogrubioną czcionką oznacza domyślne ustawienia fabryczne.)

Nazwa ustawień	Wartość ustawień	Wprowadzone ustawienia
<b>Ustawienia połączenia DAB-DAB</b>	OFF	W przypadku niskiej czułości odbioru, należy przełączyć na inną funkcję.
	<b>ON</b>	

Nazwa ustawień	Wartość ustawień	Wprowadzone ustawienia
<b>Ustawienia pasma DAB</b>	<b>BAND III</b>	Ustawia pasmo odbioru od 174 do 239 MHz.
	L-BAND	Ustawia pasmo odbioru od 1.452 do 1.490 MHz.
	<b>BOTH</b>	Ustawia pasmo odbioru na Band III i L-Band.

### Ustawienia RDS

#### Zmiana ustawień RDS.

(Pole “Wartość ustawień” oznaczone pogrubioną czcionką oznacza domyślne ustawienia fabryczne.)

Nazwa ustawień	Wartość ustawień	Zawartość ustawień
<b>AF</b>	<b>AF ON</b>	Automatyczne śledzenie tej samej stacji podczas odbioru programu.
	AF OFF	Brak automatycznego śledzenia tej samej stacji podczas odbioru programu.

Nazwa ustawień	Wartość ustawień	Zawartość ustawień
<b>REG</b>	REG ON	Brak automatycznego śledzenia lokalnej stacji pod względem odbieranego programu.
	<b>REG OFF</b>	Automatyczne śledzenie lokalnej stacji pod względem odbieranego programu.
<b>TP-S</b>	TP-S ON	Automatyczne wyszukiwanie komunikatów o ruchu drogowym (stacje TP).
	<b>TP-S OFF</b>	Brak automatycznego wyszukiwania komunikatów o ruchu drogowym (stacje TP).

## Komfort jazdy

Nazwa ustawień	Wartość ustawień	Zawartość ustawień
<b>PI-S</b>	<b>PI-S ON</b>	Wyszukiwanie tej samej stacji lub lokalnej stacji dla wartości zarejestrowanej pod przyciskiem programowania stacji.
	PI-S OFF	Brak wyszukiwania tej samej stacji lub lokalnej stacji dla wartości zarejestrowanej pod przyciskiem programowania stacji.

Nazwa ustawień	Wartość ustawień	Zawartość ustawień
<b>PTY</b>	<b>ENGLISH (ANGIELSKI)</b>	Ustaw język dla wyszukiwania zawartości programów (wyszukiwanie PTY) na język angielski.
	FRANCAIS (FRANCUSKI)	Ustaw język dla wyszukiwania zawartości programów (wyszukiwanie PTY) na język francuski.
	DEUTSCH (NIEMIECKI)	Ustaw język dla wyszukiwania zawartości programów (wyszukiwanie PTY) na język niemiecki.

Nazwa ustawień	Wartość ustawień	Zawartość ustawień
<b>PTY</b>	SVENSK (SZWEDZKI)	Ustaw język dla wyszukiwania zawartości programów (wyszukiwanie PTY) na język szwedzki.
	ESPAÑOL (HISZPAŃSKI)	Ustaw język dla wyszukiwania zawartości programów (wyszukiwanie PTY) na język hiszpański.
	ITALIANO (WŁOSKI)	Ustaw język dla wyszukiwania zawartości programów (wyszukiwanie PTY) na język włoski.
<b>CT</b>	<b>CT ON</b>	Aktualizacja godziny po otrzymaniu danych czasowych.
	CT OFF	Brak aktualizacji godziny, nawet po otrzymaniu danych czasowych.

- \*: Należy nacisnąć przycisk [TP] i włączyć tryb gotowości komunikatów o ruchu drogowym (“ON”).

### Ustawianie godziny

Zmiana ustawień RDS, ustawień CT do trybu “CT OFF” pozwala na ręczne ustawienie godziny.

- Wybierz “YES” na ekranie “Ustaw godzinę”, a następnie naciśnij przycisk **▶**/SEL.

Można ustawić godzinę. Naciśnij ponownie przycisk **▶**/SEL, aby ustawić minuty.

- Obróć przycisk **▶**/SEL, aby ustawić godzinę.
- Naciśnij przycisk **▶**/SEL.

Ustawienia zostały zapisane.

### UWAGA

- Aby zakończyć ustawianie godziny, przytrzymaj przycisk **▶**/SEL, dopóki sekundy nie zostaną wyzerowane (wartość “00”).

### Ustawienia TELEFONU

Zmień ustawienia automatycznego włączania telefonu komórkowego i język interfejsu Bluetooth® 2.0.

W przypadku niektórych pojazdów, zmiana ustawień TELEFONU może być niemożliwa.

### UWAGA

- Wyłącz funkcje, takie jak “blokada połączeń” w telefonie komórkowym i podłącz urządzenie, będąc na ekranie gotowości.
- Po połączeniu niektóre funkcje telefonu komórkowego (np. odbieranie połączeń) mogą działać nieprawidłowo.

- W zależności od odległości między urządzeniem a telefonem komórkowym, warunków panujących w pojeździe i rodzajów ekranów, połączenie może być niemożliwe. W takich przypadkach należy umieścić telefon komórkowy jak najbliżej urządzenia.
- Pomimo, iż telefon posiada funkcję Bluetooth, jego własności i parametry mogą uniemożliwić poprawne działanie.
- Ze względów bezpieczeństwa, nie należy korzystać z telefonu komórkowego podczas jazdy. Podczas korzystania z telefonu komórkowego należy zatrzymać pojazd w bezpiecznym miejscu.
- Pomimo, iż telefon posiada funkcję Bluetooth, jego własności i ustawienia mogą spowodować różnice wyświetlania lub uniemożliwić poprawne działanie.
- Połączenie w przypadku niektórych modeli może nie zostać rozpoznane, lub mogą one nie zostać połączone.

### Obsługiwane profile

Zestaw głośnomówiący	HFP(v1.5)
Przesłanie książki telefonicznej	OPP(v1.1), PBAP(v1.0)

### Pojazdy bez interfejsu Bluetooth® 2.0

Wymagany jest zestaw głośnomówiący (sprzedawany oddzielnie).

(Pole “Wartość ustawień” oznaczone pogrubioną czcionką oznacza domyślne ustawienia fabryczne.)

Wartość ustawień	Wprowadzone ustawienia
<b>PHONE OFF</b>	Brak automatycznego włączania telefonu komórkowego.

Wartość ustawień	Wprowadzone ustawienia
PHONE MUTE	Wyciszenie radia podczas automatycznego włączania telefonu komórkowego.
PHONE ATT	Odtwarzanie głosu ze wszystkich głośników podczas automatycznego włączania telefonu komórkowego.
PHONE IN-L	Odtwarzanie głosu z lewego przedniego głośnika podczas automatycznego włączania telefonu komórkowego.
PHONE IN-R	Odtwarzanie głosu z prawego przedniego głośnika podczas automatycznego włączania telefonu komórkowego.
PHONE IN-LR	Odtwarzanie głosu z lewego i prawego przedniego głośnika podczas automatycznego włączania telefonu komórkowego.

### Pojazdy z interfejsem Bluetooth® 2.0

(Pole “Wartość ustawień” oznaczone pogrubioną czcionką oznacza domyślne ustawienia fabryczne.)

Nazwa ustawień	Wartość ustawień	Wprowadzone ustawienia
Ustawienia funkcji PHONE IN	PHONE IN-R	Odtwarzanie głosu z prawego przedniego głośnika podczas automatycznego włączania telefonu komórkowego.
	PHONE IN-L	Odtwarzanie głosu z lewego przedniego głośnika podczas automatycznego włączania telefonu komórkowego.
Ustawienia języka komunikatów głosowych HFM	ENGLISH (ANGIELSKI)	Zmiana języka komunikatów głosowych modułu zestawu głośnomówiącego.
	FRENCH	
	GERMAN	
	SPANISH	
	ITALIAN	
	DUTCH	
	PORTUGUESE	
	RUSSIAN	

### UWAGA

- W przypadku niektórych modeli pojazdów, wyświetlanie języków może być niemożliwe.

### Gracenote DB (Pojazdy z interfejsem Bluetooth® 2,0)

Można potwierdzić numer wersji.

1. Wybierz "Gracenote DB" i naciśnij przycisk **▶/SEL**.
2. Obróć przycisk **▶/SEL**, aby wybrać "DB Version".
3. Naciśnij przycisk **▶/SEL**.  
Wyświetlana jest funkcja DB Version.

## Rozwiązywanie problemów

E00738400081

Jeśli na wyświetlaczu pojawi się stosowny komunikat, lub jeśli urządzenie nie działa poprawnie, należy sprawdzić poniższe elementy.

### Jeśli wyświetli się ten komunikat...

Urządzenie wyświetli komunikat w zależności od sytuacji.

Tryb	Komunikat	Przyczyna	Rozwiązanie
CD	CHECK DISC	Płyta jest włożona odwrotnie.	Włóż płytę nadrukiem do góry.
		Na płycie zebrała się wilgoć.	Odczekaj chwilę przed ponownym włożeniem płyty.
	DISC ERROR	Płyta jest uszkodzona.	Wyczyść powierzchnię zapisu płyty.
		Płyta jest zanieczyszczona.	
	INTERNAL E	Wystąpiła usterka napędu CD.	Sprawdź, czy nie wystąpił problem z płytą i ponownie włóż ją do napędu. Jeśli problem nadal występuje, skontaktuj się z autoryzowanym serwisem MITSUBISHI MOTORS.
HEAT ERROR	Temperatura wewnątrz urządzenia jest zbyt wysoka.	Wysuń płytę i odczekaj, aż temperatura wewnątrz urządzenia spadnie do normalnego poziomu.	

Tryb	Komunikat	Przyczyna	Rozwiązanie
USB	FILE ERROR	Wybrano pliki, których nie można odtworzyć.	Wybierz pliki, które można odtworzyć. → “Pliki audio (MP3/WMA/AAC)” na stronie 5-14
	USB BUS PWR	Napięcie elektryczne jest zbyt wysokie lub zbyt niskie.	WYŁĄCZ zasilanie i odczekaj chwilę. Jeśli problem nadal występuje, skontaktuj się z autoryzowanym serwisem MITSUBISHI MOTORS.
	LSI ERROR	Wystąpiła wewnętrzna awaria.	
	UNSUPPORTED FORMAT (FORMAT NIEOBSŁUGIWANY)	Odtworzono nieobsługiwane pliki audio.	Sprawdź, które pliki można odtworzyć. → “Pliki audio (MP3/WMA/AAC)” na stronie 5-14
	UNSUPPORTED DEVICE (URZĄDZENIE NIEOBSŁUGIWANE)	Podłączono nieobsługiwane urządzenie USB.	Podłącz urządzenie pamięci USB.

Tryb	Komunikat	Przyczyna	Rozwiązanie
iPod	NO SONG	Podłączono urządzenie iPod/iPhone, które nie zawiera żadnych utworów.	Podłącz urządzenie iPod/iPhone, które zawiera utwory.
	VER ERROR	Dana wersja oprogramowania urządzenia iPod/iPhone jest nieobsługiwana.	Należy dokonać aktualizacji oprogramowania do obsługiwanej wersji.
Other	ERROR DC	Do głośników dociera nieprawidłowe napięcie stałe.	WYŁĄCZ zasilanie i odczekaj chwilę. Jeśli problem nadal występuje, skontaktuj się z autoryzowanym serwisem MITSUBISHI MOTORS.

### Jeśli urządzenie nie działa poprawnie...

Oto lista objawów, przyczyn i rozwiązań, jeśli urządzenie nie działa poprawnie.

Objawy	Przyczyna	Rozwiązanie
Brak dźwięku lub jest on cichy.	Głośność została ściszona do minimum.	Dostosuj głośność. → “Regulacja poziomu głośności” na stronie 5-19
	Balans lub tłumik nastawny jest ustawiony na jedną stronę.	Wyreguluj balans lub tłumik nastawny. → “Regulacja jakości dźwięku i balansu głośności” na stronie 5-36
Nie można włożyć płyty.	Płyta znajduje się już w urządzeniu.	Wysuń płytę. → “Wkładanie/wysuwanie płyt” na stronie 5-19
	W urządzeniu nie ma płyty, jednak wyświetla się komunikat o ładowaniu.	Naciśnij jednokrotnie przycisk wysuwania płyty. → “Wkładanie/wysuwanie płyt” na stronie 5-19
Nie można odtworzyć płyty.	Płyta jest włożona odwrotnie.	Włóż płytę nadrukiem do góry.
	Na płycie zebrała się wilgoć.	Odczekaj chwilę przed włożeniem płyty.
	Płyta jest zanieczyszczona.	Wyczyść powierzchnię zapisu płyty.
Płyta “przeskakuje” w tym samym miejscu.	Płyta jest uszkodzona lub zanieczyszczona.	Sprawdź płytę.
Brak dźwięku, nawet po włożeniu płyty.	Uszkodzenie lub zanieczyszczenie płyty uniemożliwia jej odczytanie.	Sprawdź płytę. Jeśli używasz dodatkowo płyt CD-R/RW, ich specyfikacje mogą uniemożliwiać poprawne odtworzenie.

## Antena

E00710500543

### Wymontowanie

Obróć pręt anteny (A) w lewo.

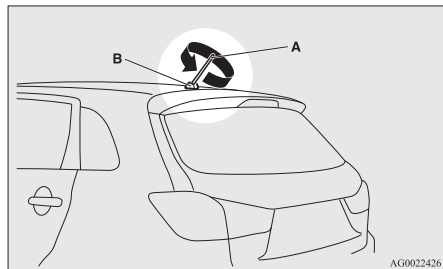

### Zamontowanie

Wkręć pręt anteny (A) do podstawy (B), obracając go w prawo aż do oporu.

### UWAGA

- Antenę dachową należy odkręcić w następujących przypadkach:
  - Przy korzystaniu z automatycznej myjni samochodowej.
  - Okrywając pojazd pokrowcem.
  - Wjeżdżając do niskich budynków.

## System Link\*

E00764500227

System Link steruje wszystkimi urządzeniami, podłączonymi do złącza wejściowego USB lub interfejsu Bluetooth® 2.0, umożliwiając ich obsługę przy użyciu przełączników pojazdu lub poleceń głosowych.

Szczegółowy sposób ich obsługi przedstawiono w poniższych rozdziałach.

Patrz rozdział “Interfejs Bluetooth® 2.0” na stronie 5-43.

Patrz rozdział “Złącze wejściowe USB” na stronie 5-61.

Patrz “Odtwarzanie plików audio z urządzenia USB” na stronie 5-29.

Patrz “Odtwarzanie utworów z urządzenia audio z interfejsem Bluetooth\*” na stronie 5-31.

Patrz “Używanie złącza AUX\*” na stronie 5-32.

Bluetooth® jest zastrzeżonym znakiem towarowym firmy BLUETOOTH SIG, INC.

### Umowa licencyjna użytkownika systemu Link

E00764600013

Niniejszy pojazd jest wyposażony w urządzenie, w którym znajduje się oprogramowanie. Licencje na to oprogramowanie udzieliły firmie MITSUBISHI MOTORS CORPORATION firma JOHNSON CONTROLS Inc (dostawca rozwiązań dla przemysłu motoryzacyjnego) oraz ich niezależni dostawcy. Pełna lista tych niezależnych produktów oraz dotyczące ich umowy licencyjne znajdują się na następującej stronie WWW pod adresem: <http://www.jciblueconnect.com/faq/fulldisclosure.pdf>

## Interfejs Bluetooth® 2.0\*

E00726000790

Interfejs Bluetooth® 2.0 umożliwia nawiązywanie/ odbieranie połączeń za pomocą zestawu głośnomówiącego przy użyciu zgodnego telefonu komórkowego z interfejsem Bluetooth®. Umożliwia to bezprzewodowa technologia o nazwie Bluetooth®. Umożliwia ona także odtwarzanie plików muzycznych, zapisanych w odtwarzaczu muzycznym Bluetooth®, przez głośniki systemu audio pojazdu. System wyposażono w system rozpoznawania mowy, który umożliwia połączenia za pomocą prostych operacji przełączania i poleceń głosowych według zdefiniowanego schematu głosowego.

Z interfejsu Bluetooth® 2.0 można korzystać, gdy położeniem wyłącznika zapłonu lub trybem pracy jest ON lub ACC.

Aby można było używać interfejsu Bluetooth® 2.0, należy wcześniej sparować urządzenie Bluetooth® z interfejsem Bluetooth® 2.0. Patrz “Łączenie interfejsu Bluetooth® 2.0 i urządzenia Bluetooth®” na stronie 5-48.

Bluetooth® jest zastrzeżonym znakiem towarowym firmy BLUETOOTH SIG, INC.

## **A** OSTRZEŻENIE

- Wprawdzie interfejs Bluetooth® 2.0 umożliwia prowadzenie rozmów bez użycia rąk, jednak używanie telefonu komórkowego podczas jazdy nie może przeszkadzać w bezpiecznym prowadzeniu pojazdu. Dowolna czynność, w tym obsługa telefonu komórkowego, zakłócająca bezpieczne prowadzenie pojazdu zwiększa ryzyko wypadku.
- Przestrzegaj wszystkich przepisów krajowych i lokalnych dotyczących korzystania z telefonu komórkowego podczas jazdy.

## UWAGA

- Jeżeli wyłącznik zapłonu lub tryb pracy pozostanie w położeniu ACC, po pewnym czasie zasilanie urządzeń dodatkowych zostanie odcięte i używanie interfejsu Bluetooth® 2.0 nie będzie możliwe. Zasilanie akcesoriów włącza się ponownie, jeśli zostanie użyty wyłącznik zapłonu lub przycisk uruchamiania silnika.  
Patrz "Funkcja automatycznego odcięcia zasilania ACC" na stronie 4-11.
- Nie można korzystać z interfejsu Bluetooth® 2.0, jeśli urządzenie Bluetooth® ma rozładowaną baterię lub wyłączone zasilanie.
- Wykonywanie połączeń przy użyciu zestawu głośnomówiącego nie będzie możliwe, jeśli telefon nie udostępnia takiej usługi.
- Jeśli urządzenie Bluetooth® zostanie umieszczone w bagażniku, korzystanie z interfejsu Bluetooth® 2.0 może nie być możliwe.

- Niektóre urządzenia Bluetooth® nie są zgodne z interfejsem Bluetooth® 2.0.
- Szczegółowe informacje dotyczące interfejsu Bluetooth® 2.0 znajdują się na stronie internetowej firmy MITSUBISHI MOTORS. Należy przeczytać i zaakceptować informacje dotyczące łączy do witryn internetowych innych firm, ponieważ zostanie nawiązane połączenie z witryną inną niż firmy MITSUBISHI MOTORS.  
<http://www.mitsubishi-motors.com/en/products/index.html>
- Aktualizacje oprogramowania przeprowadzane przez producentów telefonów/odtwarzaczy cyfrowych mogą wpływać na łączność urządzenia.

Przełącznik sterowania umieszczony na kierownicy → str. 5-44

System rozpoznawania mowy → str. 5-45

Pomocne polecenia głosowe → str. 5-46

Funkcja rejestracji użytkownika → str. 5-47

Łączenie interfejsu Bluetooth® 2.0 i urządzenia Bluetooth® → str. 5-48

Obsługa odtwarzacza muzycznego podłączonego przy użyciu interfejsu Bluetooth® → str. 5-52

Wykonywanie lub odbieranie połączeń za pomocą zestawu głośnomówiącego → str. 5-52

Funkcja spisu telefonów → str. 5-54

## Przełącznik sterowania umieszczony na kierownicy

E00727200294

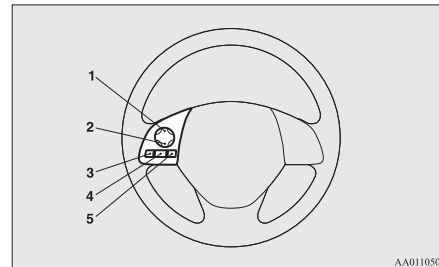

- 1- Przycisk podświetlenia
- 2- Przycisk ściszenia
- 3- Przycisk SPEECH (mowa)
- 4- Przycisk PICK-UP (odbierz)
- 5- Przycisk HANG-UP (zakończ)

### Przycisk podświetlenia

Naciśnij ten przycisk, aby zwiększyć głośność.

### Przycisk ściszenia

Naciśnij ten przycisk, aby zmniejszyć głośność.

### Przycisk SPEECH (mowa)

- Naciśnij ten przycisk, aby uruchomić tryb rozpoznawania mowy. Po uruchomieniu trybu rozpoznawania mowy, na wyświetlaczu systemu audio pojawi się napis "Listening" (Nasłuch).



- Jeżeli krótko naciśniesz przycisk w trybie rozpoznawania mowy, system przerwie oczekiwanie i umożliwi wprowadzanie poleceń głosowych.  
Dłuższe naciśnięcie przycisku wyłączy tryb rozpoznawania mowy.
- Krótkie naciśnięcie tego przycisku podczas połączenia włączy rozpoznawanie mowy i umożliwi wprowadzanie poleceń głosowych.

#### Przycisk **PICK-UP** (odbierz)

- Naciśnij ten przycisk, aby odebrać połączenie przychodzące.
- W razie odebrania drugiego połączenia przychodzącego, naciśnij ten przycisk, aby zawiesić pierwsze i odebrać drugie połączenie.
  - W takim przypadku, krótkie naciśnięcie tego przycisku umożliwia przełączanie między połączeniami. Powrócisz do pierwszego połączenia, zawieszając drugie połączenie.
  - W takich sytuacjach, aby ustanowić połączenie trójstronne, naciśnij przycisk **SPEECH** w celu przejścia w tryb rozpoznawania mowy i następnie powiedz "Join calls" (Połącz rozmowy).

#### Przycisk **HANG-UP** (zakończ)

- Naciśnij ten przycisk, aby odrzucić połączenie przychodzące.
- Naciśnij ten przycisk podczas połączenia, aby je zakończyć.  
Gdy drugie połączenie jest zawieszona, można przełączyć się na to połączenie.
- Jeśli ten przycisk zostanie naciśnięty w trybie rozpoznawania mowy, ten tryb zostanie wyłączony.

#### UWAGA

- Po naciśnięciu przycisku **SPEECH**, który uruchamia tryb rozpoznawania mowy w telefonie komórkowym podłączonym do systemu, na wyświetlaczu systemu zostaną pokazane aktualne informacje dotyczące telefonu, takie jak "stan naładowania baterii," "siła sygnału" lub "roaming".\*  
\*: Niektóre telefony komórkowe nie wysyłają tych informacji do interfejsu Bluetooth® 2.0.
- Usługa połączeń oczekujących i usługa połączeń trójstronnych są obsługiwane przez interfejs Bluetooth® 2.0 tylko wtedy, gdy telefon komórkowy zapewnia ich obsługę.

#### System rozpoznawania mowy

E00727300312

Interfejs Bluetooth® 2.0 jest wyposażony w funkcję rozpoznawania mowy.

Przy użyciu poleceń głosowych można wykonywać różne operacje, a także wykonywać lub odbierać połączenia za pomocą zestawu głośnomówiącego.

Interfejs Bluetooth® 2.0 obsługuje polecenia głosowe, wydawane w języku angielskim, francuskim, hiszpańskim, włoskim, niemieckim, niderlandzkim, portugalskim i rosyjskim. Fabrycznie ustawiono język angielski.

#### UWAGA

- Jeżeli wypowiedziane polecenie głosowe różni się od ustalonej wersji lub nie może być rozpoznane z powodu zakłóceń, interfejs Bluetooth® 2.0 poprosi o powtórzenie polecenia głosowego do 3 razy.

- W celu zapewnienia optymalnego działania funkcji rozpoznawania mowy okna pojazdu powinny być zamknięte.
- W przypadku niektórych poleceń głosowych dostępne są polecenia dodatkowe.
- W zależności od wybranego języka niektóre funkcje mogą być niedostępne.

#### Wybór języka

1. Naciśnij przycisk **SPEECH**.
2. Powiedz "Setup" (Ustaw).
3. Powiedz "Language" (Język).
4. System podpowiedzi powie "Select a language: English, French, Spanish, Italian, German, Dutch, Portuguese lub Russian" (Wybierz język: angielski, francuski, hiszpański, włoski, niemiecki, niderlandzki, portugalski lub rosyjski). Powiedz nazwężądanego języka. (Przykład: Powiedz "angielski").
5. System podpowiedzi wypowie komunikat "English (French, Spanish, Italian, German, Dutch, Portuguese lub Russian) selected. (Wybrano język angielski (francuski, hiszpański, włoski, niemiecki, niderlandzki lub portugalski)). Is this correct?" (Czy wybrano poprawnie?). Powiedz "Yes" (Tak).  
Powiedz "No" (Nie), aby powrócić do Kroku 4.

#### UWAGA

- System odtworzy ten sam komunikat dwukrotnie. Pierwszy komunikat jest w bieżącym języku, a drugi w wybranym języku.
- Jeśli w książce telefonicznej pojazdu zarejestrowano wiele wpisów, zmiana języka potrwa dłużej.

## Komfort jazdy

- Zmiana języka spowoduje usunięcie książki telefonicznej, zaimportowanej do interfejsu Bluetooth® 2.0. Jeśli chcesz używać tej książki, zaimportuj ją ponownie.
6. Kiedy system podpowiedzi powie “English (French, Spanish, Italian, German, Dutch, Portuguese lub Russian) selected” (Wybrano język angielski (francuski, hiszpański, włoski, niemiecki, niderlandzki, portugalski lub rosyjski)), proces zmiany języka zostanie zakończony, a system powróci do menu głównego.

## Pomocne polecenia głosowe

### Funkcja pomocy

E00760000019

E00760100010

Interfejs Bluetooth® 2.0 jest wyposażony w funkcję pomocy.  
Jeżeli powiesz “Help” (Pomoc), gdy system czeka na wprowadzenie polecenia głosowego, system poda listę poleceń, które można wypowiedzieć w danej sytuacji.

### Anulowanie

E00760200011

Istnieją dwie funkcje anulowania.  
Na poziomie menu głównego należy wypowiedzieć polecenie “Cancel” (Anuluj), aby wyjść z menu interfejsu Bluetooth® 2.0.  
Jeżeli jesteś gdziekolwiek indziej, powiedz “Cancel” (Anuluj), aby powrócić do menu głównego.

### Ustawienie funkcji potwierdzenia

E00760400013

Interfejs Bluetooth® 2.0 jest wyposażony w funkcję potwierdzenia.

Po włączeniu funkcji potwierdzenia masz więcej okazji niż zwykle, aby potwierdzać polecenia podczas konfigurowania interfejsu Bluetooth® 2.0. To ogranicza możliwość przypadkowej zmiany danych ustawienia.

Funkcja potwierdzenia może być włączana lub wyłączana w następujący sposób.

1. Naciśnij przycisk SPEECH.
2. Powiedz “Setup” (Ustaw).
3. Powiedz “Confirmation prompts” (Komunikaty potwierdzające).
4. System podpowiedzi wypowie komunikat “Confirmation prompts are <on/off>”. (Komunikaty potwierdzające są <włączone/wyłączone>). Would you like to turn confirmation prompts <off/on>?”.  
Odpowiedz “Yes” (Tak), aby zmienić ustawienie, lub “No” (Nie), aby zachować aktualne ustawienie.
5. System podpowiedzi wypowie komunikat “Confirmation prompts are <off/on>” (Komunikaty potwierdzające są <wyłączone/włączone>) i przejdzie do głównego menu.

### Dodatkowe zabezpieczenie

E00760500043

Jako dodatkowe zabezpieczenie można skonfigurować hasło dla interfejsu Bluetooth® 2.0.  
Po włączeniu dodatkowego zabezpieczenia należy wypowiedzieć 4-cyfrowe hasło, aby korzystać ze wszystkich funkcji Bluetooth® 2.0, poza odbiorem.

### Ustawianie hasła

Użyj następującej procedury, aby ustawić hasło stanowiące dodatkowe zabezpieczenie.

1. Naciśnij przycisk SPEECH.
2. Powiedz “Setup” (Ustaw).
3. Powiedz “Password” (Hasło).

4. Zostanie wypowiedziany komunikat “Password is disabled” (Hasło wyłączone). Would you like to enable it?” (Czy chcesz je włączyć?). Odpowiedz “Yes” (Tak).  
Odpowiedz “No” (Nie), aby anulować ustawienie hasła i powrócić do głównego menu.
5. Zostanie wypowiedziany komunikat “Please say a 4-digit password. (Wypowiedz 4-cyfrowe hasło i je zapamiętaj). Remember this password. It will be required to use this system” (Należy go podać, aby korzystać z systemu). Wypowiedz 4-cyfrową liczbę, która ma być ustawiona jako hasło.
6. W celu potwierdzenia system podpowiedzi wypowie komunikat “Password <4-digit password>. (Hasło <4-cyfrowe hasło>). Is this correct?” (Czy wybrano poprawnie?). Odpowiedz “Yes” (Tak).  
Odpowiedz “No” (Nie), aby powrócić do wprowadzania hasła w Kroku 5.
7. Po zakończeniu rejestracji hasła system podpowiedzi powie “Password is enabled” (Hasło włączone), a system powróci do głównego menu.

## UWAGA

- Podanie hasła systemowi będzie konieczne przy następnym włączeniu zapłonu.
- Wprowadzone hasło jest zapisywane po wyłączeniu silnika.  
Jeśli położeniem wyłącznika zapłonu lub trybem pracy jest ACC lub ON lub silnik zostanie uruchomiony natychmiast po wyłączeniu istnieje możliwość niezapisania wprowadzonego hasła przez system. W takim przypadku należy ponownie wprowadzić hasło.

## Wprowadzanie hasła

Jeśli hasło zostało podane i funkcja zabezpieczenia jest włączona, zostanie wypowiedziany komunikat “Hands-free system is locked. State the password to continue” (System głośnomówiący jest zablokowany. Powiedz hasło, aby kontynuować) po naciśnięciu przycisku SPEECH w celu przejścia do trybu rozpoznawania mowy. Powiedz 4-cyfrowy numer hasła, aby wprowadzić hasło.

Jeżeli wprowadzono niepoprawne hasło, zostanie odtworzony komunikat “<4- cyfrowe hasło>, Incorrect password. Please try again” (<4-cyfrowe hasło> jest niepoprawne. Spróbuj ponownie). Wprowadź poprawne hasło.

## UWAGA

- Możesz wprowadzać hasło dowolną liczbę razy.
- Jeżeli zapomnisz hasła, powiedz “Cancel” (Anuluj), aby wyjść z trybu wprowadzania głosowego, a następnie zasięgnij porady autoryzowanego serwisu MITSUBISHI MOTORS.

## Wyłączenie hasła

Użyj następującej procedury, aby wyłączyć hasło stanowiące dodatkowe zabezpieczenie.

## UWAGA

- System musi zostać odblokowany, aby można było wyłączyć hasło.
  1. Naciśnij przycisk SPEECH.
  2. Powiedz “Setup” (Ustaw).
  3. Powiedz “Password” (Hasło).

4. Zostanie wypowiedziany komunikat “Password is enabled. (Hasło włączone) Would you like to disable it?” (Czy chcesz je wyłączyć?). Odpowiedz “Yes” (Tak).  
Odpowiedz “No” (Nie), aby anulować wyłączenie hasła i powrócić do głównego menu.
5. Po wyłączeniu hasła system podpowiedzi powie “Password is disabled” (Hasło wyłączone), a system powróci do głównego menu.

## Funkcja rejestracji użytkownika

E00727400238

Interfejs Bluetooth® 2.0 udostępnia funkcję rejestracji użytkownika w celu utworzenia modelu głosu jednej osoby na dany język.

Ułatwia to rozpoznawanie przez interfejs Bluetooth® 2.0 poleceń głosowych, wydawanych przez użytkownika.

Możesz włączać i wyłączać zarejestrowany model głosowy w dowolnym momencie.

### Rejestracja użytkownika

E00727500301

Przeprowadzenie procesu rejestracji użytkownika zajmuje około 2 do 3 minut.

Aby zapewnić najlepsze efekty, wykonuj poszczególne działania z fotela kierowcy, o ile to możliwe w ciszy (kiedy nie pada deszcz ani nie ma silnego wiatru, a okna pojazdu są zamknięte). Wyłącz telefon podczas rejestracji głosu użytkownika, aby uniknąć zakłóceń.

Użyj następującej procedury w celu rejestracji użytkownika.

1. Zatrzymaj pojazd w bezpiecznym miejscu, przesuń dźwignię zmiany biegów w położenie “N” (mech. skrzynia biegów) lub dźwig-

nię wybieraka w położenie “P” (autom. skrzynia biegów albo przekładnia CVT) i zaciągnij hamulec ręczny.

## UWAGA

- Rejestracja głosu użytkownika nie jest możliwa podczas jazdy. Sprawdź, czy zaparkowałeś pojazd w bezpiecznym miejscu przed rozpoczęciem rejestracji głosu użytkownika.

2. Naciśnij przycisk SPEECH.
3. Powiedz “Voice training” (Trening głosowy).
4. Zostanie wypowiedziany komunikat “This operation must be performed in a quiet environment while the vehicle is stopped. (Ta operacja musi być przeprowadzona w cichym otoczeniu i w zatrzymanym pojeździe). See the owner’s manual for the list of required training phrases. (Patrz podręcznik użytkownika, aby obejrzeć listę zdań treningowych). Press and release the SPEECH button when you are ready to begin. (Naciśnij i zwolnij przycisk SPEECH, gdy będziesz gotowy, aby rozpocząć). Press HANG-UP button to cancel at any time” (Naciśnij przycisk HANG-UP, aby anulować w dowolnym momencie). Naciśnij przycisk SPEECH, aby rozpocząć proces rejestracji głosu użytkownika.

### UWAGA

- Jeżeli nie rozpoczniesz procesu rejestracji głosu użytkownika w ciągu 3 minut od naciśnięcia przycisku SPEECH, funkcja rejestracji zostanie wyłączona.

System podpowiedzi powie “Speaker enrollment has timed out” (Czas rejestracji głosu użytkownika wygasł). Usłyszysz sygnał dźwiękowy, a tryb rozpoznawania mowy zostanie wyłączony.

5. System podpowiedzi głosowych poprosi o podanie wyrażenia nr 1. Powtórz odpowiednie wyrażenie podane w tabeli “Polecenia rejestracji profilu głosowego użytkownika” na stronie 5-60.

System zarejestruje twój głos i przejdzie do rejestracji następnego polecenia. Kontynuuj proces do zarejestrowania wszystkich zdań.

### UWAGA

- Aby powtórzyć ostatnie polecenie treningowe, naciśnij i zwolnij przycisk SPEECH.
  - Jeśli w dowolnym momencie procesu zostanie naciśnięty przycisk HANG-UP, system odtworzy sygnał dźwiękowy, a proces rejestracji głosu użytkownika zostanie przerwany.
6. Po odczytaniu wszystkich poleceń rejestracyjnych system podpowiedzi powie “Speaker enrollment is complete” (Rejestracja głosu użytkownika zakończona). System zakończy proces rejestracji głosu użytkownika i powróci do głównego menu.

### UWAGA

- Zakończenie procesu rejestracji głosu użytkownika automatycznie uruchomi model głosowy.
- Polecenia “Help” (Pomoc) i “Cancel” (Anuluj) nie będą działać w tym trybie.

### Włączanie i wyłączanie modelu głosowego oraz ponowny trening

E00727600100

Możesz włączać i wyłączać zarejestrowany model głosowy w dowolnym momencie.

Możesz również przeprowadzić ponowny trening systemu.

Użyj następującej procedury, aby wykonać te działania.

1. Naciśnij przycisk SPEECH.
2. Powiedz “Voice training” (Trening głosowy).
3. Jeśli rejestracja profilu głosowego użytkownika została już raz wykonana, system wypowie komunikat “Enrollment is enabled. (Rejestracja włączona). Would you like to disable or retrain?” (Czy chcesz wyłączyć lub przeprowadzić ponowny trening?) lub “Enrollment is disabled. (Rejestracja wyłączona). Would you like to enable or retrain?” (Czy chcesz włączyć lub przeprowadzić ponowny trening?).
4. Po “włączeniu” rejestracji model głosowy jest aktywny; po “wyłączeniu” rejestracji model głosowy nie jest aktywny. Wypowiedz polecenie, które najlepiej spełnia twoje potrzeby. Powiedz “Retrain” (Ponowny trening), aby rozpocząć proces rejestracji głosu użytkownika i utworzyć nowy model głosowy. (Patrz “Rejestracja użytkownika” na stronie 5-47.)

## Łączenie interfejsu Bluetooth® 2.0 i urządzenia Bluetooth®

E00760600406

Aby można było odbierać połączenia na zestawie głośnomówiącym lub odtwarzać muzykę przy użyciu interfejsu Bluetooth® 2.0, należy sparować ze sobą urządzenie Bluetooth® oraz interfejs Bluetooth® 2.0.

### UWAGA

- Parowanie jest wymagane tylko przy pierwszym użyciu urządzenia. Po sparowaniu urządzenia z interfejsem Bluetooth® 2.0 wystarczy wsiąść z nim do pojazdu, a połączenie z interfejsem Bluetooth® 2.0 zostanie nawiązane automatycznie (jeśli ta funkcja jest obsługiwana przez urządzenie). Aby połączenie zostało nawiązane, urządzenie musi mieć włączony interfejs Bluetooth®.

Maksymalnie 7 urządzeń Bluetooth® można sparować z interfejsem Bluetooth® 2.0.

Jeśli w pojeździe znajdzie się kilka sparowanych urządzeń Bluetooth®, z interfejsem Bluetooth® 2.0 zostaną połączone ostatnio podłączone telefon komórkowy lub odtwarzacz muzyczny.

Można także zmienić urządzenie Bluetooth®, które ma być podłączone.

### Aby wykonać parowanie

Należy wykonać poniższe czynności, aby sparować urządzenie Bluetooth® z interfejsem Bluetooth® 2.0.

1. Zatrzymaj pojazd w bezpiecznym miejscu, przesunij dźwignię zmiany biegów w położenie “N” (mech. skrzynia biegów) lub dźwignię wybieraka w położenie “P”

(autom. skrzynia biegów albo przekładnia CVT) i zaciągnij hamulec ręczny.

#### UWAGA

- Nie będzie można sparować żadnego urządzenia Bluetooth® z interfejsem Bluetooth® 2.0, jeśli pojazd nie będzie zaparkowany. Przed skojarzeniem urządzenia Bluetooth® z interfejsem Bluetooth® 2.0 należy upewnić się, że pojazd jest zaparkowany w bezpiecznym miejscu.
2. Naciśnij przycisk SPEECH.
  3. Powiedz “Setup” (Ustaw).
  4. Wypowiedzieć polecenie “Pairing options” (Opcje ustanawiania połączenia).
  5. Zostanie wypowiedziany komunikat “Select one of the following: pair, edit, delete, or list” (Wybierz jedną z opcji: parowanie, edycja, usuwanie lub lista). Powiedz “Pair” (Paruj).

#### UWAGA

- Jeśli sparowano już 7 urządzeń, zostanie wypowiedziany komunikat “Maximum devices paired” (Sparowano maksymalną liczbę urządzeń). System zakończy proces parowania. Aby zarejestrować nowe urządzenie, należy usunąć jedno z już zarejestrowanych i powtórzyć proces parowania. (Patrz “Wybieranie urządzenie: Usuwanie urządzenia” na stronie 5-50).
6. Zostanie wypowiedziany komunikat “Please say a 4-digit pairing code” (Wypowiedz 4-cyfrowy kod parowania). Wypowiedz 4-cyfrową liczbę.

W razie ustawienia funkcji potwierdzenia, system potwierdzi poprawność numeru. Odpowiedz “Yes” (Tak).  
Odpowiedz “No” (Nie), aby powrócić do wyboru kodu parowania.

#### UWAGA

- Niektóre urządzenia Bluetooth® wymagają podania określonego kodu kojarzenia. Informacje na temat kodu kojarzenia można znaleźć w instrukcji obsługi danego urządzenia.
  - Kod parowania wprowadzony w ramach tej procedury służy wyłącznie do autoryzacji połączeń Bluetooth®. To dowolny numer 4-cyfrowy wybrany przez użytkownika. Należy zapamiętać kod parowania, ponieważ ma być on wpisany do urządzenia Bluetooth® później podczas procesu parowania. W zależności od ustawień połączenia urządzenia Bluetooth® może zająć potrzeba podawania tego kodu przy każdym łączeniu urządzenia Bluetooth® z interfejsem Bluetooth® 2.0. Informacje na temat domyślnych ustawień połączenia można znaleźć w instrukcji obsługi urządzenia.
7. System podpowieci powie “Start pairing procedure on phone. (Rozpocznij procedurę parowania w urządzeniu). See the device manual for instructions” (Więcej informacji znajduje się w instrukcji obsługi tego urządzenia). W urządzeniu Bluetooth® wprowadź 4-cyfrową liczbę, zarejestrowaną w kroku 6.

#### UWAGA

- W zależności od używanego urządzenia Bluetooth® sparowanie urządzenia Bluetooth® z interfejsem Bluetooth® 2.0 może trwać kilka minut.
  - Jeśli interfejs Bluetooth® 2.0 nie ma możliwości rozpoznania urządzenia Bluetooth®, zostanie wypowiedziany komunikat “Pairing has timed out” (Limit czasu parowania) i proces parowania zostanie anulowany. Należy upewnić się, że parowane urządzenie obsługuje interfejs Bluetooth® i spróbować ponownie parowania.
  - Jeśli zostanie wprowadzona błędna liczba, zostanie wypowiedziany komunikat “Pairing failed” (Błąd parowania) i proces parowania zostanie anulowany. Należy sprawdzić, czy liczba jest poprawna i spróbować ponownie.
8. Zostanie wypowiedziany komunikat “Please say the name of the device after the beep” (Wypowiedz nazwę urządzenia po sygnale dźwiękowym). Można przypisać nazwę urządzeniu Bluetooth® i zarejestrować ją jako etykietę urządzenia. Po sygnale dźwiękowym wypowiedz nazwę urządzenia, które chcesz podłączyć.

#### UWAGA

- Gdy włączona jest funkcja potwierdzenia, po powtórzeniu etykiety urządzenia zostanie wypowiedziany komunikat “Is this correct?” (Czy nazwa jest poprawna?). Odpowiedz “Yes” (Tak). Aby zmienić etykietę urządzenia, odpowiedz “No” (Nie), a następnie wypowiedz ponownie etykietę urządzenia.

## Komfort jazdy

9. Zostanie wypowiedziany komunikat “Pairing complete” (Parowanie zakończone), odtworzony sygnał dźwiękowy i proces parowania zakończy się.

### Wybór urządzenia

E00760700032

Jeśli w pojeździe znajdzie się kilka sparowanych urządzeń Bluetooth<sup>®</sup>, z interfejsem Bluetooth<sup>®</sup> 2.0 zostaną połączone ostatnio podłączone telefon komórkowy lub odtwarzacz muzyczny.

Po wykonaniu procedur zmiany ustawień można podłączyć inny telefon komórkowy lub odtwarzacz muzyczny.

### Wybór telefonu komórkowego

1. Naciśnij przycisk SPEECH.
2. Powiedz “Setup” (Ustaw).
3. Powiedz “Select phone” (Wybierz telefon).
4. Po odtworzeniu komunikatu “Please say” (Wypowiedz polecenie) zostaną odtworzone numery telefonów komórkowych oraz etykiety urządzeń odpowiadających im telefonów (począwszy od ostatnio podłączonego telefonu).

Wypowiedz numer telefonu komórkowego, z którym chcesz się połączyć.

Gdy włączona jest funkcja potwierdzenia, system zapyta ponownie o poprawność telefonu, z którym zamierzasz się połączyć. Odpowiedz “Yes” (Tak), aby kontynuować i połączyć z telefonem komórkowym.

Po odpowiedzi “No” (Nie) zostanie odtworzony komunikat “Please say” (Wypowiedz polecenie).

Wypowiedz numer telefonu, z którym chcesz się połączyć.

### UWAGA

- Możesz połączyć się z telefonem w dowolnym momencie, naciskając przycisk SPEECH i podając numer nawet przed zakończeniem odczytywania wszystkich numerów i etykiet urządzeń sparowanych telefonów przez system.

5. Wybrany telefon zostanie połączony z interfejsem Bluetooth<sup>®</sup> 2.0. Zostanie odtworzony komunikat “<Nazwa urządzenia> selected” (Wybrano <nazwa urządzenia>), a system powróci do głównego menu.

### Wybór odtwarzacza muzycznego

1. Naciśnij przycisk SPEECH.
2. Powiedz “Setup” (Ustaw).
3. Powiedz “Select music player” (Wybierz odtwarzacz muzyczny).
4. Po odtworzeniu komunikatu “Please say” (Wypowiedz polecenie) zostaną odtworzone numery odtwarzaczy muzycznych oraz etykiety urządzeń odpowiadających im odtwarzaczy (począwszy od ostatnio podłączonego odtwarzacza).

Wypowiedz numer odtwarzacza muzycznego, z którym chcesz się połączyć.

Gdy włączona jest funkcja potwierdzenia, system zapyta ponownie o poprawność odtwarzacza muzycznego, z którym zamierzasz się połączyć. Odpowiedz “Yes” (Tak), aby kontynuować i połączyć z odtwarzaczem muzycznym.

Po odpowiedzi “No” (Nie) zostanie odtworzony komunikat “Please say” (Wypowiedz polecenie).

Wypowiedz numer odtwarzacza muzycznego, z którym chcesz się połączyć.

### UWAGA

- Możesz połączyć się z odtwarzaczem muzycznym w dowolnym momencie, naciskając przycisk SPEECH i podając numer nawet przed zakończeniem odczytywania wszystkich numerów i etykiet urządzeń sparowanych odtwarzaczy przez system.

5. Wybrany odtwarzacz muzyczny zostanie połączony z interfejsem Bluetooth<sup>®</sup> 2.0. Zostanie odtworzony komunikat “<Nazwa urządzenia> selected” (Wybrano <nazwa urządzenia>), a system powróci do głównego menu.

### Ustawianie urządzenia

Należy wykonać poniższą procedurę, aby usunąć sparowane urządzenie Bluetooth<sup>®</sup> z interfejsu Bluetooth<sup>®</sup> 2.0.

1. Naciśnij przycisk SPEECH.
2. Powiedz “Setup” (Ustaw).
3. Wypowiedzieć polecenie “Pairing options” (Opcje ustanawiania połączenia).
4. Zostanie wypowiedziany komunikat “Select one of the following: pair, edit, delete, or list” (Wybierz jedną z opcji: parowanie, edycja, usuwanie lub lista). Powiedz “Delete” (Usuń).
5. Po odtworzeniu komunikatu “Please say” (Wypowiedz polecenie) zostaną odtworzone numery urządzeń oraz etykiety odpowiadających im urządzeń (począwszy od ostatnio podłączonego urządzenia). Po zakończeniu wyczytywania wszystkich par system podpowie dzi powie “or all” (lub wszystkie). Wypowiedz numer urządzenia, który chcesz usunąć z systemu.  
Jeżeli chcesz usunąć wszystkie sparowane telefony z systemu, powiedz “All” (Wszystkie).



6. W celu potwierdzenia system podpowiedzi wypowie komunikat “Deleting <device tag> <number> (Usuwanie <nazwa urządzenia> <numer>). Is this correct?” (Czy wybrano poprawnie?) lub “Deleting all devices (Usuwanie wszystkich urządzeń). Is this correct?” (Czy wybrano poprawnie?).  
Odpowiedz “Yes” (Tak), aby usunąć telefony. Powiedz “No” (Nie), aby powrócić do Kroku 4.
7. Zostanie odtworzony komunikat “Deleted” (Usunięto), a system zakończy proces usuwania urządzenia.

#### UWAGA

- Jeśli z pewnych przyczyn proces usuwania urządzenia zakończy się niepowodzeniem, zostanie wypowiedziany komunikat “Delete failed” (Niepowodzenie usuwania). System anuluje proces usuwania urządzenia.

#### Sprawdzenie sparowanego urządzenia Bluetooth®

E00760800017

Można sprawdzić sparowane urządzenie Bluetooth®, wykonując poniższe czynności.

1. Naciśnij przycisk SPEECH.
2. Powiedz “Setup” (Ustaw).
3. Wypowiedzieć polecenie “Pairing options” (Opcje ustanawiania połączenia).
4. Zostanie wypowiedziany komunikat “Select one of the following: pair, edit, delete, or list” (Wybierz jedną z opcji: parowanie, edycja, usuwanie lub lista). Powiedz “List” (Lista).
5. Zostanie odczytana lista nazw odpowiednich urządzeń, począwszy od ostatnio podłączonego urządzenia Bluetooth®.

6. Po odczytaniu wszystkich etykiet sparowanych urządzeń Bluetooth® zostanie odtworzony komunikat “End of list, would you like to start from the beginning?” (Koniec listy, czy odczytać ponownie?).  
Aby odsłuchać listę od początku, odpowiedz “Yes” (Tak). W przeciwnym razie odpowiedz “No” (Nie), aby powrócić do menu głównego.

#### UWAGA

- Jeżeli naciśniesz i puścisz przycisk SPEECH i powiesz “Continue” (Dalej) lub “Previous” (Cofnij) podczas odczytywania listy, system przewinie lub cofnie listę.  
Wypowiedz polecenie “Continue” (Dalej), aby przejść do następnego, najwyższego numeru lub polecenie “Previous” (Cofnij), aby powrócić do telefonu o poprzednim numerze.
- Można zmienić etykietę urządzenia, naciskając i puszczać przycisk SPEECH i wypowiadając polecenie “Edit” (Edycja) podczas odczytywania listy.
- Można zmienić telefon do podłączenia, naciskając i puszczać przycisk SPEECH i wypowiadając polecenie “Select phone” (Wybierz telefon) podczas odczytywania listy.
- Można zmienić odtwarzacz muzyczny do podłączenia, naciskając i puszczać przycisk SPEECH i wypowiadając polecenie “Select music player” (Wybierz odtwarzacz muzyczny) podczas odczytywania listy.

#### Zmiana etykiety urządzenia

E00760900018

Można zmienić etykietę urządzenia sparowanego telefonu komórkowego lub odtwarzacza muzycznego. Należy wykonać poniższe czynności, aby zmienić etykietę urządzenia.

1. Naciśnij przycisk SPEECH.
2. Powiedz “Setup” (Ustaw).
3. Wypowiedzieć polecenie “Pairing options” (Opcje ustanawiania połączenia).
4. Zostanie wypowiedziany komunikat “Select one of the following: pair, edit, delete, or list” (Wybierz jedną z opcji: parowanie, edycja, usuwanie lub lista). Powiedz “Edit” (Edycja).
5. Po odtworzeniu komunikatu “Please say” (Wypowiedz polecenie) zostaną odtworzone numery urządzeń Bluetooth® oraz ich etykiety (począwszy od ostatnio podłączonego urządzenia Bluetooth®).  
Po odczytaniu wszystkich etykiet urządzeń zostanie odtworzony komunikat “Which device, please?” (Które urządzenie chcesz wybrać?). Wypowiedz numer etykiety urządzenia, którą chcesz zmienić.

#### UWAGA

- Można nacisnąć i zwolnić przycisk SPEECH w trakcie odczytywania listy i natychmiast wypowiedzieć numer etykiety urządzenia, którą chcesz zmienić.
6. Zostanie wypowiedziany komunikat “New name, please” (Podaj nową nazwę). Wypowiedz nazwę, którą chcesz zarejestrować jako nową etykietę urządzenia.  
Gdy włączona jest funkcja potwierdzenia, zostanie odtworzony komunikat “<New device tag>” (Nowa etykieta urządzenia). Is this correct?” (Czy wybrano poprawnie?). Odpowiedz “Yes” (Tak).  
Wypowiedz komunikat “No” (Nie), aby ponownie zarejestrować nową etykietę urządzenia.

### 7. Etykieta urządzenia została zmieniona.

Po zakończeniu modyfikowania zostanie utworzony komunikat “New name saved” (Nowa nazwa została zapisana), a system powróci do menu głównego.

## Obsługa odtwarzacza muzycznego podłączonego przy użyciu interfejsu Bluetooth®

E00761000104

Obsługa odtwarzacza muzycznego podłączonego przy użyciu interfejsu Bluetooth®, patrz “Odtwarzanie utworów z urządzenia audio z interfejsem Bluetooth\*” na stronie 5-31.

## Wykonywanie lub odbieranie połączeń za pomocą zestawu głośnomówiącego

E00761100059

Można wykonywać lub odbierać połączenia przy użyciu telefonu komórkowego z interfejsem Bluetooth®, podłączonego do interfejsu Bluetooth® 2.0. Można także użyć książek telefonicznych interfejsu Bluetooth® 2.0 do wykonywania połączeń bez wpisywania ich numerów.

“Aby ustawić połączenie” na stronie 5-52

“Funkcja SEND (wyslij)” na stronie 5-53

“Odbieranie połączeń” na stronie 5-53

“Funkcja MUTE (wycisz)” na stronie 5-54

“Przełączanie między trybem głośnomówiącym a trybem prywatnym” na stronie 5-54

### UWAGA

- Połączenia nawiązywane za pomocą zestawu głośnomówiącego mogą być nieprawidłowo obsługiwane, jeśli telefon komórkowy będzie obsługiwany bezpośrednio.

### Aby ustawić połączenie

E00761200047

Poniżej przedstawiono sposoby 3 nawiązywania połączeń przy użyciu interfejsu Bluetooth® 2.0:

Nawiązanie połączenia poprzez wypowiedzenie numeru telefonu, nawiązanie połączenia przy użyciu książki telefonicznej w interfejsie Bluetooth® 2.0 i ponowne wybranie numeru.

### Ustawianie połączenia przy pomocy numeru telefonicznego

Możesz ustawić połączenie wypowiadając numer telefonu.

1. Naciśnij przycisk SPEECH.
2. Powiedz “Dial” (Wybierz).
3. Po usłyszeniu komunikatu “Number please” (Podaj numer) wypowiedz numer telefonu.
4. Zostanie wypowiedziany komunikat “Dialing <rozpoznany numer>” (Wybieranie <rozpoznany numer>).

Interfejs Bluetooth® 2.0 wykona następnie połączenie.

W razie ustawienia funkcji potwierdzenia, system ponownie poprosi o potwierdzenie numeru telefonu. Aby wybrać ten numer, odpowiedz “Yes” (Tak).

Aby zmienić numer telefonu, odpowiedz “No” (Nie). Zostanie wypowiedziany komunikat “Number please” (Podaj numer), po którym można powtórzyć numer telefonu.

### UWAGA

- W przypadku języka angielskiego jako cyfrę “0” system rozpoznaje zarówno “zero” jak i “ou” (angielska litera “o”).
- Interfejs Bluetooth® 2.0 obsługuje cyfry (od 0 do 9) i znaki specjalne (+, # i \*).

- Maksymalna obsługiwana długość numeru telefonicznego wynosi:

- Międzynarodowy numer telefonu: + oraz numer telefonu (do 18 cyfr).
- Inne numery telefonów: numery telefonów (do 19 cyfr).

### Nawiązywanie połączenia przy użyciu książki telefonicznej

Połączenia można nawiązywać przy użyciu książki telefonicznej pojazdu lub książki telefonicznej interfejsu Bluetooth® 2.0.

Szczegółowe informacje na temat książek telefonicznych można znaleźć w “Funkcja spisu telefonów” na stronie 5-54.

1. Naciśnij przycisk SPEECH.
2. Powiedz “Call” (Połącz).

### UWAGA

- Wypowiedzenie polecenia “Call” (Połącz), gdy książka telefoniczna pojazdu i telefonu komórkowego są puste spowoduje wypowiedzenie komunikatu “The vehicle phone book is empty. (Książka telefoniczna pojazdu jest pusta). Would you like to add a new entry now?” (Czy chcesz dodać nowy wypis?). Odpowiedz “Yes” (Tak). Zostanie wypowiedziany komunikat “Entering the phone book – new entry menu” (Wprowadzanie nowego wpisu do książki telefonicznej). Można utworzyć dane w książce telefonicznej pojazdu. Odpowiedz “No” (Nie). System powróci do głównego menu.
- 3. Po wypowiedzeniu komunikatu “Name please” (Podaj nazwę) wypowiedz nazwę osoby ze spisu telefonów, do której chcesz zadzwonić.



4. Jeśli występuje tylko jeden zgodny wpis, system przejdzie do kroku 5.

Jeśli występują dwa pasujące wpisy lub więcej, zostanie wypowiedziany komunikat “More than one match was found, would you like to call <returned name>” (Znaleziono więcej zgodnych wpisów. Czy chcesz zadzwonić do <zwrócona nazwa>?). Jeśli jest to osoba, do której chcesz zadzwonić, odpowiedz “Yes” (Tak).

Po odpowiedzi “No” (Nie) system wypowie nazwę następnego, zgodnego wpisu.

#### UWAGA

- Po odpowiedzi “No” (Nie) na wszystkie odczytane przez system nazwy zostanie wypowiedziany komunikat “Name not found, returning to main menu” (Nie znaleziono nazwy. Powrót do menu głównego), a system powróci do menu głównego.

5. Jeśli do wypowiedzianej nazwy przypisany jest tylko jeden numer telefonu, system po odpowiedzi przejdzie do kroku 6.

Jeśli do wypowiedzianej nazwy przypisane są co najmniej dwa numery telefonów, zostanie wypowiedziany komunikat “Would you like to call <name> at [home], [work], [mobile], or [other]?” (Czy chcesz zadzwonić do <nazwa> pod numer [domowy], [w pracy], [komórkowy] lub [inny]?). Wybierz lokalizację, z którą ma być nawiązane połączenie.

#### UWAGA

- Jeśli wybrana nazwa ma odpowiednie dane w książce telefonicznej pojazdu, ale w wybranej lokalizacji nie jest zapisany żaden numer telefonu, zostanie wypowiedziany komunikat “{home/work/mobile/other} not found for <name>” (Nie znaleziono numeru domowego/w pracy/komórkowego/innego dla <nazwa>). Would you like to add location or try again?” (Czy chcesz spróbować ponownie?). Wypowiedz komunikat “Try again” (Spróbuj ponownie). System powróci do kroku 3.

Wypowiedz polecenie “Add location” (Dodaj lokalizację). Można teraz zarejestrować dodatkowy numer telefonu w wybranej lokalizacji.

- Jeśli wybrana nazwa ma odpowiednie dane w książce telefonicznej interfejsu, ale w wybranej lokalizacji nie jest zapisany żaden numer telefonu, zostanie wypowiedziany komunikat “{home/work/mobile/other} not found for <name>”. (Nie znaleziono numeru domowego/w pracy/komórkowego/innego dla <nazwa>). Would you like to try again?” (Czy chcesz spróbować ponownie?). Wypowiedz komunikat “Yes” (Tak). System powróci do kroku 3.
- Wypowiedz komunikat “No” (Nie). Nawiązanie połączenia zostanie anulowane. Rozpocznij ponownie od Kroku 1.

6. Zostanie wypowiedziany komunikat “Calling <name> <location>” (Połączenie z <nazwa> pod numerem <lokalizacja>). System nawiąże połączenie z numerem telefonu.

#### UWAGA

- W razie ustawienia funkcji potwierdzenia, system zapyta, czy nazwa i lokalizacja rozmówcy są poprawne.

Jeśli nazwa jest poprawna, odpowiedz “Yes” (Tak).

Jeżeli chcesz zmienić nazwę lub lokalizację połączenia, odpowiedz “No” (Nie). System powróci do punktu 3.

#### Ponowne wybieranie numeru

Możesz ponownie wybrać ostatni numer, w oparciu o historię połączeń przechowywaną w sparowanym telefonie komórkowym.

Użyj następującej procedury, aby ponownie wybrać numer.

1. Naciśnij przycisk SPEECH.
2. Powiedz “Redial” (Wybierz ponownie).

#### Funkcja SEND (wyslij)

E0076130035

Podczas połączenia nacisnąć przycisk SPEECH, aby wejść do trybu rozpoznawania mowy, a następnie wypowiedzieć polecenie “<numbers> SEND” (<cyfry> WYŚLIJ) w celu wygenerowania sygnałów tonowych DTMF.

Jeśli na przykład podczas połączenia automatyczny system wymaga potwierdzenia przez naciśnięcie klawisza telefonu, naciśnij przycisk SPEECH i powiedz “1 2 3 4 pound SEND” a 1234 zostanie wysłane z telefonu komórkowego.

#### Odbieranie połączeń

E0076160025

Jeżeli połączenie przychodzące zostanie odebrane, gdy położeniem wyłącznika zapłonu lub trybem pracy jest ACC lub ON, system audio zostanie automatycznie włączony i przełączony na połączenie przychodzące, nawet jeżeli był wcześniej wyłączony.

## Komfort jazdy

Z głośnika przy fotelu pasażera z przodu zostanie wyemitowany komunikat systemu podpowiedzi głosowych.

Jeżeli odtwarzacz lub radio działa podczas odbierania połączenia przychodzącego, system audio wyciszy dźwięk z odtwarzacza lub radia i przekaże wyłącznie połączenie przychodzące.

Aby odebrać połączenie, naciśnij przycisk PICK-UP w przełączniku zdalnego sterowania umieszczonym w kierownicy.

Po zakończeniu połączenia system audio powróci do poprzedniego stanu.

### *Funkcja MUTE (wycisz)*

E00760300054

W dowolnym momencie podczas połączenia możesz wyciszyć mikrofon zestawu samochodowego. Naciśnięcie przycisku SPEECH i powiedzenie “Wycisz” podczas połączenia włączy funkcję MUTE i wyciszy mikrofon.

Powiedzenie “Wyłącz wyciszenie” wyłączy funkcję MUTE i anuluje wyciszenie mikrofonu.

### *Przełączanie między trybem głośnomówiącym a trybem prywatnym*

E00761400036

Interfejs Bluetooth® 2.0 umożliwia przełączanie między trybem głośnomówiącym (połączenia przy użyciu zestawu głośnomówiącego) a trybem prywatnym (połączenia przy użyciu telefonu komórkowego).

Jeżeli naciśniesz przycisk SPEECH i powiesz “Transfer call” (Przenieś połączenie) podczas rozmowy prowadzonej za pomocą zestawu głośnomówiącego, możesz zatrzymać rozmowę prowadzoną za pomocą zestawu głośnomówiącego i kontynuować w trybie prywatnym.

Aby powrócić do trybu głośnomówiącego, ponownie naciśnij przycisk SPEECH i powiedz “Transfer call” (Przenieś połączenie).

## Funkcja spisu telefonów

E00763700020

Interfejs Bluetooth® 2.0 obsługuje 2 rodzaje książek telefonicznych, które różnią się od książki telefonicznej, która jest przechowywana w telefonie komórkowym. Są to książka telefoniczna pojazdu i książka telefoniczna interfejsu.

Książki te są używane do rejestrowania numerów telefonów oraz nawiązywania połączeń z żądanymi numerami przy użyciu funkcji rozpoznawania mowy.

### UWAGA

- Odłączenie akumulatora nie usuwa informacji zapisanych w spisie telefonów.

### *Książka telefoniczna pojazdu*

E00763800050

Ten spis telefonów służy do ustanawiania połączeń przy pomocy systemu rozpoznawania mowy. W książce telefonicznej pojazdu można zapisać maksymalnie 32 nazwy w danym języku.

Do każdej pozycji są przypisane 4 lokalizacje: dom, praca, telefon komórkowy i inny. Możesz zarejestrować jeden numer telefonu dla każdej lokalizacji.

Można zarejestrować żadaną nazwę jako nazwę dowolnego wpisu książki telefonicznej, zapisaną w książce telefonicznej pojazdu.

Nazwy i numery telefonów można zmienić w późniejszym czasie.

Książka telefoniczna pojazdu może być używana ze wszystkimi sparowanymi telefonami komórkowymi.

## Rejestrowanie numeru telefonu w książce telefonicznej pojazdu

Można zarejestrować numer telefonu w książce telefonicznej pojazdu na 2 sposoby: odczytując go lub wybierając i przysyłając 1 wpis z książki telefonicznej telefonu komórkowego.

### Rejestrowanie numeru telefonu poprzez odczytanie

1. Naciśnij przycisk SPEECH.
2. Powiedz “Phone book” (Spis telefonów).
3. Zostanie wypowiedziany komunikat “Select one of the following: new entry, edit number, edit name, list names, delete, erase all, or import contact” (Wybierz jedną z opcji: nowy wpis, edycja numeru, edycja nazwy, lista nazw, usuwanie, usuwanie wszystkich wpisów lub import kontaktów). Wypowiedz polecenie “New entry” (Nowy wpis).
4. Zostanie wypowiedziany komunikat “Name please” (Podaj nazwę). Wypowiedz preferowaną nazwę, aby ją zarejestrować.

### UWAGA

- Jeśli jest już zarejestrowana maksymalna liczba wpisów, zostanie wypowiedziany komunikat “The phone book is full. (Książka telefoniczna jest zapełniona). Would you like to delete a name?” (Czy chcesz usunąć jakiś wpis?). Wypowiedz “Yes” (Tak), jeśli chcesz usunąć zarejestrowaną nazwę. Powiedz “No” (Nie), aby system powrócił do głównego menu.
5. Po zarejestrowaniu nazwy zostanie odtworzony komunikat “home, work, mobile, or other?” (Dom, praca, komórkowy lub inny?). Określ lokalizację, dla której chcesz zarejestrować numer telefonu.

**UWAGA**

- Gdy włączona jest funkcja potwierdzenia, zostanie odtworzony komunikat “<Location> (Lokalizacja)”. Is this correct?” (Czy wybrano poprawnie?). Odpowiedz “Yes” (Tak).

Jeśli numer telefoniczny został zapisany w wybranej lokalizacji, zostanie odtworzony komunikat “The current number is <telephone number>, number please” (Bieżący numer telefonu to <numer telefonu>. Podaj numer). Jeżeli nie chcesz zmieniać numeru telefonu, wypowiedz “Cancel” (Anuluj) lub podaj oryginalny numer, aby zachować wpis.

6. Zostanie wypowiedziany komunikat “Number please” (Podaj numer). Podaj numer telefonu, aby go zarejestrować.

**UWAGA**

- W przypadku języka angielskiego jako cyfrę “0” system rozpoznaje zarówno “zero” jak i “ou” (angielska litera “o”).

7. Zostanie wypowiedziany komunikat z odczytanym numerem telefonu, po czym numer zostanie zarejestrowany.

O zarejestrowaniu numeru telefonu poinformuje komunikat “Number saved (Numer został zapisany). Would you like to add another number for this entry?” (Czy chcesz dodać następny numer do tego wpisu?).

Aby dodać kolejny numer telefonu dla nowej lokalizacji dla aktualnej pozycji, odpowiedz “Yes” (Tak). System powróci do wyboru lokalizacji w Kroku 5.

Odpowiedz “No” (Nie), aby zakończyć proces rejestracji i powrócić do głównego menu.

**UWAGA**

- Gdy włączona jest funkcja potwierdzenia, po powtórzeniu numeru telefonu zostanie wypowiedziany komunikat “Is this correct?” (Czy numer jest poprawny?) Odpowiedz “Yes” (Tak).

Odpowiedz “No” (Nie), aby powrócić do rejestracji numeru telefonu w kroku 6.

**Wybór i przesłanie jednego wpisu z książki telefonicznej telefonu komórkowego**

Można wybrać 1 wpis z książki telefonicznej telefonu komórkowego i zarejestrować go w książce telefonicznej pojazdu.

**UWAGA**

- Przesłanie nie jest możliwe, gdy samochód nie jest zaparkowany.

Przed przystąpieniem do przesyłania należy upewnić się, że pojazd jest zaparkowany w bezpiecznym miejscu.

- W niektórych przypadkach mogą wystąpić problemy z przesłaniem wszystkich danych lub ich części nawet wtedy, gdy telefon komórkowy jest wyposażony w interfejs Bluetooth® (zależy to od zgodności urządzeń).

- Maksymalna obsługiwana długość numeru telefonu wynosi 19 cyfr. Wszystkie numery telefonów o długości 20 cyfr i więcej zostaną skrócone do 19 cyfr.

- Jeśli numery telefonów zawierają znaki inne niż 0-9, \*, # lub +, należy je usunąć przed przesłaniem.

- Informacje na temat ustawień połączenia po stronie telefonu komórkowego można znaleźć w instrukcji obsługi telefonu.

1. Naciśnij przycisk SPEECH.
2. Powiedz “Phone book” (Spis telefonów).

3. Zostanie wypowiedziany komunikat “Select one of the following: new entry, edit number, edit name, list names, delete, erase all, or import contact” (Wybierz jedną z opcji: nowy wpis, edycja numeru, edycja nazwy, lista nazw, usuwanie, usuwanie wszystkich wpisów lub import kontaktów). Powiedz “Import contact” (Importuj kontakty).

4. Zostanie odtworzony komunikat “Would you like to import a single entry or all contacts?” (Czy chcesz zaimportować jeden wpis lub wszystkie wpisy?). Wypowiedz polecenie “Single entry” (Jeden wpis).

Interfejs Bluetooth® 2.0 jest gotowy do odbierania przesyłanych danych z książki telefonicznej.

**UWAGA**

- Jeśli jest już zarejestrowana maksymalna liczba wpisów, zostanie wypowiedziany komunikat “The phone book is full. (Książka telefoniczna jest zapełniona). Would you like to delete a name?” (Czy chcesz usunąć jakiś wpis?). Wypowiedz “Yes” (Tak), jeśli chcesz usunąć zarejestrowaną nazwę. Powiedz “No” (Nie), aby system powrócił do głównego menu.

5. Po wypowiedzeniu komunikatu “Ready to receive a contact from the phone. (System jest gotowy do odebrania kontaktów z telefonu). Only a home, a work, and a mobile number can be imported” (Można zaimportować tylko numer telefonu do domu, do pracy i komórkowy), interfejs Bluetooth® 2.0 odbierze dane książki telefonicznej z telefonu komórkowego z obsługą Bluetooth®.

6. Skonfiguruj telefon komórkowy z interfejsem Bluetooth® w taki sposób, aby można było wysłać z niego wpis książki telefonicznej, który ma być przesłany do interfejsu Bluetooth® 2.0.

### UWAGA

- Jeśli interfejs Bluetooth® 2.0 nie ma możliwości rozpoznania telefonu komórkowego z interfejsem Bluetooth® lub upłynie limit czasu połączenia, zostanie wypowiedziany komunikat “Import contact has timed out” (Limit czasu importu kontaktu) i system anuluje rejestrację. W takim wypadku rozpocznij ponownie od kroku 1.
- Naciśnięcie przycisku HANG-UP lub naciśnięcie i przytrzymanie przycisku SPEECH spowoduje anulowanie rejestracji.

7. Po zakończeniu transmisji zostanie wypowiedziany komunikat “<Number of telephone numbers that had been registered in the import source> numbers have been imported. (Zaimportowano <liczba numerów telefonicznych zarejestrowanych w źródle importu> numerów). What name would you like to use for these numbers?” (Jaką nazwę chcesz im nadać?).  
Wypowiedz nazwę, którą chcesz zarejestrować dla tego wpisu książki telefonicznej.

### UWAGA

- Jeśli podana nazwa jest już używana dla innego wpisu książki telefonicznej lub jest podobna do innego wpisu książki, ta nazwa nie zostanie zarejestrowana.

8. Zostanie wypowiedziany komunikat “Adding <name>” (Dodawanie <nazwa>).  
Jeśli włączona jest funkcja potwierdzania, system potwierdzi, czy nazwa jest prawidłowa. Odpowiedz “Yes” (Tak).  
Po odpowiedzi “No” (Nie) zostanie wypowiedziany komunikat “Name please” (Podaj nazwę).  
Zarejestruj inną nazwę.
9. Zostanie wypowiedziany komunikat “Numbers saved” (Zapisano numery).
10. Zostanie odtworzony komunikat “Would you like to import another contact?” (Czy chcesz zaimportować następnego kontakt?).  
Wypowiedz “Yes” (Tak), jeśli chcesz kontynuować rejestrację. Można kontynuować rejestrowanie nowego wpisu książki telefonicznej od kroku 5.  
Odpowiedz “No” (Nie). System powróci do głównego menu.

### Zmiana zawartości zarejestrowanej w książce telefonicznej pojazdu

Można zmienić lub usunąć nazwę/numer telefonu, zarejestrowane w książce telefonicznej pojazdu. Można także odsłuchiwać listę nazw, zarejestrowanych w książce telefonicznej pojazdu.

### UWAGA

- W systemie musi być zapisany co najmniej jeden wpis.

[Edycja numeru telefonu]

1. Naciśnij przycisk SPEECH.
2. Powiedz “Phone book” (Spis telefonów).

3. Zostanie wypowiedziany komunikat “Select one of the following: new entry, edit number, edit name, list names, delete, erase all, or import contact” (Wybierz jedną z opcji: nowy wpis, edycja numeru, edycja nazwy, lista nazw, usuwanie, usuwanie wszystkich wpisów lub import kontaktów). Powiedz “Edit number” (Edycja numeru).
4. Zostanie wypowiedziany komunikat “Please say the name of the entry you would like to edit, or say list names” (Wypowiedz nazwę wpisu, który chcesz edytować lub wypowiedz listę nazw). Powiedz nazwę wpisu książki telefonicznej, który chcesz edytować.

### UWAGA

- Wypowiedz “List names” (Lista nazw). Zostaną kolejno odczytane nazwy, zarejestrowane w książce telefonicznej. Patrz rozdział “Książka telefoniczna pojazdu: odsłuchiwanie listy zarejestrowanych nazw” na stronie 5-54.
5. Zostanie odtworzony komunikat “Home, work, mobile or other” (Dom, praca, komórkowy lub inny?).  
Wybierz i wypowiedz lokalizację, w której zarejestrowany jest numer, który chcesz zmienić lub dodać.  
Gdy włączona jest funkcja potwierdzenia, system ponownie sprawdzi nazwę docelową i lokalizację. Wypowiedz “Yes” (Tak), jeśli chcesz kontynuować edycję.  
Powiedz “No” (Nie), aby powrócić do Kroku 3.
  6. Zostanie wypowiedziany komunikat “Number please” (Podaj numer). Podaj numer telefonu, który chcesz zarejestrować.

## UWAGA

- Jeżeli numer telefonu jest już zarejestrowany dla wybranej lokalizacji, zostanie odtworzony komunikat “The current number is <current number> (Bieżący numer to <bieżący numer>). New number, please” (Podaj nowy numer). Wypowiedz nowy numer telefonu, aby zastąpić bieżący numer.

- System odtworzy ponownie numer telefonu. Jeśli włączona jest funkcja potwierdzania, system potwierdzi, czy numer jest prawidłowy. Odpowiedz “Yes” (Tak). Powiedz “No” (Nie), aby powrócić do Kroku 3.
- Po zakończeniu rejestrowania numeru telefonu zostanie odtworzony komunikat “Number saved” (Numer został zapisany), a system powróci do menu głównego.

## UWAGA

- Jeśli numer telefonu w danej lokalizacji został zastąpiony nowym numerem, zostanie odtworzony komunikat “Number changed” (Numer został zmieniony), a system powróci do menu głównego.

## [Edycja nazwy]

- Naciśnij przycisk SPEECH.
- Powiedz “Phone book” (Spis telefonów).
- Zostanie wypowiedziany komunikat “Select one of the following: new entry, edit number, edit name, list names, delete, erase all, or import contact” (Wybierz jedną z opcji: nowy wpis, edycja numeru, edycja nazwy, lista nazw, usuwanie, usuwanie wszystkich wpisów lub import kontaktów). Powiedz “Edit name” (Edycja nazwy).

- Zostanie wypowiedziany komunikat “Please say the name of the entry you would like to edit, or say list names” (Wypowiedz nazwę wpisu, który chcesz edytować lub wypowiedz listę nazw). Podaj nazwę, którą chcesz edytować.

## UWAGA

- Wypowiedz “List names” (Lista nazw). Zostaną kolejno odczytane nazwy, zarejestrowane w książce telefonicznej. Patrz rozdział “Książka telefoniczna pojazdu: odsłuchiwanie listy zarejestrowanych nazw” na stronie 5-54.
- Zostanie wypowiedziany komunikat “Changing <name>” (Zmiana <nazwa>). Jeśli włączona jest funkcja potwierdzania, system potwierdzi, czy nazwa jest prawidłowa. Wypowiedz “Yes” (Tak), jeśli chcesz kontynuować edycję na podstawie tych informacji. Powiedz “No” (Nie), aby powrócić do Kroku 4.
  - Zostanie wypowiedziany komunikat “Name please” (Podaj nazwę). Podaj nową nazwę, którą chcesz zarejestrować.
  - Zarejestrowana nazwa zostanie zmieniona. Po zakończeniu wprowadzania zmian system powróci do głównego menu.

## [Odsłuchiwanie listy zarejestrowanych nazw]

- Naciśnij przycisk SPEECH.
- Powiedz “Phone book” (Spis telefonów).

- Zostanie wypowiedziany komunikat “Select one of the following: new entry, edit number, edit name, list names, delete, erase all, or import contact” (Wybierz jedną z opcji: nowy wpis, edycja numeru, edycja nazwy, lista nazw, usuwanie, usuwanie wszystkich wpisów lub import kontaktów). Powiedz “List names” (Lista nazw).
- Interfejs Bluetooth® 2.0 odczyta kolejno wpisy z książki telefonicznej.
- Kiedy system podpowieźli skończy wyczytywać listę, powie “End of list, would you like to start from the beginning?” (Koniec listy, czy odczytać ponownie?). Aby sprawdzić listę od początku, odpowiedz “Yes” (Tak). Po zakończeniu odpowiedzi “No” (Nie), aby powrócić do poprzedniego lub głównego menu.

## UWAGA

- Możesz wybrać, edytować lub usunąć odczytywaną nazwę. Naciśnij przycisk SPEECH i powiedz “Call” (Połącz), aby połączyć się z nazwą. “Edit” (Edycja), aby ją edytować lub “Delete” (Usuń), aby ją usunąć. Usłyszysz sygnał dźwiękowy, a następnie system wykona polecenie.
- Jeżeli naciśniesz przycisk SPEECH i powiesz “Continue” (Dalej) lub “Previous” (Cofnij) podczas odczytywania listy, system przewinie lub cofnie listę. Powiedz “Continue” (Dalej), aby przejść do następnej pozycji lub “Previous” (Cofnij), aby powrócić do poprzedniej pozycji.

## [Usuwanie numeru telefonu]

1. Naciśnij przycisk SPEECH.
2. Powiedz "Phone book" (Spis telefonów).
3. Zostanie wypowiedziany komunikat "Select one of the following: new entry, edit number, edit name, list names, delete, erase all, or import contact" (Wybierz jedną z opcji: nowy wpis, edycja numeru, edycja nazwy, lista nazw, usuwanie, usuwanie wszystkich wpisów lub import kontaktów). Powiedz "Delete" (Usuń).
4. Zostanie wypowiedziany komunikat "Please say the name of the entry you would like to delete, or say list names" (Wypowiedz nazwę wpisu, który chcesz usunąć lub wypowiedz listę nazw). Powiedz nazwę wpisu książki telefonicznej, w którym znajduje się numer do usunięcia.

### UWAGA

- Wypowiedz "List names" (Lista nazw). Zostaną kolejno odczytane nazwy, zarejestrowane w książce telefonicznej. Patrz rozdział "Książka telefoniczna pojazdu: odsłuchiwanie listy zarejestrowanych nazw" na stronie 5-54.
5. Jeżeli w danym wpisie książki telefonicznej zarejestrowany jest tylko jeden numer telefonu, zostanie odtworzony komunikat "Deleting <name> <location>" (Usuwanie <nazwa> <lokalizacja>).  
Jeśli do wybranego wpisu książki telefonicznej przypisanych jest kilka numerów telefonów, zostanie wypowiedziany komunikat "Would you like to delete [home], [work], [mobile], [other], or all?" (Czy chcesz usunąć numer [domowy], [w pracy], [komórkowy], [inny] lub wszystkie?).

Wybierz lokalizację do usunięcia; zostanie odtworzony komunikat "Deleting <name> <location>" (Usuwanie <nazwa> <lokalizacja>).

### UWAGA

- Aby usunąć wszystkie numery z wszystkich lokalizacji, wypowiedz "All" (Wszystkie).
6. System zapyta o usunięcie wybranych numerów telefonów. Aby wykonać te operację, wypowiedz "Yes" (Tak).  
Wypowiedz komunikat "No" (Nie). System anuluje usunięcie numerów telefonów, a następnie powróci do kroku 4.
  7. Po zakończeniu usuwania numeru telefonu, system podpowieci wypowie komunikat "<nazwa> <lokalizacja> deleted" (Usunięto <nazwa> <lokalizacja>), a system powróci do głównego menu.  
Jeśli usuwane są wszystkie lokalizacje, system odtworzy komunikat "<name> and all locations deleted" (Usunięto <nazwa> i wszystkie lokalizacje), a nazwa zostanie usunięta z książki telefonicznej. Jeśli dana nazwa nadal zawiera numery, zostaną one zachowane.

### Usuwanie książki telefonicznej

Można usunąć wszystkie zarejestrowane informacje z książki telefonicznej pojazdu.

1. Naciśnij przycisk SPEECH.
2. Powiedz "Phone book" (Spis telefonów).
3. Zostanie wypowiedziany komunikat "Select one of the following: new entry, edit number, edit name, list names, delete, erase all, or import contact" (Wybierz jedną z opcji: nowy wpis, edycja numeru, edycja nazwy, lista nazw, usuwanie, usuwanie wszystkich wpisów lub import kontaktów). Powiedz "Erase all" (Usuń wszystko).

4. Zostanie odtworzony komunikat "Are you sure you want to erase everything from your handsfree system phone book?" (Czy na pewno chcesz usunąć wszystkie informacje z książki telefonicznej zestawu głośnomówiącego?). Odpowiedz "Yes" (Tak).  
Odpowiedz "No" (Nie), aby anulować usuwanie informacji ze spisu telefonów i powrócić do głównego menu.
5. Zostanie odtworzony komunikat "You are about to delete everything from your handsfree system phone book. Do you want to continue?" (Masz zamiar usunąć wszystkie informacje z książki telefonicznej zestawu głośnomówiącego. Czy chcesz kontynuować?). Odpowiedz "Yes" (Tak), aby kontynuować.  
Odpowiedz "No" (Nie), aby anulować usuwanie informacji ze spisu telefonów i powrócić do głównego menu.
6. Zostanie odtworzony komunikat "Please wait, erasing the handsfree system phone book" (Proszę czekać. Trwa usuwanie książki telefonicznej zestawu głośnomówiącego), a następnie system usunie wszystkie dane z książki telefonicznej.  
Po zakończeniu usuwania zostanie odtworzony komunikat "Hands-free system phone book erased" (Usunięto zawartość książki telefonicznej zestawu głośnomówiącego), a system powróci do menu głównego.

### Książka telefoniczna interfejsu

E00763900077

Wszystkie wpisy książki telefonicznej z telefonu komórkowego można jednorazowo przesłać i zapisać w książce telefonicznej interfejsu.

W interfejsie można zapisać maksymalnie 7 książek telefonicznych, z których każda może mieć maksymalnie 1.000 nazw.



Interfejs Bluetooth® 2.0 wykonuje automatyczną konwersję nazw tekstowych z przesłanej książki telefonicznej na etykiety głosowe i przypisuje im nazwy.

#### UWAGA

- Z danym telefonem komórkowym można używać tylko tej książki telefonicznej interfejsu, która została przesłana z podłączonego telefonu.
- Nie można zmieniać nazw i numerów telefonów, które są zapisane w książce telefonicznej interfejsu. Nie można także wybierać i usuwać określonych wpisów książki. Aby zmienić lub usunąć nazwę czy numer telefonu, należy zmienić odpowiednie dane w źródłowej książce telefonicznej telefonu komórkowego i ponownie przesłać całą zawartość książki.

#### Importowanie książki telefonicznej telefonu

Należy wykonać poniższe czynności, aby przesłać książkę telefoniczną telefonu komórkowego do książki interfejsu.

#### UWAGA

- Przesyłanie powinno odbywać się, gdy pojazd jest zaparkowany. Przed przystąpieniem do przesyłania należy upewnić się, że pojazd jest zaparkowany w bezpiecznym miejscu.
- Zapisana książka telefoniczna zostanie nadpisana przez książkę telefoniczną z telefonu komórkowego.

- W niektórych przypadkach mogą wystąpić problemy z przesłaniem wszystkich danych lub ich części nawet wtedy, gdy telefon komórkowy jest wyposażony w interfejs Bluetooth® (zależy to od zgodności urządzeń).
- Można importować tylko numery domowe, do pacy i komórkowe.
- Maksymalna obsługiwana długość numeru telefonu wynosi 19 cyfr. Wszystkie numery telefonów o długości 20 cyfr i więcej zostaną skrócone do 19 cyfr.
- Jeśli numery telefonów zawierają znaki inne niż 0-9, \*, # lub +, należy je usunąć przed przesłaniem.
- Informacje na temat ustawień połączenia po stronie telefonu komórkowego można znaleźć w instrukcji obsługi telefonu.

1. Naciśnij przycisk SPEECH.
2. Powiedz "Phone book" (Spis telefonów).
3. Zostanie wypowiedziany komunikat "Select one of the following: new entry, edit number, edit name, list names, delete, erase all, or import contact" (Wybierz jedną z opcji: nowy wpis, edycja numeru, edycja nazwy, lista nazw, usuwanie, usuwanie wszystkich wpisów lub import kontaktów). Powiedz "Import contact" (Importuj kontakty).
4. Zostanie odtworzony komunikat "Would you like to import a single entry or all contacts?" (Czy chcesz zaimportować jeden wpis lub wszystkie wpisy?). Powiedz "All contacts" (Wszystkie kontakty).
5. Zostanie wypowiedziany komunikat "Importing the contact list from the mobile phone book. (Trwa importowanie listy kontaktów z książki telefonicznej telefonu). This may take several minutes to complete. (Może to zająć kilka minut). Would you like to conti-

nue?" (Czy chcesz spróbować ponownie?). Odpowiedz "Yes" (Tak). Rozpocznie się przesyłanie książki telefonicznej, zapisanej w telefonie komórkowym. Odpowiedz "No" (Nie). System powróci do głównego menu.

#### UWAGA

- W zależności od liczby kontaktów przesyłanie może trwać kilka minut.
  - Jeśli interfejs Bluetooth® 2.0 nie połączy się z telefonem komórkowym z interfejsem Bluetooth®, zostanie odtworzony komunikat "Unable to transfer contact list from phone" (Nie można przesłać listy kontaktów z telefonu), a system powróci do menu głównego.
  - Jeśli w trakcie przesyłania zostanie HANG-UP lub naciśnięty przycisk i przytrzymany przycisk SPEECH, przesyłanie zostanie anulowane i system powróci do menu głównego.
  - Jeśli wystąpi błąd podczas przesyłania danych, zostanie ono anulowane, będzie odtworzony komunikat "Unable to complete the phone book import" (Nie można było ukończyć importu książki telefonicznej), a system powróci do menu głównego.
  - Jeśli książka telefoniczna nie zawiera kontaktów, zostanie odtworzony komunikat "There are no contacts on the connected phone" (Nie znaleziono kontaktów w podłączonym telefonie).
6. Po zakończeniu przesyłania zostanie odtworzony komunikat "Import complete" (Ukończono import), a system powróci do menu głównego.

## Polecenia rejestracji profilu głosowego użytkownika

E00732400193

Fraza	Angielski	Francuski	Hiszpański	Włoski	Niemiecki	Niderlandzki	Portugalski	Rosyjski
1	123456789	123456789	123456789	123456789	123456789	123456789	123456789	123456789
2	888 555 1212	888 555 1212	888 555 1212	888 555 1212	888 555 1212	888 555 1212	888 555 1212	888 555 1212
3	Call	Appeler	Llamar	Chiama	Anrufen	Bellen	Ligar	Вызов
4	Dial	Composer	Marcar	Componi	Wählen	Nummer keuze	Marcar	Набор
5	Setup	Configurer	Configuración	Configura	Einrichtung	Setup	Configurar	Настройка
6	Cancel	Annuler	Cancelar	Annulla	Abbrechen	Annuleren	Cancelar	Отмена
7	Continue	Continuer	Continuar	Continua	Weiter	Doorgaan	Continuar	Продолжить
8	Help	Aide	Ayuda	Aiuto	Hilfe	Help	Ajuda	Справка



## Złącze wejściowe USB\*

E00761900099

Można podłączyć urządzenie pamięci USB lub odtwarzacz iPod\*, aby odtwarzać pliki muzyczne, zapisane w odtwarzaczu iPod lub w urządzeniu pamięci USB.

W poniższym rozdziale wyjaśniono sposób podłączania i odłączania urządzenia pamięci USB lub odtwarzacza iPod.

W następnych rozdziałach objaśniono sposób odtwarzania plików muzycznych:

Patrz “Odtwarzanie plików audio z urządzenia USB” na stronie 5-29.

\*: “iPod” jest zastrzeżonym znakiem towarowym firmy Apple Inc. w USA i innych krajach.

## Podłączanie urządzenia pamięci USB

E00762000390

1. Zaparkuj pojazd w bezpiecznym miejscu i ustaw wyłącznik zapłonu w położeniu “LOCK” albo wybierz tryb pracy OFF.
2. Otwórz osłonę złącza USB (A) w schowku w konsoli podłogowej.

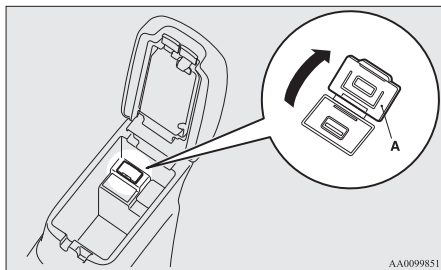

AA0099851

3. Podłącz ogólnie dostępny przewód USB (C) do urządzenia pamięci masowej USB (B).

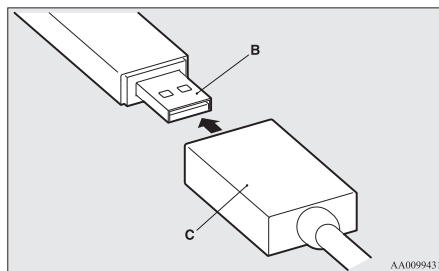

AA0099431

4. Podłącz przewód USB (C) do wejścia USB (D).

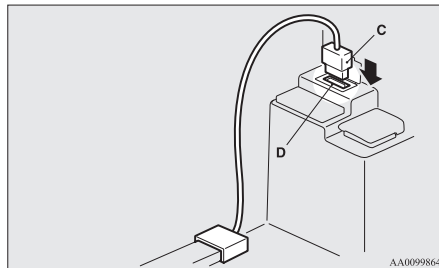

AA0099864

## ⚠ OSTROŻNIE

- Pokrywa schowka w konsoli podłogowej powinna być zamknięta podczas jazdy. W przeciwnym razie może ona — lub zawartość schowka — spowodować obrażenia.

## UWAGA

- Nie wolno podłączać urządzenia pamięci USB bezpośrednio do złącza wejściowego USB. Urządzenie pamięci USB może zostać uszkodzone.
  - Zamykając schowek w konsoli podłogowej, należy uważać, aby nie przyciąć przewodu USB.
5. Aby odłączyć przewód USB, ustaw wyłącznik zapłonu w położeniu “LOCK” lub wybierz tryb pracy OFF, a następnie wykonaj procedurę podłączania w odwrotnej kolejności.

## Podłączanie odtwarzacza iPod

E00762100043

1. Zaparkuj pojazd w bezpiecznym miejscu i ustaw wyłącznik zapłonu w położeniu “LOCK” albo wybierz tryb pracy OFF.

## Komfort jazdy

2. Otwórz osłonę złącza USB (A) w schowku w konsoli podłogowej.

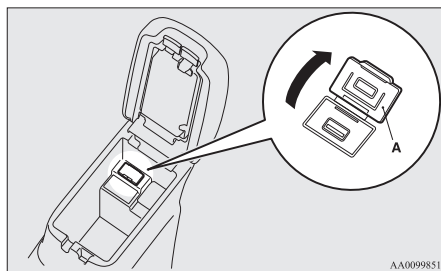

3. Podłącz kabel połączeniowy (C) do odtwarzacza iPod (B).

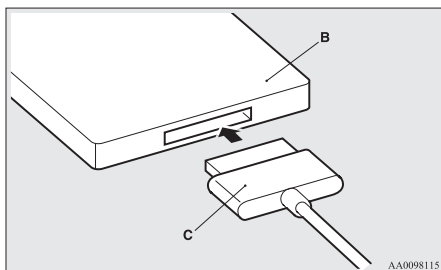

### UWAGA

- Należy używać oryginalnego kabla firmy Apple Inc.

4. Podłącz kabel połączeniowy (C) do złącza wejściowego USB (D).

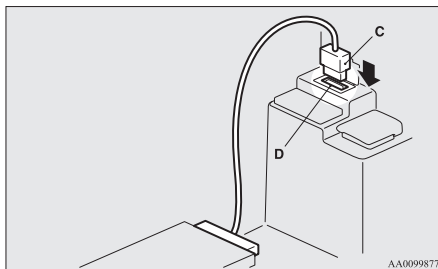

### **⚠ OSTROŻNIE**

- Pokrywa schowka w konsoli podłogowej powinna być zamknięta podczas jazdy. W przeciwnym razie może ona — lub zawartość schowka — spowodować obrażenia.

### UWAGA

- Zamykając schowek w konsoli podłogowej, należy uważać, aby nie przyciąć kabla połączeniowego.
5. Aby odłączyć kabel połączeniowy, ustaw najpierw wyłącznik zapłonu w pozycji "LOCK" lub wybierz tryb pracy OFF, a następnie wykonaj procedurę podłączania w odwrotnej kolejności.

## Typy urządzeń, które można podłączyć oraz specyfikacje obsługiwanych plików

E00762200015

### Typy urządzeń

E00762300348

Można podłączać urządzenia typów wymienionych poniżej.

Nazwa modelu	Stan
Pamięć USB	Pojemność danych 256 MB lub więcej
iPod touch*	Oprogramowanie układowe w wersji 1.1.1 lub nowszej
iPod classic*	Oprogramowanie układowe w wersji 1.0 lub nowszej
iPod (piąta generacja)*	F/W wer. 1.2.2 lub nowsza
iPod nano (piąta generacja)*	Oprogramowanie układowe w wersji 1.2 lub nowszej
iPod nano (druga generacja)*	Oprogramowanie układowe w wersji 1.1.2 lub nowszej
Modele inne niż pamięci USB i urządzenia iPod	Cyfrowy odtwarzacz muzyczny zgodny ze standardem urządzenia pamięci masowej

\*: "iPod touch," "iPod classic," "iPod" i "iPod nano" to zastrzeżone znaki towarowe firmy Apple Inc. w Stanach Zjednoczonych i innych krajach.

## UWAGA

- W zależności od typu podłączonej pamięci USB lub innego urządzenia podłączone urządzenie może nie działać prawidłowo lub może nie być dostępne wszystkie jego funkcje.
- Zaleca się korzystanie z odtwarzacza iPod z oprogramowaniem zaktualizowanym do najnowszej wersji.
- Odtwarzacz iPod można ładować, podłączając go do złącza wejściowego USB przy wyłączniku zapłonu ustawionym w położeniu "ACC" lub "ON" lub trybie pracy ON lub ACC.
- Nie należy pozostawiać pamięci USB lub odtwarzacza iPod w pojeździe.
- Zaleca się utworzenie kopii zapasowej plików na wypadek uszkodzenia danych.
- Do złącza wejściowego USB nie wolno podłączać urządzeń (dysków twardych, czytników kart, czytników pamięci itd.), innych niż urządzenia wymienione w poprzednim rozdziale.  
Urządzenie i/lub dane mogą zostać uszkodzone. Jeśli urządzenie podłączono przypadkowo, należy je odłączyć po uprzednim ustawieniu wyłącznika zapłonu w położeniu "LOCK" lub wybraniu trybu pracy OFF.

## Specyfikacje plików

E00762400017

Można odtwarzać pliki zgodne z poniższymi, które zostały zapisane w urządzeniu pamięci USB lub innym urządzeniu, zgodnym ze standardem urządzenia pamięci masowej.

Parametr	Stan
Format pliku	MP3, WMA, AAC, WAV

Parametr	Stan
Maksymalna liczba poziomów hierarchii (łącznie z głównym)	8 poziomów
Liczba folderów	700
Liczba plików	65.535

## Oslony przeciwsłoneczne

E00711201283

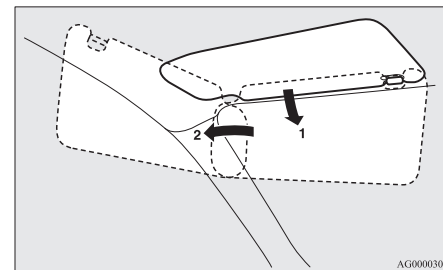

- 1- Aby zapobiec oślepieniu z przodu
- 2- Aby zapobiec oślepieniu z boku

## Lusterko wewnętrzne

### Typ 1

Lusterko wewnętrzne znajduje się na tylnej stronie osłony przeciwsłonecznej.

Po odsunięciu klapki zasłaniającej lusterko automatycznie włączy się lampka oświetlająca lusterko (A).

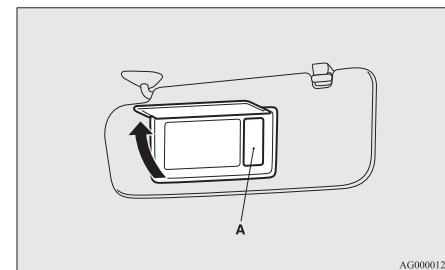

## **⚠ OSTROŻNIE**

- Jeśli klapka lusterka wewnętrznego z lampką oświetlającą będzie odsunięta przez dłuższy czas, może to spowodować rozładowanie się akumulatora.

### Typ 2

Lusterko wewnętrzne znajduje się na tylnej stronie osłony przeciwsłonecznej.

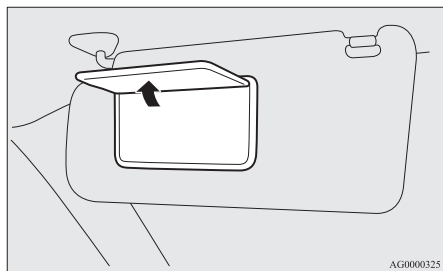

### Uchwyt na karty

Karty można wsunąć do oprawki (B) na osłonie przeciwsłonecznej.

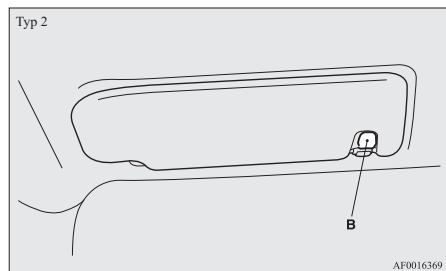
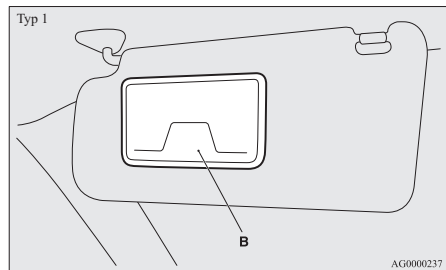

## **Popielniczka\***

E00711401009

## **⚠ OSTROŻNIE**

- Zapalki i papierosy należy zgasić przed ich umieszczeniem w popielniczce.
- Nie należy wkładać papieru i innych przedmiotów, które mogą zapalić się w popielniczce. W przeciwnym razie papierosy itp. mogą spowodować pożar i szkody.
- Popielniczka powinna być zawsze zamknięta. Niedopalki w otwartej popielniczce mogą ponownie się zapalić.

Aby użyć popielniczki, należy otworzyć klapkę.

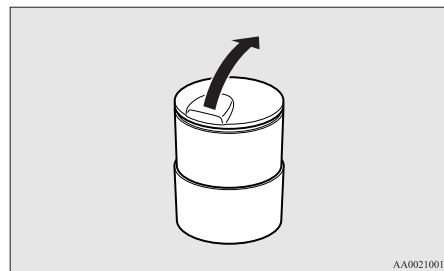

## Uchwyt ruchomej popielniczki

Można zamocować ruchomą popielniczkę we wskazanym miejscu.

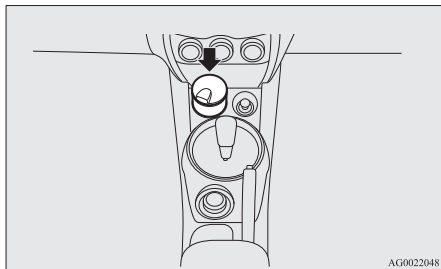

## **OSTROŻNIE**

- Uchwytu ruchomej popielniczki nie należy używać jako uchwytu na napoje. Drgania pojazdu mogłyby spowodować rozlanie się napoju na gniazdo zapalniczki.

## Zapalniczka\*

E00711501417

Zapalniczki można używać, gdy położeniem wyłącznika zapłonu lub trybem pracy jest ON lub ACC.

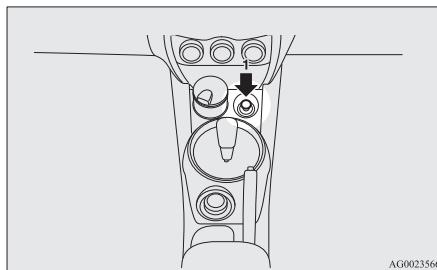

1- Wciśnij zapalniczkę.

Zapalniczka powróci do położenia wyjściowego z charakterystycznym "kliknięciem", gdy będzie gotowa do użycia. Wyciągnij zapalniczkę. Po użyciu odłóż zapalniczkę do gniazdk.

### UWAGA

- Nie zostawiaj zapalniczki poza gniazdem, aby wpadające do niego zanieczyszczenia nie spowodowały zwarcia.

## **OSTROŻNIE**

- Nie dotykać elementu grzejącego zapalniczki ani jego obudowy; trzymać tylko za uchwyt, aby uniknąć oparzeń.
- Nie pozwalaj dzieciom bawić się zapalniczką, ponieważ mogą się poparzyć.

## **OSTROŻNIE**

- Jeśli wciśnięta zapalniczka nie wyskoczy po upływie 30 s, może być uszkodzona. Wyciągnij zapalniczkę i zleć naprawę w autoryzowanym serwisie MITSUBISHI MOTORS.
- Nie używać urządzeń elektrycznych niezatwierdzonych przez MITSUBISHI MOTORS. Może to spowodować uszkodzenie gniazdk. Używanie zapalniczki w uszkodzonym gniazdku może spowodować jej wypadnięcie lub zablokowanie po wciśnięciu.
- Używając gniazdko zapalniczki do zasilania urządzeń elektrycznych należy sprawdzić, czy są one przystosowane do zasilania napięciem 12 V, a ich moc nie jest większa niż 120 W. Długotrwałe używanie urządzenia elektrycznego przy wyłączonym silniku może doprowadzić do rozładowania akumulatora.

## Gniazdko do podłączania akcesoriów

E00711601346

### **⚠ OSTROŻNIE**

- Używaj akcesoriów z wtyczką, zasilanych napięciem 12 V o mocy maksymalnej 120 W. Używając więcej niż jednego gniazdka jednocześnie, upewnij się, że napięcie zasilania akcesoriów elektrycznych wynosi 12 V, a ich całkowity pobór mocy nie przekracza 120 W.
- Długotrwałe używanie urządzenia elektrycznego przy wyłączonym silniku może doprowadzić do rozładowania akumulatora.
- Kiedy gniazdo nie jest używane, zamknij jego pokrywę albo zabezpiecz zaślepką – w przeciwnym razie do gniazda mogą dostać się zanieczyszczenia, powodując zwarcie.

Aby użyć akcesoriów wtykowych, otworzyć pokrywkę lub zdjąć osłonkę i włożyć wtyk w gniazdko zasilania.

#### UWAGA

- Można używać jednocześnie gniazdek zasilania akcesoriów w 2 miejscach.

Gniazdko do zasilania akcesoriów można używać, gdy położeniem wyłącznika zapłonu lub trybem pracy jest ON lub ACC.

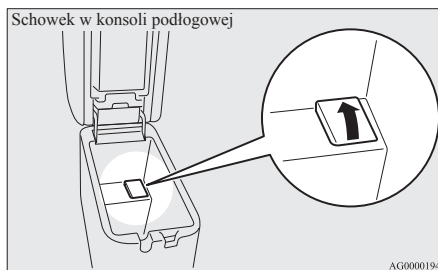
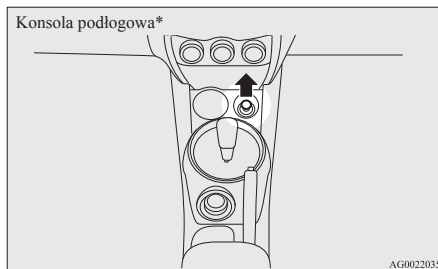

## Lampki oświetlenia wnętrza

E00712001174

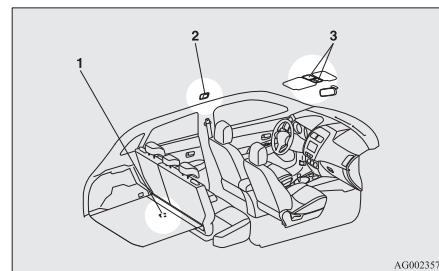

- 1- Lampka przedziału bagażowego
- 2- Lampka oświetlenia wnętrza (tył)\*
- 3- Lampki osobiste i oświetlenia wnętrza (przód)  
Przełącznik oświetlenia w osłonie przeciwśłonecznej\*

#### UWAGA

- Pozostawienie włączonego oświetlenia wnętrza pojazdu z wyłączonym silnikiem może spowodować rozładowanie akumulatora. Przed opuszczeniem pojazdu sprawdź, czy wszystkie lampki oświetlenia wnętrza są wyłączone.

## Lampki osobiste i oświetlenia wnętrza (przód)

E00717300638

### Lampka oświetlenia wnętrza

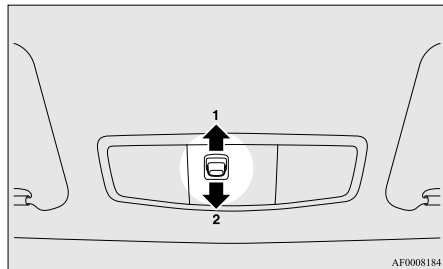

AF0008184

#### 1- (DOOR)

Lampka zaświeci się po otwarciu drzwi lub bagażnika. Zgaśnie po około 15 sekundach po zamknięciu drzwi lub bagażnika.

Jednakże lampka zgaśnie natychmiast w następujących sytuacjach:

- Gdy zostanie włączony zapłon lub wybrany tryb pracy ON.
- Gdy pojazd zostanie zablokowany za pomocą zamka centralnego.
- Kiedy pojazd zostanie zablokowany przełącznikiem pilota bezkluczkowego układu sterowania zamkami drzwi lub przez bezkluczkowy system uruchamiania pojazdu.

- Jeżeli pojazd jest wyposażony w bezkluczkowy układ sterowania zamkami drzwi, gdy zamki pojazdu zostaną zablokowane za pomocą funkcji bezkluczkowego systemu uruchamiania pojazdu.

### UWAGA

- Jeżeli do uruchomienia silnika użyto kluczyka i wyjęto go przy zamkniętych drzwiach (w tym bagażnika), lampka włącza się, a po około 15 sekundach wyłącza się.
- Jeżeli do uruchomienia silnika został użyty bezkluczkowy system uruchamiania pojazdu, to po ustawieniu trybu pracy OFF i zamknięciu wszystkich drzwi (w tym bagażnika) lampka włączy się, a po około 15 sekundach wyłączy się.
- Czas do zgaśnięcia lampki można ustawiać. Aby uzyskać szczegółowe informacje, prosimy o kontakt z autoryzowanym serwisem MITSUBISHI MOTORS.

#### 2-

Lampka nie zapala się bez względu na to, czy drzwi i bagażnik są otwarte lub zamknięte.

### Lampki do czytania

E00765200029

Bez względu na położenie przełącznika lampy oświetlenia wnętrza naciśnięcie klosza spowoduje włączenie lampki po stronie naciśnięcia. Naciśnij klosz ponownie, aby wyłączyć lampę.

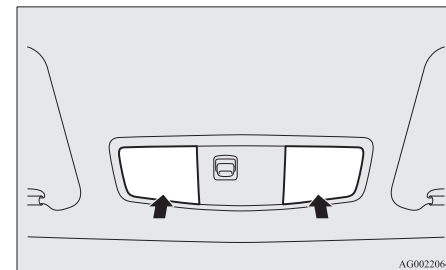

AG0022064

### Lampka oświetlenia wnętrza (tył)\*

E00712300460

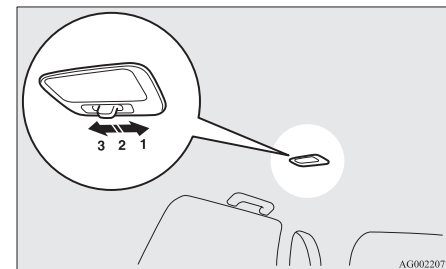

AG0022077

#### 1- (ZAMKNIĘTE)

Lampka włącza się bez względu na to, czy drzwi i bagażnik są otwarte lub zamknięte.

2- (•)

Lampka zaświeci się po otwarciu drzwi lub bagażnika. Zgaśnie po około 15 sekundach po zamknięciu drzwi lub bagażnika.

Jednakże lampka zgaśnie natychmiast w następujących sytuacjach:

- Gdy zostanie włączony zapłon lub wybrany tryb pracy ON.
- Gdy pojazd zostanie zablokowany za pomocą zamka centralnego.
- Kiedy pojazd zostanie zablokowany przełącznikiem pilota bezkluczkowego układu sterowania zamkami drzwi lub przez bezkluczkowy system uruchamiania pojazdu.
- Jeżeli pojazd jest wyposażony w bezkluczkowy układ sterowania zamkami drzwi, gdy zamki pojazdu zostaną zablokowane za pomocą funkcji bezkluczkowego systemu uruchamiania pojazdu.

3- (○)

Lampka wyłącza się bez względu na to, czy drzwi i bagażnik są otwarte lub zamknięte.

### Lampka przedziału bagażowego

E00712700624

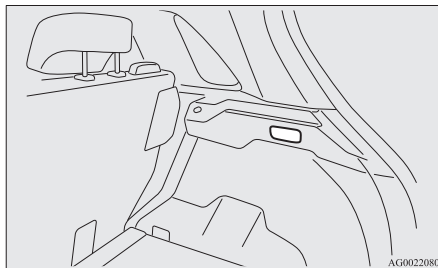

Lampka włącza się po otwarciu drzwi bagażnika i wyłącza się po ich zamknięciu.

### Przełącznik oświetlenia w osłonie przeciwsłonecznej\*

E00765000030

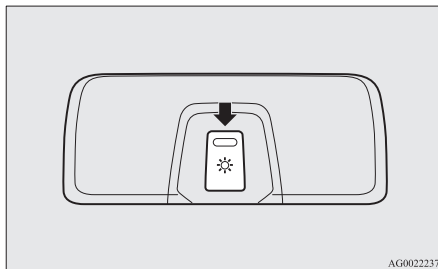

Jasność oświetlenia w osłonie przeciwsłonecznej można regulować trójstopniowo, gdy położenie wyłącznika zapłonu lub tryb pracy to ON lub ACC.

Każdorazowe naciśnięcie przełącznika powoduje zmianę intensywności: duża → średnia → mała → wyl. → duża.

### UWAGA

- Jasność można regulować nawet przy wyłączniku zapłonu w położeniu "LOCK" lub trybie pracy OFF, pod warunkiem, że oświetlenie w osłonie przeciwsłonecznej jest włączone.

### Oświetlenie w osłonie przeciwsłonecznej\*

E00765100060

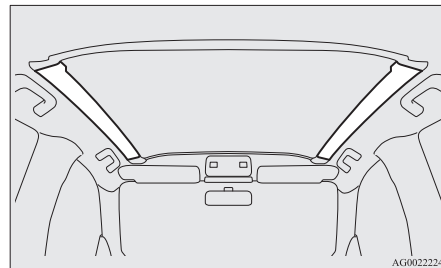

Oświetlenie w osłonie przeciwsłonecznej włącza się, gdy położeniem wyłącznika zapłonu lub trybem pracy jest ON lub ACC.

### UWAGA

- Jeżeli do uruchomienia silnika użyto kluczyka i wyjęto go przy zamkniętych drzwiach (w tym bagażnika), lampka włącza się, a po około 15 sekundach wyłącza się.
- Jeżeli do uruchomienia silnika został użyty bezkluczkowy system uruchamiania pojazdu, to po ustawieniu trybu pracy OFF i zamknięciu wszystkich drzwi (w tym bagażnika) lampka włączy się, a po około 15 sekundach wyłączy się.
- Czas do zgaśnięcia lampki można ustawiać. Aby uzyskać szczegółowe informacje, prosimy o kontakt z autoryzowanym serwisem MITSUBISHI MOTORS.



**UWAGA**

- Oświetlenie osłony przeciwsłonecznej nie włącza się, jeśli przełącznik oświetlenia w osłonie przeciwsłonecznej jest w położeniu wyłączenia.

Patrz "Przełącznik oświetlenia w osłonie przeciwsłonecznej" na stronie 5-68.

Gdy oświetlenie w osłonie przeciwsłonecznej jest włączone, wyłącz się po 15 sekundach od wykonania poniższych czynności.

- Gdy silnik uruchomiono kluczykiem, a kluczyk zostanie wyjęty przy zamkniętych drzwiach (w tym bagażnika).
- W pojazdach z bezkluczykowym systemem uruchamiania pojazdu zostanie wybrany tryb pracy OFF, gdy silnik pracuje, a drzwi (w tym bagażnika) są zamknięte.

**UWAGA**

- Czas do zgaśnięcia oświetlenia w osłonie przeciwsłonecznej można ustawiać. Zmiana tego czasu powoduje taką samą zmianę czasu zgaśnięcia lampy oświetlenia wnętrza i lampek do czytania. Aby uzyskać szczegółowe informacje, skontaktuj się z autoryzowanym serwisem MITSUBISHI MOTORS.

Oświetlenie w osłonie przeciwsłonecznej włącza się także, gdy drzwi lub bagażnik zostaną otwarte i wyłączy się 15 sekund po ich zamknięciu, nawet jeśli przycisk uruchamiania silnika jest w położeniu "LOCK" albo trybem pracy jest OFF.

Oświetlenie w osłonie przeciwsłonecznej wyłącza się natychmiast w następujących sytuacjach:

- Gdy pojazd zostanie zablokowany za pomocą zamka centralnego.

- Kiedy pojazd zostanie zablokowany przełącznikiem pilota bezkluczykowego układu sterowania zamkami drzwi lub przez bezkluczykowy system uruchamiania pojazdu.
- Jeżeli pojazd jest wyposażony w bezkluczykowy układ sterowania zamkami drzwi, gdy zamki pojazdu zostaną zablokowane za pomocą funkcji bezkluczykowego systemu uruchamiania pojazdu.

**UWAGA**

- Oświetlenie osłony przeciwsłonecznej nie włącza się, jeśli przełącznik oświetlenia w osłonie przeciwsłonecznej jest w położeniu wyłączenia.
- Czas do zgaśnięcia oświetlenia w osłonie przeciwsłonecznej można ustawiać. Zmiana tego czasu powoduje taką samą zmianę czasu zgaśnięcia lampy oświetlenia wnętrza i lampek do czytania. Aby uzyskać szczegółowe informacje, skontaktuj się z autoryzowanym serwisem MITSUBISHI MOTORS.

**Funkcja automatycznego odcięcia zasilania oświetlenia wnętrza<sup>\*1</sup>**

E00712901359

<sup>\*1</sup> lampy oświetlenia wnętrza, uwzględniając lampki do czytania

- Jeśli którakolwiek z lamp oświetlenia wnętrza pozostanie włączona po przestawieniu wyłącznika zapłonu do położenia "LOCK" lub wybraniu trybu pracy OFF, zostanie ona automatycznie wyłączona po około 30 min.

- Lampy włączą się ponownie po automatycznym wyłączeniu, jeśli zostanie użyty wyłącznik zapłonu lub przycisk uruchamiania silnika albo bezkluczykowy układ sterowania zamkami drzwi lub bezkluczykowy system uruchamiania pojazdu.

**UWAGA**

- Funkcję automatycznego wyłączania oświetlenia wnętrza można dezaktywować. Czas automatycznego wyłączenia lampek można wyregulować. Szczegóły i wsparcie techniczne można uzyskać w Autoryzowanym Punkcie Serwisowym MITSUBISHI MOTORS.

## Schowki

E00713101664

## ⚠ OSTROŻNIE

- Nie należy pozostawiać zapalniczek i pojemników z gazowanymi napojami oraz okularów we wnętrzu pojazdu zaparkowanego w nasłonecznionym miejscu. Wysoka temperatura we wnętrzu może spowodować zapalenie się przedmiotów łatwopalnych albo rozerwanie pojemników z napojami gazowanymi (dotyczy to także puszek z piwem). Również okulary z plastikowymi szklami lub materiałami mogą się zdeformować lub popękać.
- Pokrywy schowków powinny być zamknięte podczas jazdy. W przeciwnym razie mogą one -lub zawartość schowków - spowodować obrażenia.

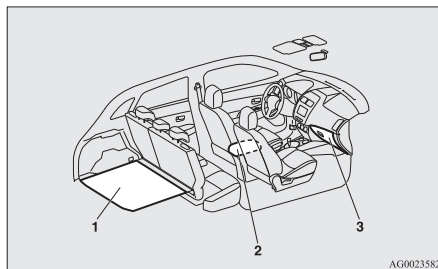

- 1- Podłogowe schowki bagażowe
- 2- Schowek w konsoli podłogowej
- 3- Schowek przedni

AG0023582

### Schowek przedni

E00726200200

Aby otworzyć, pociągnij dźwignię (A).

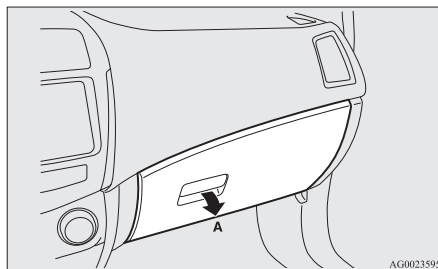

AG0023595

### UWAGA

- Gdy światła zostaną włączone przy przełączniku świateł w położeniu "☀", "☁" lub "AUTO" (pojazdy z automatycznym sterowaniem światłami), włączy się oświetlenie schowka.

### Używanie funkcji podgrzewania i chłodzenia\*

Schowek podręczny umożliwia przechowywanie wartości (np. butelek z napojami) w cieple lub chłodzie dzięki klimatyzacji.

1. Obróć pokrętkę w schowku podręcznym do położenia "☀".  
Przekręć pokrętkę w położenie "☒" gdy nie korzysta się z funkcji podgrzewania i chłodzenia.

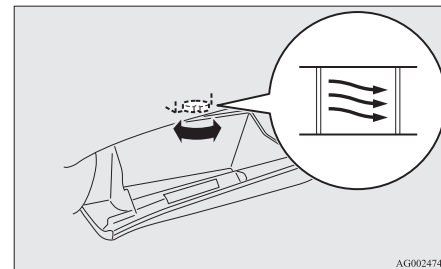

AG0024749

2. Przekręć pokrętkę regulacji temperatury klimatyzacji (A) na żądaną temperaturę.
3. Przekręć pokrętkę regulacji obrotów dmuchawy klimatyzacji (B) na żądany przepływ powietrza.

### 5 UWAGA

- Opuszczając samochód, nie należy pozostawiać rzeczy wartościowych w schowkach.

Klimatyzacja sterowana ręcznie

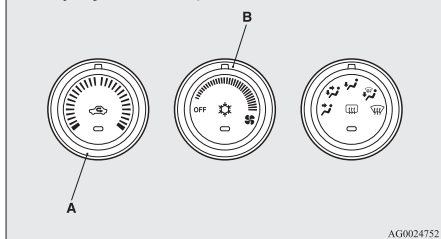

Automatyczna klimatyzacja

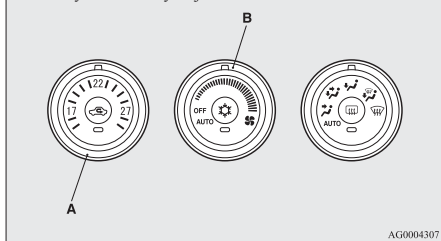

Aby uzyskać informacje dotyczące obsługi klimatyzacji, patrz “Nagrzewnica/klimatyzacja” na stronie 5-03.

### UWAGA

- Temperatura w schowku podręcznym odpowiada temperaturze powietrza wychodzącego z klimatyzacji, dlatego nie jest możliwe znaczne ogrzanie lub schłodzenie zawartości. Aby skutecznie podgrzewać lub chłodzić, wybrać tryb “”. Patrz “Pokrętko wyboru trybu” na stronie 5-02.
- W razie umieszczania napojów w schowku podręcznym, przeczytaj zalecenia na opakowaniu.
- Nie umieszczaj czekolady, słodyczy lub innych artykułów wrażliwych na zmiany temperatury lub psucie w schowku podręcznym.

### Uchwyt na długopisy

Wewnątrz przedniego schowka znajduje się uchwyt na długopis.

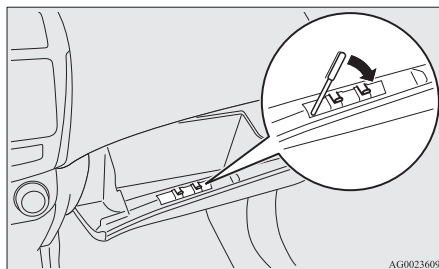

### UWAGA

- Wymiary długopisu przechowywanego w uchwycie są ograniczone. Wkładanie na siłę dużych długopisów może uszkodzić uchwyt.

### Uchwyt na karty

Wewnątrz przedniego schowka znajduje się uchwyt na karty.

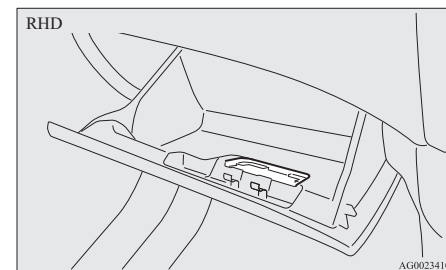
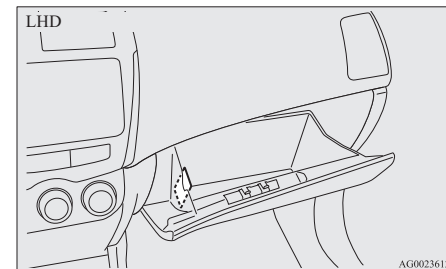

## Schówek w konsoli podłogowej

E00723300978

### Typ 1

Aby otworzyć schówek podłogowy, zwolnij dźwignię otwierającą (A) i unieś pokrywę.

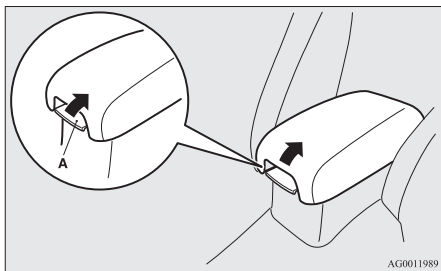

AG0011989

### Typ 2

Wewnątrz schowka podłogowego znajdują się górne i dolne schowki.

Schówek podłogowy może również służyć jako podłokietnik.

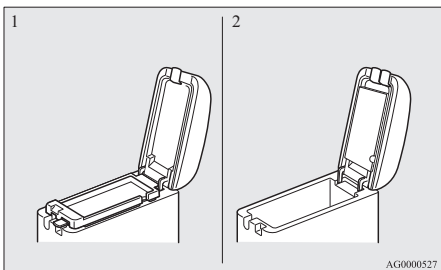

AG0000527

- 1- Górny schówek
- 2- Dolny schówek

## UWAGA

- Dodatkowe złącze audio (RCA) znajduje się w konsoli podłogowej (jeśli jest w wyposażeniu). Aby uzyskać szczegółowe informacje, patrz "Używanie złącza AUX\*" na stronie 5-32.

### Górny schówek

Aby otworzyć górny schówek, zwolnij prawą dźwignię otwierającą (A) i unieś pokrywę.

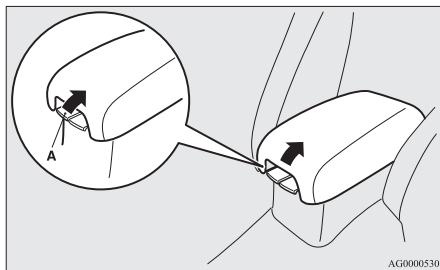

AG0000530

### Dolny schówek

Aby otworzyć dolny schówek, zwolnij lewą dźwignię otwierającą (B) i unieś pokrywę.

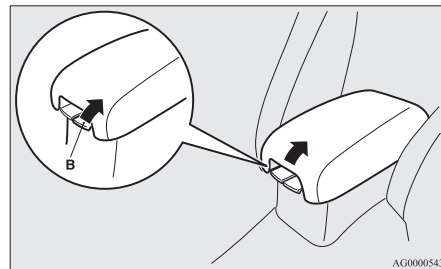

AG0000543

### Uchwyt na chusteczki

Uchwyt na chusteczki (C) umieszczony jest pod pokrywą schowka w konsoli podłogowej.

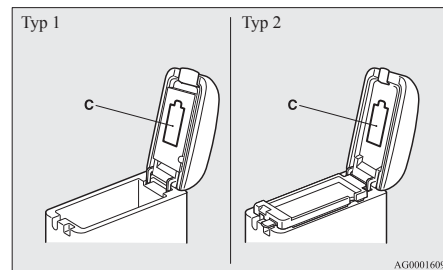

AG0001609

## Schówek w podłodze bagażnika\*

E00718700684

Schówek znajduje się w bagażniku.

Aby użyć tego schowka, należy podnieść płytę podłogi bagażnika.

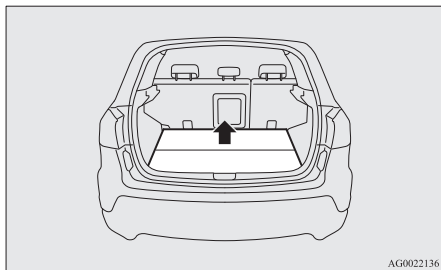

## Uchwyt na kubek

E00714500945

### **▲ OSTROŻNIE**

- Nie wolno spożywać napojów podczas jazdy. Może to dekoncentrować i spowodować wypadek.

### Dla pasażerów przednich foteli

Uchwyty na kubki znajdują się w przedniej części konsoli podłogowej.

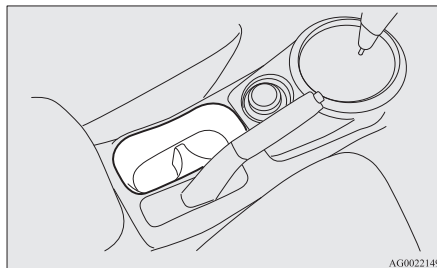

Patrz “Podłokietnik” na stronie 2-05.

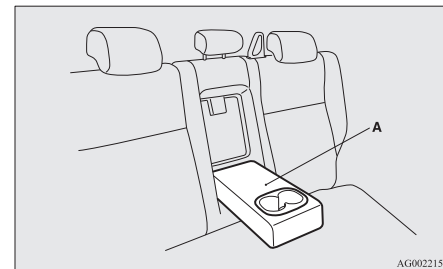

### Dla pasażerów tylnych foteli\*

E00716900536

Aby użyć uchwytu na kubek, opuść podłokietnik (A).

## Uchwyt na butelki

E00718200328

### **A** OSTROŻNIE

- Nie wolno spożywać napojów podczas jazdy. Może to dekoncentrować i spowodować wypadek.
- Napoje mogą rozlać się na skutek wibracji i wstrząsów podczas jazdy. Jeśli rozlany napój jest gorący, można doznać poparzeń.

W przednich drzwiach znajdują się uchwyty na butelki.

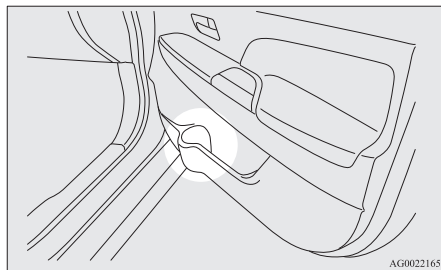

### UWAGA

- Zamykać szczelnie butelki przed umieszczeniem ich w uchwycie.
- Niektóre butelki mogą być zbyt duże lub mieć kształt nie pasujący do uchwytu.

## Tylna półka\*

E00715400114

### **A** OSTROŻNIE

- Nie umieszczaj bagażu lub innych przedmiotów na tylnej półce. Przedmioty umieszczone na tylnej półce mogą ograniczyć widoczność oraz spowodować obrażenia ciała lub inne uszkodzenia w razie gwałtownego hamowania.

### Zamontowanie

1. Wsuń wklęsłą część (A) pod tylną półkę do wewnętrznej wysuniętej części (B) drzwi bagażnika.

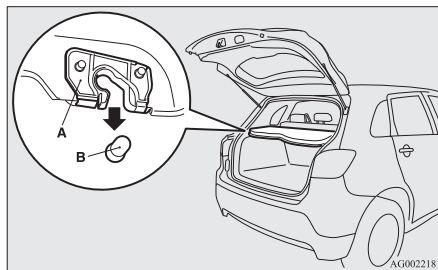

### **A** OSTROŻNIE

- Delikatnie wciśnij tylną półkę, aby docisnąć wklęsłą część (A) do wystającej części (B) drzwi bagażnika. Jeżeli tylna półka nie zostanie mocno dociśnięta, może ulec odczepieniu i spowodować obrażenia.

2. Zawieś pas (C) tylnej półki na haku (D).

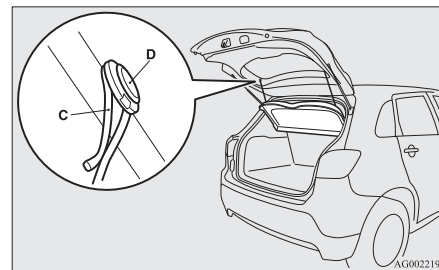

### Wymontowanie

Wykonaj powyższe działania w odwrotnej kolejności, aby usunąć półkę.

## Uchwyty pomocnicze

E00732800256

Uchwyty pomocnicze (umieszczone ponad drzwiami na podsufitce) nie są przeznaczone do utrzymywania wagi całego ciała. Mają one być używane w pozycji siedzącej w pojeździe.

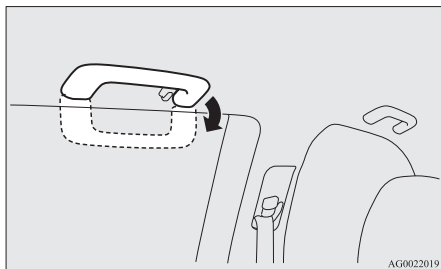

AG0022019

### **▲ OSTROŻNIE**

- Nie używaj uchwytów pomocniczych przy wsiadaniu i wysiadaniu z pojazdu. Uchwyty pomocnicze mogą się oderwać i spowodować upadek.

## Wieszak\*

E00725600597

Na uchwycie pomocniczym tylnego rzędu foteli po stronie kierowcy znajduje się haczyk na płaszcz.

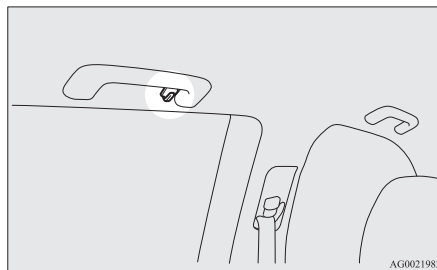

AG0021982

### **▲ OSTRZEŻENIE**

- Nie zawieszaj wieszaków ani innych ciężkich lub ostro zakończonych przedmiotów na wieszaku. W razie aktywacji kurtyny powietrznej taki przedmiot może zostać odrzucony z dużą siłą i utrudnić prawidłowe napelnienie kurtyny powietrznej. Ubrania należy wieszać bezpośrednio na wieszaku (bez dodatkowego wieszaka). Przed powieszeniem ubrania należy usunąć z jego kieszeni ciężkie i ostre przedmioty.

## Zaczepty w bagażniku

E00715700537

Na ścianach bocznych bagażnika znajdują się 4 zaczepty.

Zaczeptów w podłodze bagażnika należy używać do unieruchomienia przewożonych przedmiotów.

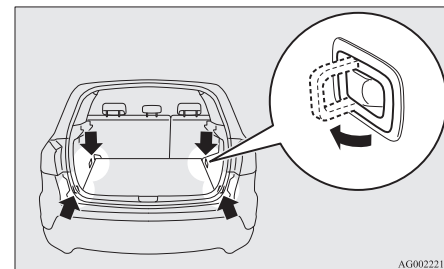

AG0022211

### **▲ OSTROŻNIE**

- Nie należy układać bagaży w bagażniku ponad poziom oparcia foteli. Starannie przy mocuj bagaż. Nie przestrzeganie tych zasad może prowadzić do poważnych w skutkach wypadków spowodowanych zasłonięciem widoku w lusterku wstecznym albo przemieszczeniem się nie zamocowanych przedmiotów podczas gwałtownego hamowania.

A series of 15 horizontal dashed lines spanning the width of the page, providing a template for writing.



## *Awarie*

Usterka pojazdu.....	6-02
Awaryjne uruchamianie silnika.....	6-02
Przegrzanie silnika.....	6-04
Narzędzia i podnośnik.....	6-06
Zestaw do łatania opon*.....	6-07
Wymienianie koła.....	6-13
Holowanie.....	6-19
Jazda w trudnych warunkach atmosferycznych.....	6-23

## Usterka pojazdu

E00800101108

W przypadku awarii pojazdu na drodze, zepchnij go na utwardzone pobocze, włącz światła awaryjne i rozstaw trójkąt awaryjny, lampę ostrzegawczą itd. Patrz “Włącznik światel awaryjnych” na stronie 3-52.

## Usterka silnika

Usterka silnika uniemożliwia działanie wielu układów pojazdu.

Przed ustawieniem pojazdu w bezpiecznym miejscu, należy wziąć pod uwagę następujące czynniki:

- Wspomaganie hamulców nie działa i pedał hamulca należy wciskać ze zwiększoną siłą. Pedał należy wciskać silniej niż zwykle.
- Ponieważ układ wspomagania kierownicy nie działa, obracanie kierownicą staje się utrudnione.

## Awaryjne uruchamianie silnika

E00800502851

Jeśli nie można uruchomić silnika, ponieważ akumulator jest za słaby lub wyczerpany, do uruchomienia silnika można wykorzystać akumulator z innego pojazdu oraz kable rozruchowe.

### OSTRZEŻENIE

- Aby uruchomić silnik za pomocą przewodów rozruchowych z innego pojazdu, należy postępować według poniższych instrukcji. Nieprawidłowe wykonanie procedury może spowodować pożar, wybuch albo uszkodzenie pojazdów.

### OSTRZEŻENIE

- Nie należy próbować uruchamiać silnika, pchając lub ciągnąc pojazd. Może to spowodować usterkę pojazdu.
- Obsługując akumulator, należy zawsze wkładać okulary ochronne.
- Akumulator należy przechowywać w miejscu niedostępnym dla dzieci.

1. Pojazdy należy ustawić obok siebie, aby przewody rozruchowe dosięgły akumulatora. Pojazdy nie mogą się ze sobą stykać.

### OSTRZEŻENIE

- Sprawdź drugi pojazd. Musi mieć 12-woltowy akumulator. Jeśli drugi akumulator nie jest 12-woltowy, może to spowodować uszkodzenie obu pojazdów.

2. Wyłącz wszystkie światła, ogrzewanie i inne urządzenia elektryczne.
3. Włącz hamulec ręczny w obu pojazdach. Ustaw dźwignię wybieraka w położeniu “P” (PARKOWANIA) (CVT) lub a dźwignię zmiany biegów w położeniu “N” (Neutralnym) (M/T).
4. Przetaw wyłącznik zapłonu do położenia “LOCK” lub wybierz tryb pracy OFF.

### OSTRZEŻENIE

- Wykonaj czynność 4 w obu pojazdach. Sprawdź, czy przewody lub ubrania nie mogą wplątać się w wentylator albo pasek klinowy. Mogłoby to spowodować obrażenia.

5. Sprawdź, czy poziom elektrolitu w akumulatorach jest właściwy. Patrz “Akumulator” na stronie 8-09.

## ⚠ OSTRZEŻENIE

- Jeśli nie widać poziomu elektrolitu, albo wydaje się on zamrożony, nigdy nie uruchamiaj silnika za pomocą kabli rozruchowych!

W temperaturze poniżej zera, lub jeśli poziom elektrolitu jest zbyt niski, może dojść do wybuchu lub pęknięcia akumulatora.

6. Jedną końcówkę kabla należy podłączyć do bieguna dodatniego (+) rozładowanego akumulatora (A), a drugą końcówkę tego samego kabla do bieguna dodatniego (+) akumulatora (B), który będzie użyty do uruchomienia pojazdu.

### Pojazdy z silnikami benzynowymi

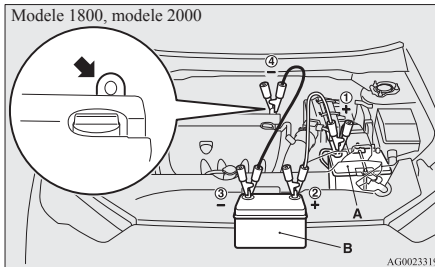
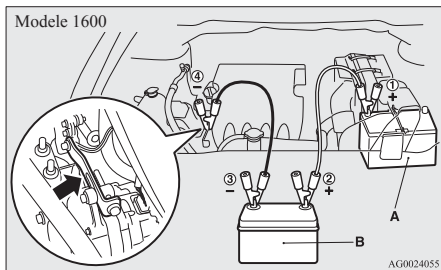

### Pojazdy z silnikami wysokoprężnymi

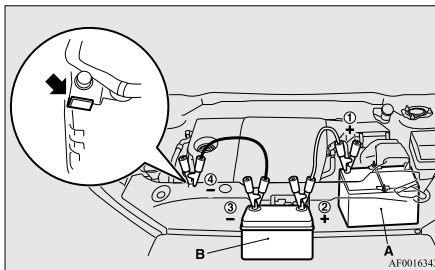

7. Jedną końcówkę kabla należy podłączyć do bieguna ujemnego (-) akumulatora, który będzie użyty do uruchomienia silnika, a drugą końcówkę tego samego kabla należy zamocować do bloku silnika w pojeździe z rozładowanym akumulatorem, w miejscu jak najbardziej oddalonym od akumulatora.

## ⚠ OSTRZEŻENIE

- Zachowaj następującą kolejność podłączania przewodów: ①→②→③→④.
- Przewody należy podłączać ④ w odpowiednich miejscach (pokazanych na rysunku). Jeśli połączenia dokonano bezpośrednio do ujemnego bieguna akumulatora, łatwopalne pary uchodzące z akumulatora mogą się zapalić i wybuchnąć.
- Podłączając przewód rozruchowy, nie należy łączyć bieguna dodatniego (+) z ujemnym (-). Może to spowodować iskrzenie i wybuch akumulatora.

## ⚠ OSTROŻNIE

- Uważaj, aby przewód rozruchowy nie zahaczał o wentylator chłodnicy lub inny obracający się element w komorze silnika.
- Aby zapobiec przegrzaniu się kabli, należy stosować wyłącznie przewody dopasowane do pojemności akumulatora.
- Przed wyciem kable rozruchowe należy sprawdzić pod kątem uszkodzeń i korozji.

8. Uruchom silnik w pojeździe ze sprawnym akumulatorem, na kilka minut pozostaw go na biegu jałowym, a następnie spróbuj uruchomić silnik w pojeździe z rozładowanym akumulatorem.

## **▲ OSTROŻNIE**

- Silnik w pojeździe ze sprawnym akumulatorem musi wciąż pracować.

### UWAGA

- W pojazdach wyposażonych w układ AS&G naciśnij przelącznik “Auto Stop & Go (AS&G) OFF”, aby wyłączyć układ AS&G i zapobiec automatycznemu wyłączeniu silnika zanim akumulator się właściwie naładuje. Patrz “Wyłączenie” na stronie 4-20.

9. Po uruchomieniu silnika, należy rozłączyć kable w odwrotnej kolejności i pozwolić silnikowi pracować przez kilka minut.

## **▲ OSTRZEŻENIE**

- Jeśli akumulator musi być ładowany podczas montowania w pojeździe, należy odłączyć klemę ujemną (-) w pojeździe podłączoną do akumulatora.
- Aby uniknąć ryzyka wybuchu, nie wolno umieszczać w pobliżu akumulatora źródeł iskier i ognia.
- Podczas używania lub ładowania akumulatora w zamkniętym pomieszczeniu, należy zapewnić odpowiednią wentylację.
- Przed ładowaniem akumulatora należy zdjąć wszystkie zaślepki.

## **▲ OSTRZEŻENIE**

- Elektrolit jest substancją żrącą ze względu na zawartość kwasu siarkowego. Elektrolit (kwas akumulatorowy) rozlany na skórze, ubraniach czy elementach lakierowanych, należy obficie spłukać wodą. Jeśli elektrolit dostanie się do oczu, należy natychmiast przemyć je obficie wodą i skorzystać z pomocy medycznej.

### UWAGA

- Jeśli pojazd będzie poruszał się z nie w pełni naładowanym akumulatorem, może to spowodować nierównomierną pracę silnika i włączenie się lampki wskaźnika systemu ABS. Patrz “System zapobiegający blokadzie hamulców (ABS)” na stronie 4-44.

## **Przegrzanie silnika**

E00800602634

W razie przegrzania silnika, na ekranie wielofunkcyjnego wyświetlacza informacyjnego pojawi się wskaźnik ostrzegawczy dotyczący temperatury płynu chłodzącego silnika. Ponadto symbol  będzie błyskać.

W takim wypadku należy wykonać następujące czynności:

1. Zaparkuj pojazd w bezpiecznym miejscu.
2. Sprawdź, czy z komory silnika wydostaje się para wodna.

[Jeśli z komory silnika nie wydostaje się para wodna]

Przy włączonym silniku unieś maskę, aby przewietrzyć komorę silnika.

### UWAGA

- W pojazdach wyposażonych w układ AS&G naciśnij przelącznik “Auto Stop & Go (AS&G) OFF”, aby wyłączyć układ przed zatrzymaniem pojazdu. Patrz “Wyłączenie” na stronie 4-20

[Jeśli z komory silnika wydostaje się para wodna]

Wyłącz silnik i gdy para wodna przestanie uchodzić unieś maskę, aby przewietrzyć komorę silnika. Uruchom silnik.

## ⚠ OSTRZEŻENIE

- Nie otwieraj maski silnika, gdy z komory silnika wydostaje się para wodna. Para wodna lub rozgrzany płyn chłodzący może spowodować oparzenia. Gorący płyn chłodzący może się rozprysnąć, nawet, jeśli para wodna nie uchodzi. Niektóre elementy silnika mogą być bardzo gorące. Zachowaj ostrożność, otwierając maskę.
- Należy uważać na gorącą parę, która może spowodować wystrzelenie korka zbiornika wyrównawczego płynu chłodzącego.
- Nie próbuj zdejmować nakryvky chłodnicy, gdy silnik jest gorący.

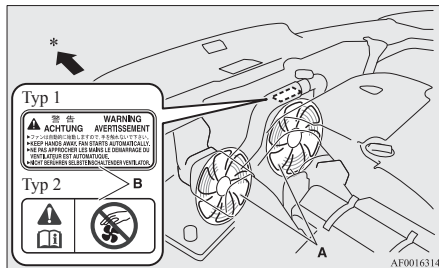

- A- Wentylatory chłodnicy  
 B- Etykieta ostrzegawcza  
 \*: Przednia część pojazdu

5. Sprawdź poziom płynu chłodzącego w zbiorniku wyrównawczym (C).

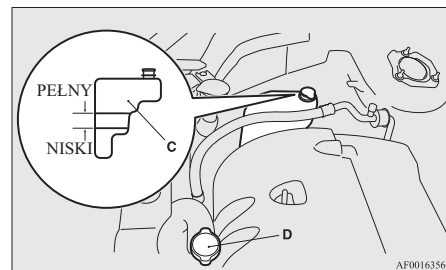

## ⚠ OSTRZEŻENIE

- Uważaj, by nie dotknąć pracującego wentylatora chłodnicy.

4. W razie spadku wykresu słupkowego na wyświetlaczu ostrzegawczym temperatury płynu chłodzącego silnika na wielofunkcyjnym wyświetlaczu informacyjnym, wyłącz silnik.

## ⚠ OSTRZEŻENIE

- Jeśli nie ma płynu, przed zdjęciem korka chłodnicy (D) sprawdź, czy silnik ostygł, ponieważ strumień pary albo wrzącego płynu chłodzącego może wytrysnąć z wlewu, powodując oparzenia.

6. Napelnij zbiornik odpowiednią ilością płynu chłodzącego. (Patrz rozdział “Czynności konserwacyjne”).

## ⚠ OSTROŻNIE

- Nie dodawaj płynu chłodzącego przy rozgrzanym silniku. Nagłe dodanie zimnego płynu chłodzącego może uszkodzić silnik. Odczekaj aż silnik ostygnie, a następnie powoli dolewaj płynu.

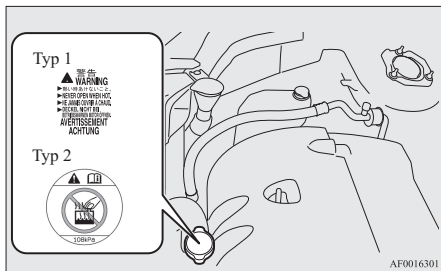

3. Sprawdź, czy wentylatory chłodnicy obracają się. Jeśli nie pracują, natychmiast wyłącz silnik i zleć przegląd.

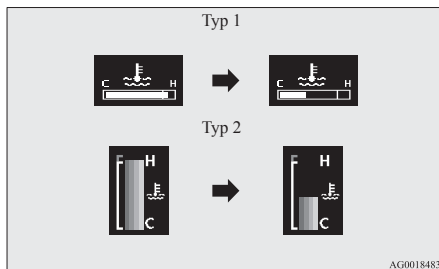

7. Sprawdź, czy przewody chłodnicy są szczelne, a pasek klinowy nie jest luźny lub uszkodzony.

W razie usterki układu chłodzenia lub paska, zleć przegląd w celu naprawy.

## Narzędzia i podnośnik

E00800901500

### Miejsce przechowywania

Narzędzia i podnośnik są przechowywane w bagażniku.

Należy dobrze zapamiętać lokalizację schowka na narzędzia i podnośnika, gdyż te elementy mogą być potrzebne w razie wypadku.

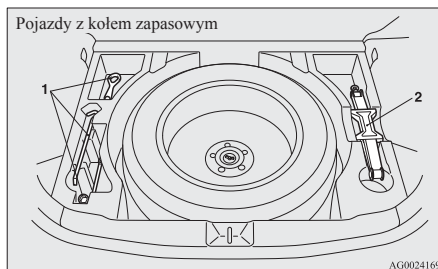

- 1- Narzędzia  
2- Podnośnik

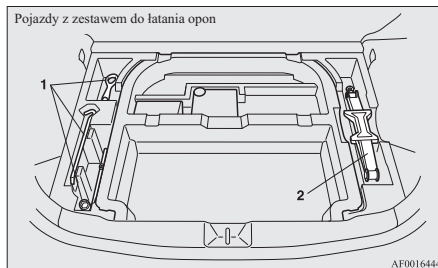

- 1- Narzędzia  
2- Podnośnik

## Narzędzia

E00801900627

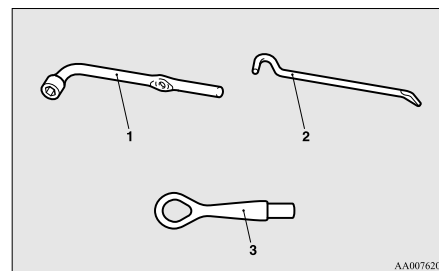

- 1- Klucz do kół  
2- Podnośnik  
3- Zaczep holowniczy

## Podnośnik

E00802000524

Przed wyjęciem podnośnika, unieś wykładzinę bagażnika.

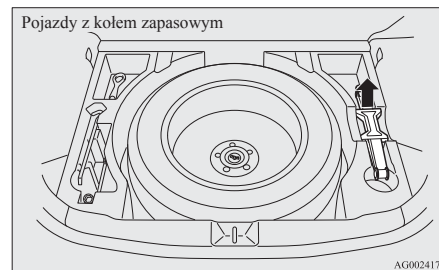

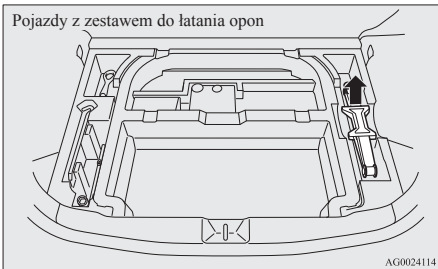

## Zestaw do łatania opon\*

E00804500031

Zestaw ten umożliwia awaryjną naprawę niewielkich przebić bieżnika po najechaniu na gwóźdź, wkręt itp.

### **⚠ OSTRZEŻENIE**

- Zestaw do łatania opon nie zalata na stałe przebitej opony.
- Należy stosować tylko oryginalne zestawy do łatania opon MITSUBISHI. Klej w innych zestawach do łatania opon może być zbyt słaby, aby zalatać przebitą oponę.

## Przechowywanie zestawu do łatania opon

Zestaw do łatania opon schowany jest w bagażniku.

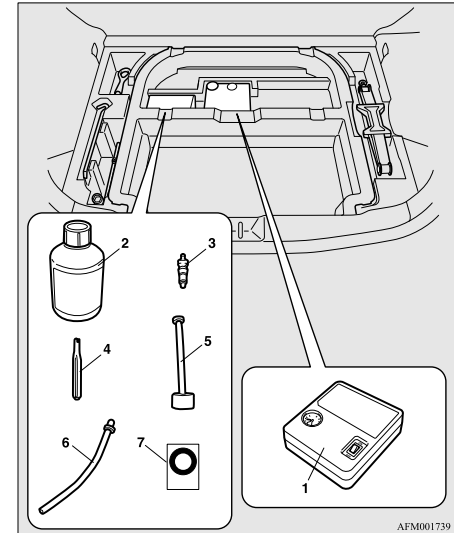

- 1- Sprężarka
- 2- Butelka kleju do opon
- 3- Wkładka zaworu (zapasowa)
- 4- Przyrząd do wyjmowania zaworów
- 5- Przewód wlewowy
- 6- Przewód przedłużający  
(Ten przewód jest używany do usuwania kleju. Nie jest stosowany w przypadku napraw awaryjnych).
- 7- Informacja o ograniczeniu prędkości

Używanie zestawu do latania opon.

## **⚠ OSTROŻNIE**

- Klej do opon jest szkodliwy w przypadku połknięcia. W razie przypadkowego połknięcia należy wypić największą możliwą ilość wody i natychmiast udać się do lekarza.
- W przypadku kontaktu kleju do opon z oczami lub skórą należy je przemyć dużą ilością wody. W razie złego samopoczucia należy udać się do lekarza.
- W przypadku wystąpienia reakcji alergicznej, zasięgnij porady lekarskiej.
- Nie pozwalaj dzieciom na kontakt z uszczelniaczem do opon.
- Nie wdychaj oparów kleju.

### UWAGA

- Nie stosuj kleju do opon w sytuacjach wymienionych poniżej. Skontaktuj się wówczas z autoryzowanym serwisem firmy MITSUBISHI MOTORS lub innym wykwalifikowanym specjalistą.
  - Upłynął termin ważności kleju. (Jest on przedstawiony na etykiecie.)

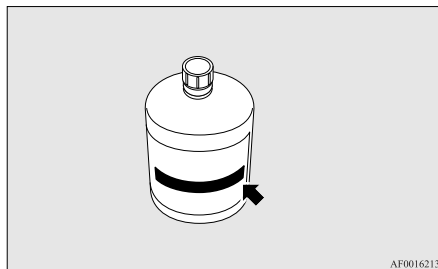

AF9016213

- Przebicie uległa więcej niż jedna opona.
- Szerokość lub długość dziury wynosi co najmniej 4 mm.
- Przebicie nastąpiło na ścianie bocznej opony (A), a nie na bieżniku (B).

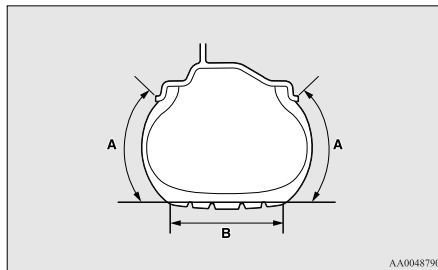

AA0048790

- Kontynuowana była jazda z oponą niemal pozbawioną powietrza.
- Opona niemal całkowicie zsunęła się z obręczy koła.
- Koło jest uszkodzone.

- Klej do opon może być stosowany wyłącznie przy temperaturze otoczenia między -30 °C a + 60 °C.
- Wykonując naprawę awaryjną nie wyciągaj przedmiotu tkwiącego w oponie (gwoźdź, wkrętu itp.).
- Nie stosuj kleju w przypadku uszkodzenia opony na skutek jazdy, gdy opona jest niedostatecznie napełniona powietrzem (np. wgniebień, przecięć, pęknięć w oponie).
- W przypadku zetknięcia się kleju z lakierem, należy przetrzeć zanieczyszczoną powierzchnię wilgotną szmatką.
- Niezwłocznie wypierz rzeczy pobrudzone klejem do opon.

Przed przystąpieniem do naprawy opony zatrzymaj pojazd w bezpiecznym miejscu o płaskiej powierzchni.

1. Zaparkuj pojazd na równej, twardej powierzchni.
2. Zaciągnij mocno hamulec ręczny.
3. W pojazdach z mechaniczną skrzynią biegów wyłącz silnik i przestaw dźwignię zmiany biegów do położenia "R" (Wsteczny).  
W pojazdach z automatyczną skrzynią biegów lub przekładnią CVT ustaw dźwignię wybieraka w położenie "P" (PARKOWANIA) i wyłącz silnik.
4. Należy włączyć światła awaryjne i ustawić trójkąt ostrzegawczy, lampę ostrzegawczą itp. w odpowiedniej odległości za pojazdem, a wszyscy pasażerowie muszą opuścić pojazd.
5. Wyjmij butelkę z klejem do opon i sprężarkę.
6. Przed zastosowaniem kleju starannie wstrząśnij butelką.



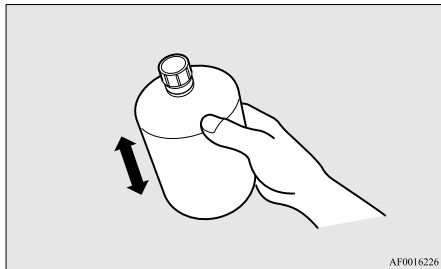

AF0016226

**UWAGA**

- Gdy jest zimno (gdy temperatura osiąga 0 °C albo poniżej), stwardnienie kleju do opon może utrudnić wyciśnięcie go z butelki. Podgrzej butelkę wewnątrz pojazdu.

7. Zdejmij zakrętkę (C) butelki z klejem do opon (D). Nie zdejmuj uszczelki (E). Zamocuj przewód wlewowy (D) na butli (E). Podczas mocowania przewodu wlewowego dochodzi do złamania uszczelki wewnętrznej, dzięki czemu można używać kleju.

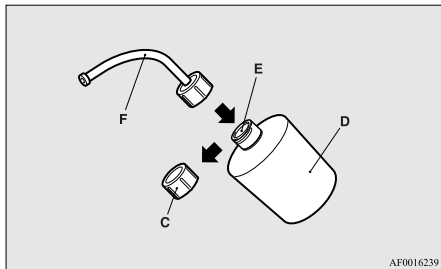

AF0016239

**⚠ OSTROŻNIE**

- W przypadku potrząsania butelką po zainstalowaniu przewodu, może dojść do wylania się kleju.

8. Zdejmij nakrętkę (G) z wentylu (H), następnie nałóż przyrząd do usuwania zaworów (I) na wentyl zgodnie z rysunkiem. Wypuść powietrze z opony.

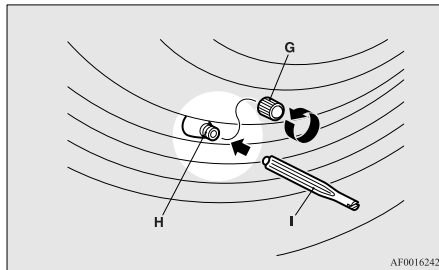

AF0016242

9. Wyjmij wkładkę zaworu (J) wykręcając ją w lewo przy użyciu przyrządu do usuwania zaworów (I). Umieść wyjętą wkładkę zaworu w czystym miejscu, aby nie uległa zabrudzeniu.

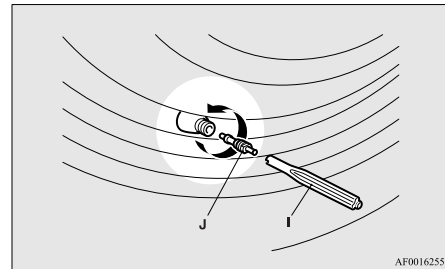

AF0016255

**⚠ OSTROŻNIE**

- W razie pozostawienia powietrza w oponie podczas usuwania wkładki, wkładki może zostać wyrzucona pod ciśnieniem i spowodować obrażenia. Upewnij się, że nie w oponie nie ma powietrza przed usunięciem wkładki.

10. Wyjmij zatyczkę (K) z wolnej końcówki przewodu (L). Nałóż przewód na zawór (H).

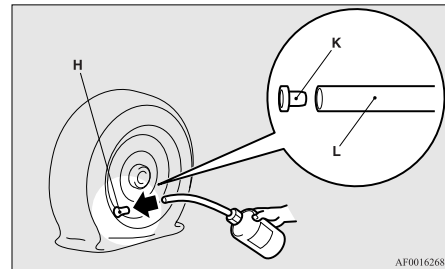

AF0016268

- Trzymając butelkę z klejem dnem do góry, naciskaj kilkakrotnie, aby wprowadzić całą jej zawartość do opony.

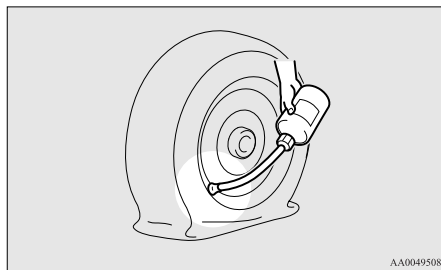

- Umieść starannie wkładkę zaworu (J) w zaworze (H) i dokręć ją dokładnie przy użyciu przyrządu do usuwania zaworów (I).

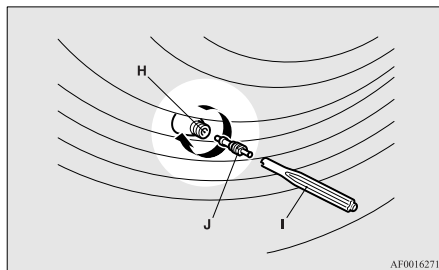

**UWAGA**

- Podczas wprowadzania kleju zawór nie powinien znajdować się w najniższym położeniu, tzn. miejscu, w którym opona styka się z podłożem. W przeciwnym wypadku wprowadzanie kleju może być utrudnione.
- Następnie ściągnij przewód z zaworu i oczyść zawór, obręcz koła i/lub oponę z pozostałości kleju.

**UWAGA**

- Podczas usuwania i dokręcania wkładki za pomocą przyrządu, obracaj wkładkę ręką. Używanie przyrządu do obracania wkładki może spowodować jej uszkodzenie.
- Wyciągnij przewód elastyczny (M) z bocznej części sprężarki, a następnie podłącz go do zaworu (H).

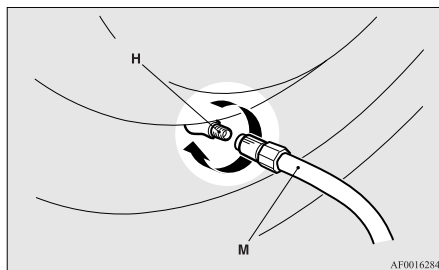

- Ustaw sprężarkę (N) z manometrem (O) na górze.

Wyciągnij przewód zasilania sprężarki (O), wsuń wtyczkę do gniazda akcesoriów lub gniazda zapalniczki (P), a następnie przestaw wyłącznik zapłonu do położenia "ACC" lub włącz tryb pracy ACC. Patrz rozdział "Zapalniczka" na stronie 5-65 oraz "Gniazdo akcesoriów" na stronie 5-66.

Włącz sprężarkę przełącznikiem (R), aby napełnić oponę do wymaganej wartości ciśnienia. (Patrz "Ciśnienie w oponach" na stronie 8-13).

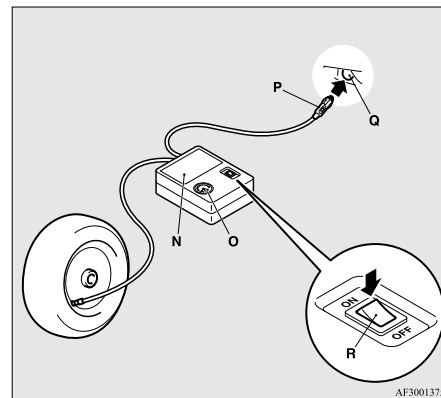

**⚠ OSTROŻNIE**

- Sprężarka wchodząca w skład wyposażenia samochodu służy do pompowania opon wyłącznie w pojazdach pasażerskich.

## ⚠ OSTROŻNIE

- Sprężarka jest przystosowana do zasilania napięciem 12 V z instalacji elektrycznej samochodu. Nie podłączaj jej do innego źródła zasilania.
- Sprężarka nie jest wodoszczelna. Uważaj, aby nie została zalana podczas opadów.
- Piasek lub kurz zassany przez sprężarkę może spowodować jej usterkę. Nie umieszczaj sprężarki bezpośrednio na piaskzystym lub zakurzonej podłożu.
- Nie należy demontować lub dokonywać modyfikacji sprężarki. Nie poddawaj manometru wstrząsom. Może to spowodować usterkę.

15. Sprawdź i wyreguluj wartość ciśnienia przy pomocy manometru sprężarki. W przypadku nadmiernego napełnienia opony, upuść powietrze luzując mocowanie przewodu. Jeżeli pomiędzy oponą a kołem występuje szczelina na skutek zsunięcia się opony z obręczy koła, przed uruchomieniem sprężarki dociśnij obwód opony do koła, aby zlikwidować szczelinę. (Gdy opona jest szczelnie zamocowana, ciśnienie będzie wzrastać.)

## ⚠ OSTROŻNIE

- Uważaj, aby nie przyciąć palców pomiędzy oponą a obręczą, na skutek wzrostu ciśnienia powietrza w oponie.

## ⚠ OSTROŻNIE

- Sprężarka rozgrzewa się podczas pracy. Nie powinna pracować nieprzerwanie dłużej niż przez 10 minut. Przed ponownym użyciem należy odczekać aż urządzenie ostygnie.
- W razie spowolnienia pracy lub rozgrzania sprężarki, nastąpiło jej przegrzania. Natychmiast ustaw przełącznik w położeniu OFF i odczekaj przynajmniej 30 minut na schłodzenie sprężarki.

### UWAGA

- Jeżeli w ciągu 10 minut ciśnienie w oponie nie wzrośnie do określonego poziomu, może to oznaczać uszkodzenie na tyle poważne, że nie da się go naprawić przy użyciu kleju do opon. Skontaktuj się wówczas z autoryzowanym serwisem firmy MITSUBISHI MOTORS lub innym wykwalifikowanym specjalistą.

16. Wyłącz sprężarkę i wyjmij wtyczkę z gniazda.

### UWAGA

- Aby naprawić przebitą oponę nie wystarczy wprowadzić klej i napompuwać. Jeżeli nie zostanie wykonana kompletna procedura (pkt. 1-19 niniejszej instrukcji) powietrze nadal będzie się wydobywać przez dziurę w oponie.

17. Umieść informację o ograniczeniu prędkości (R) na kierownicy w miejscu pokazanym na rysunku. Jadąc ostrożnie, natychmiast udaj się do autoryzowanego serwisu firmy

MITSUBISHI MOTORS lub innego wykwalifikowanego specjalisty w celu naprawy/wymiany opony.

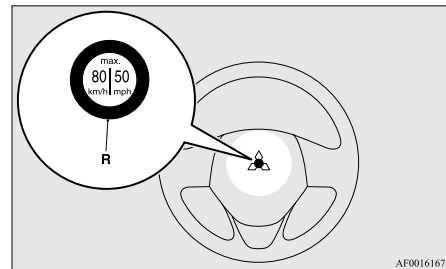

## ⚠ OSTROŻNIE

- Nie umieszczaj informacji poza wskazanym miejscem na nakładce koła kierownicy. Umieszczenie informacji w innym miejscu może uniemożliwić poprawne działanie poduszki powietrznej.
- Pamiętaj o sprawdzeniu ciśnienia w oponie w celu potwierdzenia zakończenia awaryjnej procedury naprawczej.

18. Po napełnieniu opony do określonego ciśnienia schowaj sprężarkę, butelkę i inne elementy do pojazdu, a następnie natychmiast rozpocznij jazdę, aby klej do opon równomiernie rozproszdził się wewnątrz opony. Prowadź samochód bardzo ostrożnie. Nie wolno przekraczać prędkości 80 km/h. Należy przestrzegać lokalnych ograniczeń prędkości.

## **⚠ OSTROŻNIE**

- Jeżeli podczas jazdy występują jakiegokolwiek nieprawidłowości, zatrzymaj pojazd i skontaktuj się z autoryzowanym serwisem firmy MITSUBISHI MOTORS lub innym wykwalifikowanym specjalistą. W przeciwnym wypadku ciśnienie w oponie może spaść przed zakończeniem procedury naprawczej i w rezultacie dalsza jazda nie będzie bezpieczna.

### UWAGA

- W przypadku jazdy z prędkością powyżej 80 km/h mogą występować drgania pojazdu.

19. Po upływie 10 minut lub przejechaniu 5 km sprawdź ciśnienie w oponie, za pomocą manometru sprężarki. Jeżeli ciśnienie w oponie jest niewystarczające, ponownie napompuj oponę do wymaganego poziomu ciśnienia i jedź ostrożnie pojazdem nie przekraczając prędkości 80 km/h.

## **⚠ OSTROŻNIE**

- Jeżeli ciśnienie jest niższe niż minimalne (1,3 bar {130 kPa}), oznacza to, że opony nie da się naprawić przy użyciu kleju do opon. Nie kontynuuj jazdy. Skontaktuj się z autoryzowanym serwisem firmy MITSUBISHI MOTORS lub innym wykwalifikowanym specjalistą.

20. Po upływie 10 minut lub przejechaniu 5 km sprawdź ciśnienie w oponie, za pomocą manometru sprężarki. Jeżeli nie nastąpił spadek

ciśnienia, procedurę naprawczą można uznać za zakończoną. Nie wolno przekraczać prędkości 80 km/h. Należy przestrzegać lokalnych ograniczeń prędkości.

### UWAGA

- Jeżeli okaże się, że ciśnienie w oponie spadło poniżej określonego poziomu, nie kontynuuj jazdy. Skontaktuj się z autoryzowanym serwisem firmy MITSUBISHI MOTORS lub innym wykwalifikowanym specjalistą.
- W warunkach zimowych (temperatura otoczenia poniżej 0 °C), czas i odległość konieczne do ukończenia naprawy mogą być dłuższe niż przy w warunkach letnich, tzn. ciśnienie powietrza w oponie może spaść poniżej określonego poziomu po jej napompowaniu po raz drugi i po przejechaniu pewnego odcinka. Jeżeli tak się dzieje, jeszcze raz napompuj oponę do określonej wartości ciśnienia, jedź przez ok. 10 minut albo 5 km, a potem ponownie sprawdź ciśnienie powietrza w oponie. Jeżeli ciśnienie w oponie ponownie spadło poniżej określonej wartości, zatrzymaj pojazd i skontaktuj się z autoryzowanym serwisem firmy MITSUBISHI MOTORS albo innym specjalistą.
- Butelkę po kleju oddaj w autoryzowanym serwisie firmy MITSUBISHI MOTORS kupując nowy klej lub poddaj ją utylizacji zgodnie z krajowymi przepisami odnośnie odpadów chemicznych.

- Przebitą oponę najlepiej wymienić na nową. Jeżeli chcesz, aby przebita opona ponownie nadawała się do użytku, oddaj ją do naprawy do autoryzowanego serwisu firmy MITSUBISHI MOTORS lub innemu wykwalifikowanemu specjalście. W przypadku, gdy po wykonaniu naprawy awaryjnej nie można zlokalizować przebiccia, właściwa naprawa będzie niemożliwa.
- Zetrzyj klej, który przedostał się na koło. Aby koło nadawało się do ponownego użytku, należy wymienić zawór.
- Producent nie może zagwarantować, że wszystkie przebiccia opon będzie można naprawić za pomocą zestawu naprawczego — w szczególności dotyczy to przecięć lub perforacji o średnicy większej niż 4 mm lub znajdujących się poza obszarem bieżnika opony. Producent nie ponosi odpowiedzialności za szkody spowodowane niewłaściwym stosowaniem zestawu.
- Producent nie ponosi odpowiedzialności za szkody powstałe na skutek ponownego użytkowania opony, do naprawy której zastosowany został klej.

## Wymienianie koła

E00801202943

Przed wymianą koła z przebitą oponą należy zatrzymać się w bezpiecznym, widocznym miejscu na równej powierzchni.

1. Zatrzymaj pojazd na równym i twardym podłożu, wolnym od sypekich kamieni, itd.
2. Zaciągnij mocno hamulec ręczny.
3. W pojazdach z mechaniczną skrzynią biegów wyłącz silnik i przestaw dźwignię zmiany biegów do położenia "R" (Wsteczny).  
W pojazdach z automatyczną skrzynią biegów lub przekładnią CVT ustaw dźwignię wybieraka w położenie "P" (PARKOWANIA) i wyłącz silnik.
4. Należy włączyć światła awaryjne i ustawić trójkąt ostrzegawczy, lampę ostrzegawczą itp. w odpowiedniej odległości za pojazdem, a wszyscy pasażerowie muszą opuścić pojazd.

### UWAGA

- Trójkąt ostrzegawczy i lampa błyskowa nie są dostarczane z pojazdem. Zaleca się przewożenie takiego elementu w pojeździe.
5. Aby zapobiec stoczeniu się pojazdu, gdy jest on uniesiony za pomocą podnośnika, umieścić podstawki klinowe lub klocki (A) przed i za oponą znajdującą się po przekątnej względem wymienianego koła (B).

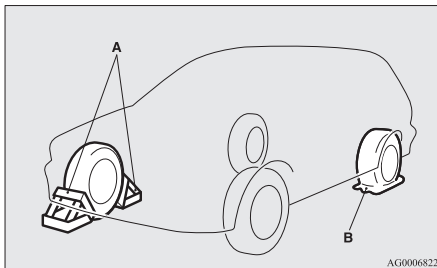

### ⚠ OSTRZEŻENIE

- Unosząc pojazd na podnośniku, należy pamiętać o podłożeniu klinów lub klocków pod właściwe koło. Jeżeli pojazd zsunie się z podnośnika, sam podnośnik także może się przemieścić, co może być przyczyną wypadku.

### UWAGA

- Kliny przedstawione na rysunku nie są dostarczane wraz z pojazdem. Zaleca się przewożenie takiego elementu w pojeździe.
  - Jeżeli nie ma klinów, do zablokowania koła można użyć kamieni lub innych dostatecznie dużych przedmiotów.
6. Przygotować pręt podnośnika i klucz do przykręcania kół.  
Patrz "Narzędzia i podnośnik" na stronie 6-06.

## Informacje o kole zapasowym\*

E00803600585

Należy często sprawdzać ciśnienie w kole zapasowym, które powinno być zawsze gotowe do użycia.

Utrzymywanie najwyższego właściwego ciśnienia w kole zapasowym gwarantuje, że można zawsze go użyć (jazda miejska/autostradowa, różne obciążenie pojazdu itp.).

Koło zapasowe jest przechowywane pod podłogą bagażnika.

### ⚠ OSTROŻNIE

- Ciśnienie powietrza należy sprawdzać okresowo i utrzymywać je na właściwym poziomie także w czasie, kiedy koło nie jest używane.  
Eksploatowanie pojazdu ze zbyt niskim ciśnieniem w oponach może być przyczyną wypadku. Jeżeli w danych okolicznościach nie można uniknąć jazdy z niedostatecznym ciśnieniem w oponach, należy ograniczyć prędkość i jak najszybciej napomóc opony do właściwego ciśnienia. (Patrz "Ciśnienie w oponach" na stronie 8-13.)
- Wymień oponę koła dojazdowego, gdy pojawią się wskaźniki zużycia.  
Patrz "Stan ogumienia" na stronie 8-14

*Dojazdowe koło zapasowe (z etykietą informującą o ograniczeniu prędkości)\**

Koło zapasowe T155/90D16 lub T125/90D16 znajduje się pod podłogą bagażnika. Jest ono tak zaprojektowane, aby nie zajmowało wiele miejsca w bagażniku, a mniejszy ciężar ułatwia jego użycie w przypadku uszkodzenia opony.

## ⚠ OSTROŻNIE

- Dojazdowe koło zapasowe należy wymienić natychmiast, kiedy jest możliwa naprawa lub wymiana oryginalnego koła.
- Nie wolno przekraczać prędkości 80 km/h z zamontowanym kołem dojazdowym.
- Koło zapasowe T155/90D16 lub T125/90D16 nie zapewnia takiej stabilności i przyczepności pojazdu jak zwykłe koło. W przypadku założenia dojazdowego koła zapasowego należy unikać gwałtownego ruszania, hamowania i nagłych manewrów.

Opona koła dojazdowego 215/65R16 ma rozmiar inny niż opona standardowa. Z zamontowanym kołem dojazdowym należy unikać gwałtownego przyspieszania, hamowania i ostrych skrętów.

- Koło dojazdowe jest przeznaczone dla danego typu pojazdu i nie należy go montować w innym pojeździe.

Kupując koło zapasowe 215/65R16, zwróć uwagę, aby było dostosowane do Twojego pojazdu. Zwróć się o poradę w Autoryzowanym Punkcie Serwisowym MITSUBISHI MOTORS.

## ⚠ OSTROŻNIE

- Nie zakładaj łańcuchów na dojazdowe koło zapasowe. Ponieważ opona jest mniejsza, łańcuch nie będzie dobrze pasował. Może to spowodować uszkodzenie koła i spadnięcie łańcucha.

W przypadku przebicia przedniej opony z założonym łańcuchem najpierw zastąp tylne koło kołem dojazdowym, a następnie zamontuj zdjęte tylne koło z przodu, aby można na nie było założyć łańcuch.

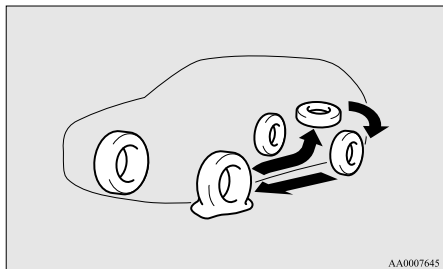

## ⚠ OSTROŻNIE

- Po założeniu koła zapasowego T155/90D16 lub T125/90D16 prześwit pojazdu zmniejszy się nieznacznie, ponieważ średnica opony jest mniejsza niż standardowa.

Podczas jazdy po nierównym podłożu uważaj, aby nie uszkodzić podwozia.

## ⚠ OSTROŻNIE

- Nie montuj jednocześnie więcej niż jednego koła dojazdowego.

### Zdejmowanie koła zapasowego

E00803300117

1. Unieś wykładzinę bagażnika.
2. Aby wyciągnąć koło zapasowe, odkręć mocowanie (A), obracając w lewo.

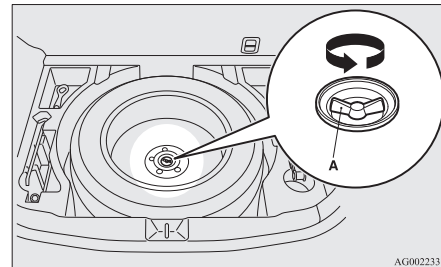

### UWAGA

- Połóż koło zapasowe pod pojazdem, w pobliżu podnośnika.

Stanowi to dodatkowe zabezpieczenie w razie przesunięcia się podnośnika.

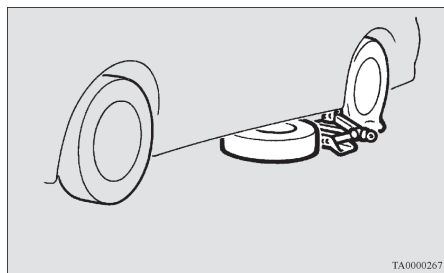

TA0000267

bierz gniazdo podnośnika najbliższe koła, które ma zostać wymienione.

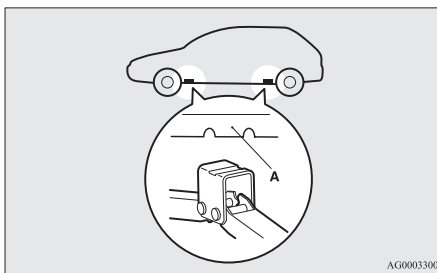

AG0003300

3. Obróć śrubę podnośnika ręką aż kołnierz (B) wejdzie w gniazdo (C) w górnej części podnośnika.

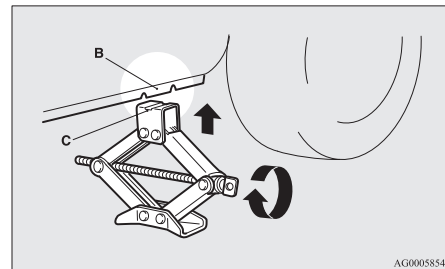

AG0005854

## Wymiana koła

E00803200653

1. Jeśli jest założony kołpak, zdjąć go w pierwszej kolejności. (Patrz "Kołpaki kół".) Następnie poluzuj nakrętki o ćwierć obrotu za pomocą klucza. Nie odkręcaj całkowicie nakrętek.

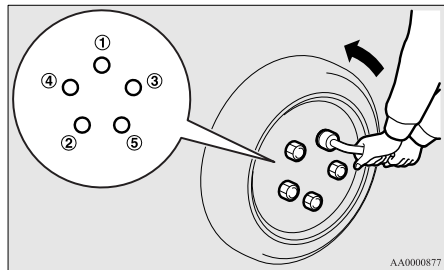

AA0000877

2. Umieścić podnośnik pod jednym z gniazd podnośnika (A) pokazanych na rysunku. Wy-

## **⚠ OSTRZEŻENIE**

- Ustawiaj podnośnik tylko w miejscach pokazanych na rysunku. Umieszczenie podnośnika w nieodpowiednim miejscu może uszkodzić pojazd lub podnośnik może się przewrócić i spowodować obrażenia.
- Nie używaj podnośnika na niestabilnym lub miękkim podłożu. Podnośnik może się przewrócić i spowodować obrażenia. Podnośnika należy używać na płaskim, twardym podłożu. Przed ustawieniem podnośnika sprawdzić, czy pod jego podstawą nie ma piasku lub żwiru.

4. Włożyć pręt podnośnika (D) w klucz do przykręcania kół (E). Następnie włożyć końcówkę drążka podnośnika do gniazda w śrubie podnośnika, jak pokazano na rysunku. Powoli śrubę podnośnika za pomocą klucza do kół aż koło uniesie się.

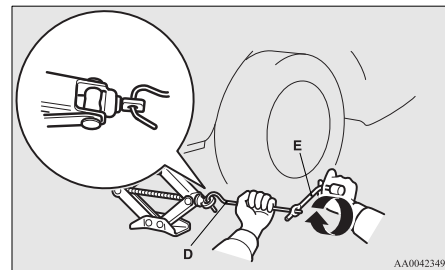

AA0042349

## **⚠ OSTRZEŻENIE**

- Przerwij unoszenie pojazdu, kiedy koło oderwie się od podłoża. Podnoszenie pojazdu wyżej jest niebezpieczne.
- Nie wchodzić pod samochód uniesiony wyłącznie na podnośniku.
- Nie uderzać w uniesiony pojazd ani nie pozostawiać go na podnośniku przez dłuższy czas. Obydwie te sytuacje są bardzo niebezpieczne.
- Nie używaj innego podnośnika oprócz tego, który został dostarczony wraz z pojazdem.
- Podnośnika nie należy używać w innych celach niż wymiana koła.
- W samochodzie uniesionym na podnośniku nie powinni przebywać pasażerowie.
- Nie uruchamiaj silnika w pojeździe uniesionym na podnośniku ani nie unosć pojazdu z pracującym silnikiem.
- Nie obracaj uniesionego koła. Koła mające kontakt z podłożem także mogą się obrócić, co może spowodować przewrócenie się podnośnika.

5. Odkręć nakrętki kół za pomocą klucza do kół, a następnie zdejmij koło.

## **⚠ OSTROŻNIE**

- Wymieniając koło należy zachować ostrożność, aby nie porysować tarczy koła.

6. Zetrzyj błoto itp. z powierzchni piasty (F), śrub mocujących piasty (G) oraz otworów in-

stalacyjnych (H), a następnie załóż zapasowe koło.

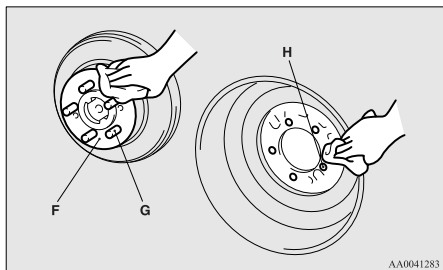

## **⚠ OSTRZEŻENIE**

- Montując koła, zwróć uwagę, aby opony były zwrócone w odpowiednim kierunku. Zawory powinny znajdować się po zewnętrznej stronie w stosunku do pojazdu. Jeśli zawór (I) nie jest widoczny, opona została założona na odwrot. Zamontowanie opon w nieprawidłowy sposób może pogorszyć przyczepność i być przyczyną wypadku.

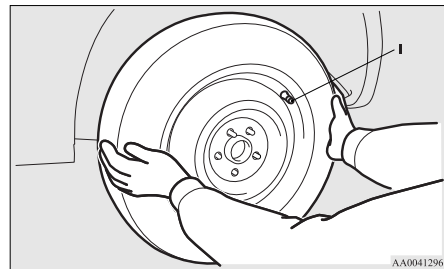

7. Obracać nakrętki mocowania kół zgodnie z ruchem wskazówek zegara ręką, aby je dokręcić w pierwszej fazie.

### [Pojazd z nakrętkami stożkowymi]

W fazie początkowej dokręcić nakrętki mocowania kół do momentu, aż stożkowate części nakrętek (A) lekko zetkną się z łożami otworów (B), aby zapobiec biciu osiowemu opony.

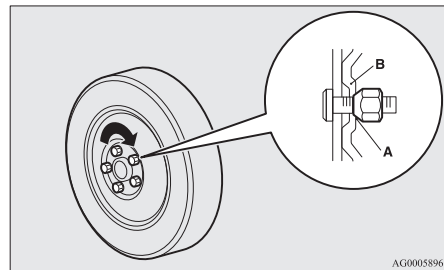

### [Pojazd z nakrętkami kołnierzowymi]

- Felga aluminiowa



Wstępnie dokręć nakrętki aż ich kołnierze (C) zetkną się z felgą wystarczająco, aby ustabilizować koło.

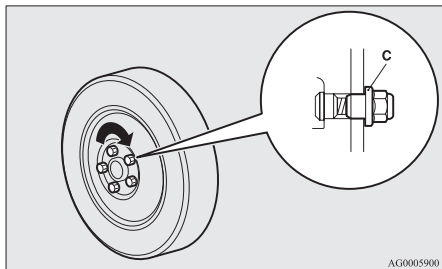

AG0005900

- Felga stalowa  
Wstępnie dokręć nakrętki, aż ich ścięte kołnierze (A) zetkną się z gniazdamy otworów (B), aby ustabilizować koło.

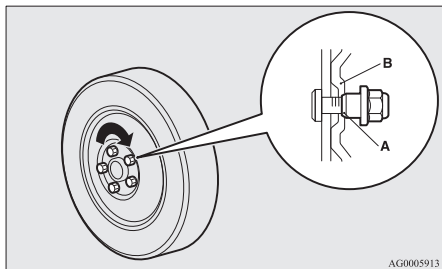

AG0005913

## **⚠ OSTROŻNIE**

- Nie smaruj olejem śrub ani nakrętek mocowania kół, ponieważ spowoduje to ich zbyt mocne dokręcenie.

### UWAGA

- Nakrętki kołnierze można stosować tymczasowo na feldzie stalowej, ale należy jak najszybciej założyć z powrotem oryginalne koło i oponę.
- Jeżeli wszystkie 4 koła aluminiowe zostaną wymienione na stalowe, np. w związku z montażem opon zimowych, należy użyć nakrętek stożkowych.

8. Opuść wolno pojazd obracając klucz w lewo, aż opona dotknie podłoża.

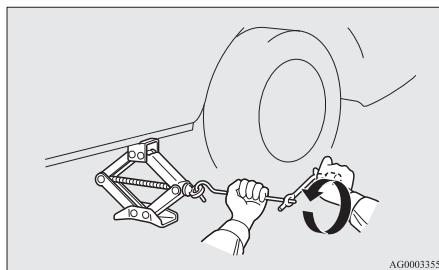

AG0003355

9. Dokręć nakrętki w kolejności przedstawionej na rysunku poniższym momentem obrotowym.

Moment dokręcania od 88 do 108 Nm

(Uzyskiwany po przyłożeniu siły od 350 do 420 N do końcówki klucza do kół należącego do wyposażenia pojazdu)

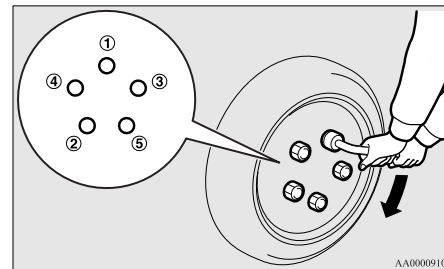

AA0000910

## **⚠ OSTROŻNIE**

- Nie należy dokręcać nakrętek, naciskając stopą na klucz ani nie przedłużać ramienia klucza rurką. Może to spowodować zbyt mocne dokręcenie nakrętek.

10. Jeśli pojazd posiada kołpaki kół, załóż je. Patrz "Kołpaki" na stronie 6-18.
11. Opuść, wyjmij i schowaj podnośnik oraz uszkodzoną oponę i klin. Przebitą oponę należy jak najszybciej zwulkanizować.
12. Sprawdź ciśnienie w oponach na najbliższej stacji benzynowej.

Prawidłowe ciśnienie w oponach jest podane na etykietce przy drzwiach kierowcy. Patrz rysunek.

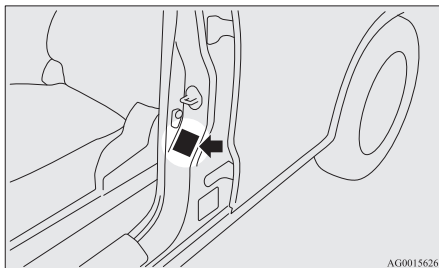

## ⚠ OSTROŻNIE

- Dojazdowego koła zapasowego należy używać tylko, gdy opona standardowego koła jest uszkodzona. Jak najszybciej napraw uszkodzoną oponę i załóż standardowe koło w miejscu dojazdowego.
- Po wymianie koła i przejechaniu około 1.000 km należy dokręcić nakrętki mocowania koła, aby nie dopuścić do ich poluzowania.
- Jeżeli po wymianie koła kierownica drga w czasie jazdy, zaleca się sprawdzenie wyważenia kół.
- Nie należy stosować jednocześnie różnych typów opon ani opon w innym rozmiarze niż podany. Spowoduje to przedwczesne zużycie opony i pogorszy właściwości jezdne.

## Przechowywanie koła uszkodzonego lub zapasowego

E00803400222

1. Unieś wykładzinę bagażnika.
2. Należy przechowywać przebitą oponę lub koło zapasowe pod podłogą bagażnika. Aby schować uszkodzone lub zapasowe koło, dokręć nakrętkę (A) w prawo.

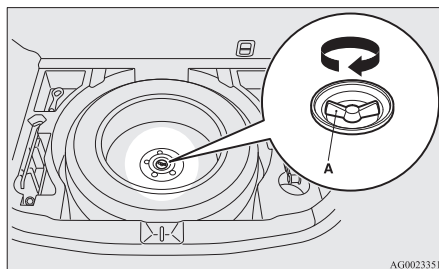

### UWAGA

- W pojazdach z oponą dojazdową T155/90D16 lub T125/90D16 mocowanie nie pasuje do kół pełnowymiarowych.
3. Przebitą oponę należy jak najszybciej zwulkanizować.

## Przechowywanie narzędzi i podnośnika

E00803800154

Aby schować podnośnik, pręt i klucz, odwróć procedurę wyjmowania. Patrz "Narzędzia i podnośnik" na stronie 6-06.

## Kołpaki\*

E00801300692

### Wymontowanie

Owinąć tkaniną końcówkę pręta podnośnika, wsadzić ją głęboko we wcięcie w kołpaku koła, a następnie podważyć i zdjąć kołpak z koła. Wykonując tę samą procedurę we wcięciach kołpaków innych kół, podważyć kołpaki i zdjąć je całkowicie.

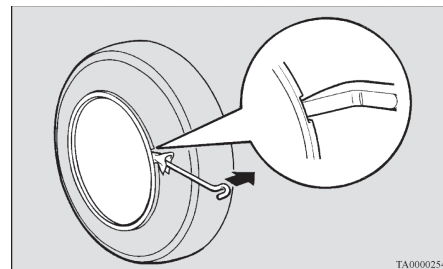

## ⚠ OSTROŻNIE

- Zdejmowanie kołpaka rękami może spowodować obrażenia palców.

### UWAGA

- Kołpak jest wykonany z plastiku. Kołpak należy podważać ostrożnie.

**Zamontowanie**

1. Uważaj, aby nie złamać zaczepów (A) kołpaka i dopasować je poprawnie do pierścieni (B). W razie wątpliwości, nie zakładaj kołpaka i zasięgnij porady autoryzowanego serwisu MITSUBISHI MOTORS.

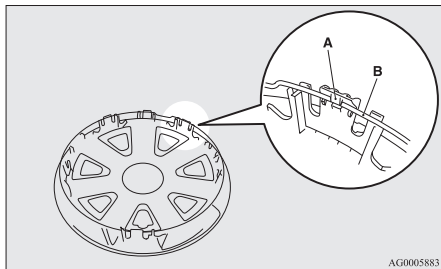

AG0005883

2. Ustaw kołpak tak, aby zawór powietrza (C) znalazł się w wycięciu (D).

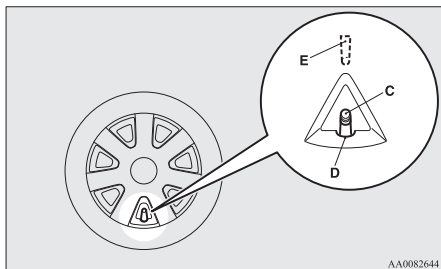

AA0082644

**UWAGA**

- Pełne kołpaki mają oznaczenie (E) po spodniej stronie wskazujące położenie otworu na zawór.

Przed zamontowaniem kołpaka sprawdź, czy otwór oznaczony symbolem jest ustawiony w linii z zaworem.

3. Wcisnąć dół (F) kołpaka w koło.
4. Delikatnie nacisnąć oba boki (G) kołpaka i dociskać go w tych miejscach kolanami.
5. Delikatnie dobij kołpak na obwodzie, a następnie dociśnij w punkcie (H).

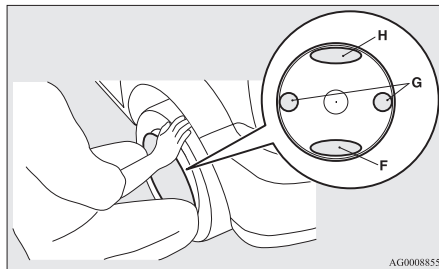

AG0008855

**Holowanie**

E00801503985

**Holowanie pojazdu**

W razie konieczności holowania zalecamy kontakt z Autoryzowanym Punktem Serwisowym MITSUBISHI MOTORS lub firmą zajmującą się holowaniem pojazdów.

W poniższych sytuacjach pojazd należy holować holownikiem.

- Silnik pracuje, ale samochód nie rusza lub słychać dziwne dźwięki i hałas dochodzący z pojazdu.
- Podczas kontroli podwozia okazało się, że z samochodu wyciekła olej lub inny płyn.

Jeśli koło utknie w rowie, nie należy podejmować próby holowania pojazdu.

Należy skontaktować się z wybranym Autoryzowanym Punktem Serwisowym MITSUBISHI MOTORS lub wezwać pomoc drogową.

W przypadku braku możliwości realizacji usługi holowania przez autoryzowany serwis firmy MITSUBISHI MOTORS lub pomoc drogową, możesz podjąć się holowania na własną rękę, dokładnie przestrzegając instrukcji przedstawionych w rozdziale "Holowanie awaryjne".

Przepisy dotyczące holowania różnią się w poszczególnych krajach. Należy zawsze przestrzegać przepisów obowiązujących na obszarze, po którym poruszasz się swoim pojazdem.

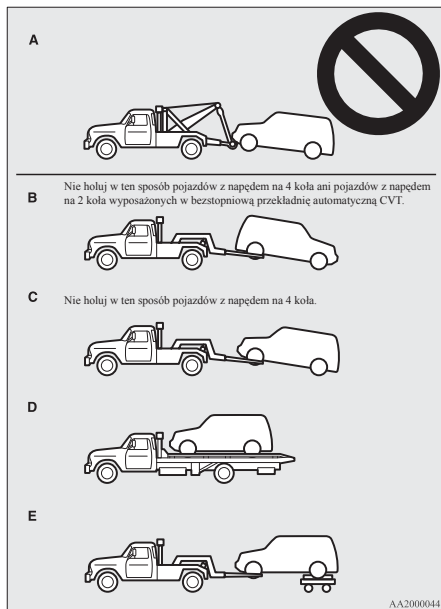

## Holowanie pojazdu holownikiem

### ⚠ OSTROŻNIE

- Ten pojazd nie może być holowany holownikiem wyposażonym w wyciągarkę podnośnikową (Typ A), przedstawioną na rysunku. Użycie takiego podnośnika spowoduje uszkodzenie zderzaka i przedniej części pojazdu.
- Nie holuj pojazdów z napędem na 2 koła wyposażonych w bezstopniową przekładnię automatyczną CVT z kołami napędowymi na ziemi (Typ B). Może to spowodować uszkodzenie układu napędowego.
- Nie holuj pojazdów ze stałym napędem na 4 koła z podniesionymi kołami przednimi lub tylnymi (Typ B lub C) jak pokazano na rysunku. Może to spowodować uszkodzenie zespołu napędowego lub podstek pojazdu. Aby holować pojazdy z napędem na 4 koła, użyj sprzętu Typu D lub E.
- W pojazdach z napędem na 2 koła, jeśli nie działa skrzynia biegów lub jest uszkodzona, pojazd należy holować z kołami napędowymi na wózku (typ C, D lub E), jak pokazano na rysunku.
- W przypadku pojazdów z napędem na 4 koła, pojazd nie może być holowany z przednimi lub tylnymi kołami na ziemi, nawet w razie wybrania trybu napędu na 2 koła.

### ⚠ OSTROŻNIE

- [W pojazdach z napędem na jedną oś wyposażonych w układ aktywnej kontroli stabilności (ASC)]  
Gdy pojazd jest holowany z wyłączonym zapłonem, lub przy włączonym trybie pracy ON, i tylko przednie lub tylko tylne koła są uniesione (typ B lub C), system ASC może zadziałać, co może stać się przyczyną wypadku.  
Podczas holowania pojazdu z uniesionymi tylnymi kołami należy przestawić wyłącznik zapłonu do położenia ACC albo włączyć tryb pracy ACC.  
Holując pojazd z uniesionymi przednimi kołami, należy wybrać następujące położenie wyłącznika zapłonu lub następujący tryb pracy:  
[Oprócz pojazdów z bezkluczykowym systemem uruchamiania pojazdu]  
Wyłącznik zapłonu w położeniu "LOCK" lub "ACC".  
[Pojazdy z bezkluczykowym systemem uruchamiania pojazdu]  
Tryb pracy OFF lub ACC.

#### *Holowanie pojazdu z uniesionymi tylnymi kołami (Typ B)*

Ustaw dźwignię zmiany biegów w położeniu "N" (Neutralnym).

Przestaw wyłącznik zapłonu do położenia "ACC", lub włącz tryb pracy ACC, i zablokuj kierownicę w położeniu jak do jazdy na wprost za pomocą taśmy lub linki. Podczas holowania nie przestawiaj wyłącznika zapłonu do położenia "LOCK" i nie ustawiaj trybu pracy na OFF.

### Holowanie pojazdu z uniesionymi przednimi kołami (Typ C)

Zwolnij hamulec ręczny.

Ustaw dźwignię zmiany biegów w położeniu “N” (Neutralnym) (M/T) albo dźwignię wybieraka w położeniu “N” (NEUTRALNYM) (CVT).

### Holowanie awaryjne

Jeśli w sytuacji awaryjnej nie można odholować pojazdu holownikiem, można tymczasowo użyć linki holowniczej przymocowanej do zaczepu holowniczego.

Jeśli Twój pojazd ma być holowany przez inny pojazd, lub Twój pojazd holuje inny pojazd, należy zwrócić uwagę na poniższe wskazówki:

#### Holowanie pojazdu przez inny pojazd

1. Przedni hak holowniczy (A) znajduje się w miejscu pokazanym na ilustracji. Zamocuj linkę holowniczą do zaczepu.

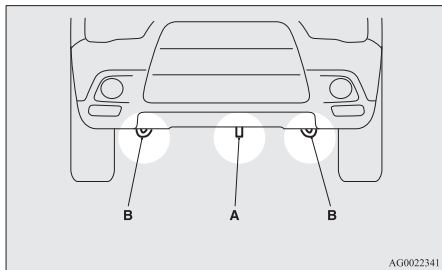

### UWAGA

- Do holowania nie należy używać mocowań (B). Te mocowania są przeznaczone do transportowania samego pojazdu. Założenie liny na część inną niż hak (A) grozi uszkodzeniem nadwozia pojazdu.
- Użycie drutu, liny stalowej lub łańcucha metalowego może spowodować uszkodzenie nadwozia. Najlepiej użyć linki syntetycznej. Jeśli używasz plecionki stalowej lub łańcucha, owiń je szmatką lub materiałem w każdym miejscu styku z nadwoziem.
- Należy pamiętać, by linka holownicza była cały czas rozciągnięta poziomo. Linka spleciona może spowodować uszkodzenie nadwozia pojazdu.

2. Nie wyłączaj silnika.

Jeśli silnik nie pracuje, wykonaj następujące czynności, aby odblokować koło kierownicy. [Oprócz pojazdów z bezkluczykowym systemem uruchamiania pojazdu]

Przestaw wyłącznik zapłonu do położenia “ACC” lub “ON” (mech. skrzynia biegów) albo “ON” (autom. skrzynia biegów lub CVT). [Dotyczy modeli z bezkluczykowym systemem uruchamiania pojazdu]

Włącz tryb pracy ACC lub ON (mech. skrzynia biegów) lub ON (automat. skrzynia biegów albo CVT).

### UWAGA

- W pojazdach wyposażonych w układ AS&G naciśnij przelącznik “Auto Stop & Go (AS&G) OFF”, aby wyłączyć układ przed zatrzymaniem pojazdu. Patrz “Wyłączanie” na stronie 4-20.

### ⚠ OSTRZEŻENIE

- Wspomaganie układu hamulcowego i kierowniczego działa tylko podczas pracy silnika. Oznacza to, że należy użyć większej siły podczas hamowania lub skręcania. Z tego powodu kierowanie pojazdem jest znacznie trudniejsze niż w normalnych warunkach.

### ⚠ OSTROŻNIE

- Nie pozostawiaj wyłącznika zapłonu w położeniu “LOCK” lub trybu pracy OFF. Spowoduje to zablokowanie kierownicy i utratę kontroli nad pojazdem.
3. Ustaw dźwignię zmiany biegów w położeniu “N” (Neutralnym) (mech. skrzynia biegów) albo dźwignię wybieraka w położeniu “N” (NEUTRALNYM) (autom. skrzynia biegów lub CVT).
  4. Należy włączyć światła awaryjne, jeśli tak stanowią przepisy. (Należy przestrzegać przepisów obowiązujących na danym obszarze).
  5. Podczas holowania kierowcy obu pojazdów powinni utrzymywać łączność, a samochody powinny poruszać się z niewielką prędkością.

### ⚠ OSTROŻNIE

- Kierowca holowanego pojazdu musi obsłużyć światła stop pojazdu holującego, aby nie dopuścić do poluzowania linki holowniczej.

## **⚠ OSTROŻNIE**

- Należy unikać gwałtownego hamowania, przyspieszania i ostrych zakrętów; takie zachowania mogą spowodować uszkodzenie zaczepu lub linki holowniczej. Osoby znajdujące się w pobliżu mogą odnieść obrażenia w wyniku takich manewrów.
- Podczas dłuższego holowania z góry lub z boku może dojść do przegrzania hamulców i zmniejszenia ich skuteczności. W takiej sytuacji należy skorzystać z pomocy holownika.
- Holując pojazd wyposażony w automatyczną skrzynię biegów lub przekładnię CVT z kołami napędowymi na nawierzchni w sposób pokazany na rysunku, nie wolno przekraczać podanych niżej prędkości ani odległości holowania, ponieważ może to spowodować uszkodzenie skrzyni biegów.

Szybkość holowania: 40 km/h

Odległość holowania: 40 km

Prędkość holowania oraz dystans holowania muszą być zgodne z obowiązującymi na danym terenie przepisami.

### *Jeśli holujesz inny pojazd*

1. Wyjmij zaczep holowniczy, klucz do kół i drążek podnośnika.  
Patrz “Narzędzia, podnośnik i zestaw do naprawy opon” na stronie 6-06.

2. Owinąć tkaniną końcówkę pręta podnośnika (C) i użyć go do zdjęcia osłony tylnego zderzaka.

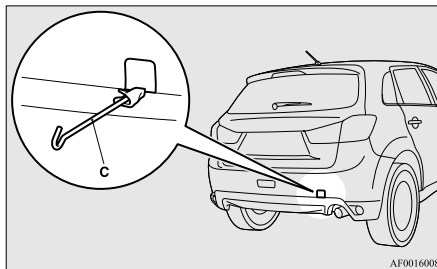

3. Użyć klucza do kół (D), aby dobrze zamocować hak holowniczy.

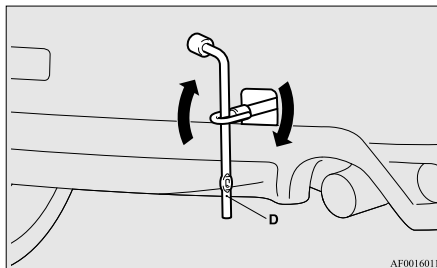

4. Zawsze zakładaj linę holowniczą na hak. W przeciwnym razie stosuj zasady zawarte w rozdziale “Holowanie przez inny pojazd”.
5. Po zakończeniu holowania wyjmij hak i schowaj w odpowiednim miejscu.

Patrz “Narzędzia, podnośnik i zestaw do naprawy opon” na stronie 6-06.

Przy zakładaniu osłony zderzaka wyrównać hak z wycięciem w pojeździe, a następnie mocno ją włożyć.

### UWAGA

- Nie wolno holować pojazdu cięższego od Twojego pojazdu.

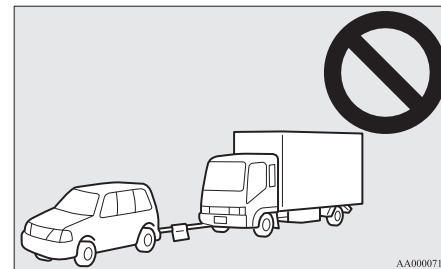

## Jazda w trudnych warunkach atmosferycznych

E00801702531

### Na drodze zalanej wodą

- Unikaj zalanych wodą dróg. Woda może zalać tarcze hamulcowe, powodując spadek skuteczności hamowania. W takich przypadkach należy lekko wcisnąć pedał hamulca, aby sprawdzić, czy hamulce działają poprawnie. Jeśli nie działają skutecznie, należy kilkakrotnie lekko wcisnąć pedał hamulca podczas jazdy, aby wysuszyć tarcze i klocki hamulcowe.
- Podczas jazdy w deszczu, lub po drodze na której jest wiele kałuż, między powierzchnią opony a drogą może tworzyć się cienka warstwa wody. Zjawisko to znacznie zmniejsza przyczepność opony, co powoduje zmniejszenie kontroli nad pojazdem oraz skuteczności hamowania.

Aby poradzić sobie w takich warunkach, należy stosować się do poniższych wskazówek:

- Jedź wolno.
- Nie jedź na zużytych oponach.
- Zawsze utrzymuj prawidłowe ciśnienie w oponach.

### Na drodze zaśnieżonej lub pokrytej szronem/szadzią

- Opony zimowe lub łańcuchy śniegowe zalecane są do jazdy po śniegu i lodzie. Patrz "Opony zimowe" oraz "Łańcuchy na koła".

- Należy unikać jazdy z dużą prędkością, gwałtownego przyspieszania, gwałtownego hamowania i nagłych manewrów.
- Gwałtowne wciśnięcie pedału hamulca podczas jazdy na ośnieżonej lub oblodzonej drodze może spowodować zablokowanie kół i poślizg. Opony mogą utracić przyczepność, jeśli nawierzchnia jest śliska. Może to utrudnić zatrzymanie pojazdu przy próbie normalnego hamowania. W przypadku pojazdów z układem hamulcowym (ABS) należy silnie nacisnąć i przytrzymać pedał hamulca.
- Należy zawsze utrzymywać bezpieczną odległość od poprzedzającego pojazdu i unikać gwałtownego hamowania.
- Nagromadzenie śniegu w układzie hamulcowym może spowodować blokadę kół. Rusz wolno z miejsca postoju, po sprawdzeniu, czy jest to bezpieczne.

### OSTROŻNIE

- Nie naciskaj szybko pedału przyspieszenia. Jeśli koła odzyskają przyczepność, pojazd może nagle ruszyć, co może być przyczyną wypadku.

### Na drodze wyboistej lub z koleinami

- Podczas jazdy po wyboistej drodze należy jechać możliwie jak najwolniej.

### OSTROŻNIE

- Przeciążenia i naprężenia podczas jazdy po wyboistej drodze lub drodze pełnej dziur i kolein mogą poważnie uszkodzić opony i/lub koła.

A series of 15 horizontal dashed lines spanning the width of the page, providing a template for text entry.



## *Konserwacja pojazdu*

Uwagi dotyczące pielęgnacji pojazdu.....	7-02
Czyszczenie wnętrza pojazdu.....	7-02
Czyszczenie elementów zewnętrznych pojazdu.....	7-03

### Uwagi dotyczące pielęgnacji pojazdu

E00900100548

W celu utrzymania wartości pojazdu konieczne jest przeprowadzanie regularnej konserwacji według właściwych procedur.

Należy utrzymywać zgodność parametrów pojazdu z przepisami dotyczącymi emisji zanieczyszczeń.

Należy starannie wybierać produkty używane do mycia itp., sprawdzając, czy nie zawierają substancji powodujących korozję.

W razie wątpliwości zasięgnij opinii specjalisty przy wybieraniu produktów.

### **⚠ OSTROŻNIE**

● Środki czyszczące mogą być niebezpieczne. Należy zawsze przestrzegać instrukcji dostawcy środków czyszczących.

● Aby uniknąć uszkodzeń, nie stosować następujących środków do czyszczenia pojazdu:

- Paliwo
- Rozpuszczalnik do farb
- Benzen
- Nafta
- Terpentyna
- Ciężka benzyna
- Rozpuszczalnik do lakierów
- Tetrachlorometan
- Zmywacz do paznokci
- Aceton

### Czyszczenie wnętrza pojazdu

E00900200220

Po umyciu wodą lub środkiem czyszczącym, wytrzyj wnętrze do sucha w przewiewnym miejscu.

### **⚠ OSTROŻNIE**

● Nie używaj substancji organicznych (rozpuszczalników, benzenu, nafty, alkoholu, benzyny itp.), zasadowych lub roztworów kwasów.

Te substancje chemiczne mogą spowodować powstawanie odbarwień, plam lub pęknięć.

Używając środków czyszczących lub nabłyszczających, należy sprawdzić, czy nie zawierają substancji wymienionych powyżej.

### Plastyk, skóra winylowa, materiały wykończeniowe oraz wypełnienia

E00900300319

1. Delikatnie zetrzeć gąbką, gazą lub szmatką z innego miękkiego materiału, nasączoną 3% roztworem wodnym neutralnego detergentu.
2. Zanurzyć szmatkę w czystej wodzie i dobrze wyżyć. Za pomocą tej szmatki dokładnie wytrzeć detergent.

### UWAGA

● Nie stosuj środków czyszczących, pielęgnujących i zabezpieczających, które zawierają silikony lub wosk.

Takie produkty, naniesione na panele deski rozdzielczej i inne elementy, mogą powodować odbicia w przedniej szybie i zakłócać widoczność.

Ponadto, jeśli takie produkty zostaną naniesione na przełączniki urządzeń elektrycznych, może to spowodować usterki tych urządzeń.

### Tapicerka

E00900500076

1. Aby utrzymać wartość Twojego nowego samochodu, tapicerkę należy utrzymywać w dobrym stanie oraz czystości.

Do czyszczenia foteli zalecamy stosować odkurzaczy i szczotkę. Plamy na winylu i sztucznej skórze należy czyścić odpowiednim środkiem czyszczącym. Tkaniny można czyścić środkiem do czyszczenia tapicerki lub 3% roztworem wodnym neutralnego detergentu w letniej wodzie.

2. Dywaniki należy czyścić odkurzaczem, a wszelkie plamy usuwać odplamiaczem do dywanów. Tłuszcze plamy oraz smary należy usuwać specjalnym środkiem do usuwania plam oraz miękką ściereczką.

### Skóra naturalna\*

E00900600804

1. Delikatnie przetrzyj gazą lub miękką szmatką zwilżoną 5 % roztworem wodnym neutralnego detergentu.

2. Zanurzyć szmatkę w czystej wodzie i dobrze wyżyć. Za pomocą tej szmatki dokładnie wytrzeć detergent.

3. Zabezpieczyć powierzchnię prawdziwej skóry odpowiednim środkiem.

#### UWAGA

- W razie zamoczenia lub umycia prawdziwej skóry wodą należy jak najszybciej wytrzeć ją do sucha za pomocą miękkiej szmatki. Jeżeli skóra pozostanie wilgotna, może pojawić się pleśń.
- Intensywne czyszczenie szczotką z nylonowym lub syntetycznym włosiem może uszkodzić skórę.
- Rozpuszczalniki organiczne, takie jak benzen, nafta, alkohol, benzyna, rozpuszczalniki kwaśne lub alkaliczne mogą odbarwić powierzchnię skóry naturalnej. Należy stosować wyłącznie neutralne detergenty.
- Należy szybko usuwać zabrudzenia i tłuste plamy, ponieważ mogą one w krótkim czasie pozostawić trwałe ślady na skórze.
- Długotrwałe wystawienie skóry naturalnej na bezpośrednie działanie promieni słonecznych może spowodować jej stwardnienie i skurczenie. W miarę możliwości pojazd należy parkować w cieniu.
- Latem, przy wysokiej temperaturze panującej we wnętrzu pojazdu, produkty z tworzyw sztucznych pozostawione na fotelach ze skóry naturalnej mogą odkształcić się i przywrzeć do fotela.

## Czyszczenie elementów zewnętrznych pojazdu

E00900700108

Gdy na elementach nadwozia znajdują się wymienione niżej substancje, mogą one spowodować korozję, odbarwienia i plamy. Dlatego w takim przypadku należy jak najszybciej umyć pojazd.

- Woda morska oraz środki stosowane do usuwania oblodzenia z nawierzchni dróg.
- Sadza oraz pył, a także proszek żelazowy wyrzucany przez zakłady produkcyjne, substancje chemiczne (kwasy, alkalia, smoła węglowa itp.)
- Ptasie odchody, szczątki owadów, soki z drzew itp.

## Mycie

E00900902276

Środki chemiczne w piachu i kurzu wzbijanym podczas jazdy mogą poważnie uszkodzić powłokę lakierową i nadwozie pojazdu, jeśli nie zostaną w porę usunięte.

Częste mycie i woskowanie jest najlepszym sposobem na skuteczną ochronę pojazdu przed uszkodzeniami tego typu. To także bardzo skuteczny sposób na ochronę pojazdu przed czynnikami atmosferycznymi, takimi jak deszcz, śnieg, sól w powietrzu itp. Nie należy myć pojazdu wystawionego na bezpośrednie działanie promieni słonecznych. Pojazd należy ustawić w miejscu zacienionym i splukać wodą w celu usunięcia pyłu i kurzu. Następnie, używając dużej ilości czystej wody oraz gąbki lub szmatki, należy umyć dokładnie cały samochód.

Jeśli trzeba, można użyć łagodnego detergentu. Pojazd należy dokładnie wysuszyć i wytrzeć suchą szmatką. Po umyciu pojazdu dokładnie wyczyścić spojenia i brzozy drzwi i pokrywy komory silnika oraz inne części pojazdu, gdzie zwykle może się gromadzić brud.

## OSTROŻNIE

- Podczas mycia podwozia lub tylnej części kół należy uważać, by nie zranić sobie rąk.
- Jeżeli pojazd jest wyposażony w wycieraczki z czujnikami deszczu, dźwignię przelącznika wycieraczki ustaw w położeniu "OFF", aby wyłączyć czujnik deszczu przed myciem pojazdu. W innym przypadku w chwili spryskania pojazdu i szyby przedniej wodą wycieraczki zaczną pracować, co może spowodować ich uszkodzenie.
- Należy ograniczać mycie pojazdu w myjni, ponieważ szczotki szorujące rysują powłokę lakieru, tym samym powodując jej matowienie. Zadrapania i rysy będą szczególnie widoczne na ciemnym lakierze.
- Nigdy nie przyskać wodą na podzespoły elektryczne w komorze silnika. Może to mieć negatywny wpływ na uruchamianie pojazdu.
- Należy również uważać podczas mycia podwozia pojazdu, aby woda nie dostała się do komory silnika.
- Niektóre typy ręcznych myjek samochodowych podają wodę gorącą i pod dużym ciśnieniem. Może to spowodować uszkodzenia lakieru i odkształcenie elementów

## ⚠ OSTROŻNIE

nadwozia wykonanych z żywic, a w rezultacie zalanie wnętrza pojazdu.

Dlatego też;

- Dysza wylotowa myjki powinna znajdować się w odległości co najmniej 70 cm od powierzchni nadwozia.
- Podczas mycia szyb dysza powinna znajdować się w odległości ponad 70 cm od powierzchni szyby i być ustawiona prostopadle do niej.
- Po umyciu pojazdu należy powoli ruszyć, kilkukrotnie wciskając delikatnie pedał hamulca, aby osuszyć tarcze hamulcowe. Pozostawienie mokrych hamulców może pogorszyć skuteczność hamowania. Ponadto istnieje niebezpieczeństwo, że hamulce zamrzną lub zardzewieją, co spowoduje dłuższe unieruchomienie pojazdu.
- Korzystając z automatycznej myjni samochodowej, należy pamiętać o poniższych zasadach; należy zapoznać się z instrukcją obsługi lub skonsultować z operatorem myjni. Nieprzebranie poniższej procedury może być przyczyną uszkodzenia pojazdu.
  - Zewnętrzne lusterka boczne muszą być złożone.
  - Antena odkręcona.
  - Ramiona wycieraczek unieruchomione za pomocą taśmy.
  - Jeżeli pojazd wyposażony w tylny spojler lub bagażnik dachowy, należy skonsultować się z pracownikiem myjni przed umyciem pojazdu.

## ⚠ OSTROŻNIE

- Jeżeli pojazd jest wyposażony w wycieraczki z czujnikiem deszczu, dźwignię przełącznika wycieraczki ustaw w położeniu "OFF", aby wyłączyć czujnik deszczu.

### *W niskich temperaturach*

Sól i inne silne środki chemiczne rozsypywane na drogach zimą mogą poważnie uszkodzić lakier i nadwozie. Dlatego też zimą pojazd należy myć możliwie jak najczęściej, zgodnie z naszymi wskazówkami dotyczącymi pielęgnacji pojazdu. Przed sezonem zimowym i po jego zakończeniu zalecamy zastosowanie środka konserwującego oraz kontrolę stanu podwozia.

Po umyciu pojazdu należy osuszyć gumowe elementy i uszczelki drzwi, aby zapobiec ich przymarznieniu.

### UWAGA

- Aby zapobiec przymarznieniu uszczelek drzwi, maski silnika itp., należy spryskać je smarem silikonowym.

### Woskowanie

E00901000863

Woskowanie pojazdu pomaga zapobiegać przyleganiu do lakieru brudu i chemikaliów z nawierzchni. Nakładanie wosku po umyciu samochodu lub co najmniej raz na trzy miesiące pomaga rozpraszać wodę na powierzchni lakieru.

Nie woskować pojazdu wystawionego na bezpośrednie działanie promieni słonecznych. Woskowanie rozpocząć po ochłodzeniu nadwozia.

## ⚠ OSTROŻNIE

- Nie stosować wosków zawierających dodatki o silnych właściwościach ściernych. Taki wosk skutecznie usuwa rdzę i plamy z powierzchni lakierowanej, ale obniża połysk lakieru i powierzchni platerowanych.
- Negatywnie wpływa on także na połysk takich elementów, jak krata wlotu powietrza, osłony, listwy itp.
- Do usuwania smoły drogowej lub innych zanieczyszczeń z powierzchni lakierowanych nie stosuj benzyny ani rozcieńczalników.
- Nie woskuj czarnych, matowych elementów, ponieważ może to spowodować odbarwienia i plamy. Jeśli wosk dostanie się w takie miejsca, należy go zetrzeć miękką szmatką namoczoną w letniej wodzie.

### Polerowanie

E00901100066

Poleruj pojazd tylko wówczas, gdy na lakierze występują plamy lub nastąpił zanik połysku. Nie poleować części pokrytych powłoką matującą i plastikowych zderzaków. Mogłyby to spowodować powstawanie plam i uszkodzenie wykończenia.

### Uszkodzony lakier

E00901200201

Niewielkie pęknięcia i zarysowania powłoki lakieru należy jak najszybciej zamalować przy użyciu oryginalnego lakieru firmy MITSUBISHI MOTORS, w celu zapobiegania korozji.

Sprawdź czy powłoka lakieru części nadwozia najbliższych jezdni i w okolicy kół nie uległa uszkodzeniu na skutek uderzeń kamieni itp. Kod koloru lakieru znajduje się na tabliczce znamionowej danych pojazdu w komorze silnika.

## Czyszczenie elementów z tworzyw sztucznych

E00901300707

Elementy z tworzyw sztucznych należy czyścić przy użyciu gąbki lub irchy.

Gdy preparat do woskowania nadwozia dostanie się na szare lub czarne, szorstkie powierzchnie zderzaków, uszczelek lub lamp, powierzchnie te staną się białe. W takim przypadku preparat do woskowania należy zmyć przy użyciu irchy zmoczonej w letniej wodzie.

## ⚠ OSTROŻNIE

- Do usuwania preparatów do woskowania ze zderzaków, uszczelek oraz lamp nie wolno używać szczotek ani ostrych narzędzi, gdyż mogą uszkodzić powierzchnie z tworzyw sztucznych.
- Nie wolno używać preparatów do woskowania o działaniu polerującym (zawierających proszek polerski), gdyż mogą one uszkodzić powierzchnie z tworzyw sztucznych.

## ⚠ OSTROŻNIE

- Nie wolno dopuścić, by elementy z tworzyw sztucznych miały kontakt z takimi materiałami, jak: benzyna, olej lekki, płyn hamulcowy, oleje silnikowe, smary, rozpuszczalniki farb i lakierów, a także kwas siarkowy (elektrolit akumulatorów), które mogą spowodować popękanie, powstanie plam oraz odbarwień na tych elementach.

Gdy materiały takie dostaną się na element z tworzywa sztucznego, należy je zetrzeć przy użyciu miękkiej szmatki lub irchy, lub podobnego materiału zwilżonego z roztworze wodnym łagodnych detergentów, a następnie element ten przemyć czystą wodą.

## Elementy chromowane

E0090140098

Aby zapobiec powstawaniu na elementach chromowanych cętek i ognisk korozji, elementy takie należy przemywać wodą, starannie suszyć, a po wysuszeniu konserwować przy użyciu specjalnych środków ochronnych. Zimą konserwację elementów chromowanych należy wykonywać częściej.

## Aluminiowe tarcze kół\*

E00901500347

1. Usunąć zabrudzenia za pomocą gąbki, spryskując pojazd wodą.
2. Do usunięcia brudu, który nie daje się usunąć samą wodą, można użyć neutralnego detergentu.  
Po umyciu pojazdu zmyć neutralny detergent wodą.
3. Dokładnie osuszyć pojazd, używając zamszu lub miękkiej ściereczki.

## ⚠ OSTROŻNIE

- Do czyszczenia nie używaj szczotek ani innych twardych przedmiotów.  
Może to spowodować zadrapanie tarczy koła.
- Nie stosuj środków czyszczących zawierających dodatki ściernie albo o kwasowym lub alkalicznym odczynie. Może to spowodować usunięcie powłoki ochronnej albo odbarwienie lub poplamienie tarczy koła.
- Nie polewaj felgi bezpośrednio gorącą wodą z myjki parowej itp.
- Kontakt z wodą morską i substancjami stosowanymi do usuwania śniegu z nawierzchni może spowodować korozję. Takie substancje należy jak najszybciej splukać.

## Szyby

E00901600117

Szyby można zwykle oczyścić za pomocą gąbki i wody.

Specjalne płyny do czyszczenia szyb mogą być używane do usunięcia oleju, smaru, szczątków owadów, itp. Po wyczyszczeniu szyb należy wytrzeć je do sucha czystą, suchą i miękką szmatką. Nie czyścić szyb szmatką użytą wcześniej do czyszczenia powierzchni lakierowanych. Wosk z powierzchni lakierowanych może pozostać na szybach i obniżyć ich przezroczystość oraz widoczność.

## UWAGA

- Wewnętrzną powierzchnię szyby tylnej należy czyścić miękką szmatką, wycierając ją wzdłuż przewodów grzejnych tak, aby ich nie uszkodzić.

### Pióra wycieraczek

E00901700062

Do usuwania smaru, martwych owadów itp. z piór wycieraczek używaj miękkiej szmatki i płynu do mycia szyb. Wymieniaj zużyte pióra wycieraczek. (Patrz strona 8-17.)

### Komora silnika

E00902100308

Wyczyść komorę silnika na początku i po zakończeniu okresu zimowego. Szczególną uwagę zwróć na kołnierze, szczeliny oraz elementy na obrzeżu pojazdu, gdyż tam może gromadzić się pył zawierający chemikalia i inne czynniki korozyjne.

Jeżeli na drogach w twojej okolicy stosowana jest sól i inne substancje chemiczne, czyść komorę silnika nie rzadziej niż co trzy miesiące.

Nigdy nie rozlewaj i rozpryskuj wody na elementy elektryczne w komorze silnika, gdyż może to spowodować uszkodzenia.

Należy uważać, aby kwas siarkowy (elektrolit) nie zalał elementów (zwłaszcza z tworzyw sztucznych), gdyż może to spowodować ich pękanie, poplamienie oraz odbarwienie.

Elektrolit rozlany na elemencie z tworzywa sztucznego, należy zetrzeć miękką szmatką, irchą itp. zwilżoną łagodnym roztworem detergentu, a spłukać dużą ilością czystej wody.

## *Obsługa serwisowa*

Zalecenia serwisowe.....	8-02
Katalizator.....	8-02
Maska silnika.....	8-03
Olej silnikowy.....	8-04
Płyn chłodzący silnik.....	8-06
Płyn spryskiwaczy.....	8-07
Płyn hamulcowy/sprzęgła*.....	8-08
Akumulator.....	8-09
Opony.....	8-12
Wymiana elementów gumowych piór wycieraczek.....	8-17
Ogólna kontrola stanu technicznego pojazdu.....	8-18
W przypadku zimnej i śnieżnej pogody.....	8-19
Łączniki topikowe.....	8-19
Bezpieczniki.....	8-19
Wymiana żarówek.....	8-25

## Zalecenia serwisowe

E01000100979

Właściwa i regularna pielęgnacja pojazdu służy utrzymaniu jego wartości i estetyki przez możliwie jak najdłuższy czas.

Czynności konserwacyjne opisane w niniejszej instrukcji obsługi mogą być wykonywane przez właściciela pojazdu.

Zaleca się przeprowadzanie okresowych przeglądów i konserwacji w Autoryzowanym Punkcie Serwisowym MITSUBISHI MOTORS lub innym specjalistycznym warsztacie.

W przypadku wykrycia usterki lub innego problemu zalecamy jego sprawdzenie i naprawę. Niniejszy rozdział zawiera informacje dotyczące procedur przeglądu i konserwacji, które właściciel pojazdu może wykonać samodzielnie. Należy przestrzegać instrukcji i ostrzeżeń dotyczących poszczególnych procedur.

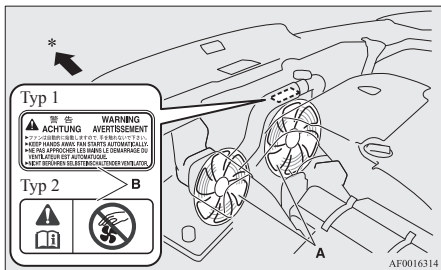

A- Wentylatory chłodnicy

B- Etykieta ostrzegawcza

\*: Przednia część pojazdu

## ⚠ OSTRZEŻENIE

- Przystępując do wykonania czynności obsługowych w komorze silnika, należy sprawdzić, czy silnik jest wyłączony i nie jest gorący.
- Jeżeli sytuacja wymaga, aby w czasie przeprowadzania czynności obsługowych silnik pracował, należy zachować szczególną ostrożność, aby elementy ubrania, włosy itp. nie zaplątały się w wentylator, pasy napędowe i inne ruchome części.
- Wentylator może się włączyć automatycznie nawet przy niepracującym silniku. Podczas pracy w komorze silnika przestaw wyłącznik zapłonu do położenia "LOCK" albo wybierz tryb pracy OFF.
- Nie należy palić tytoniu i nie wolno zbliżać źródeł iskier oraz otwartego ognia elementów układu paliwowego i akumulatora. Pary są łatwopalne.
- Wykonując czynności przy akumulatorze, należy zachować szczególną ostrożność. Akumulator zawiera trujący i żrący kwas siarkowy.
- Nie należy wchodzić pod samochód uniesiony wyłącznie na podnośniku. Zawsze należy podkładać specjalne podpórki.
- Nieprawidłowe postępowanie z komponentami i materiałami zastosowanymi w pojeździe może zagrażać bezpieczeństwu człowieka. Zaleca się uzyskanie niezbędnych informacji u specjalisty.

## Katalizator

E01000200765

Rozwiązania stosowane w katalizatorach skutecznie usuwają toksyczne składniki spalin. Katalizator jest zamontowany w układzie wydechowym.

Aby zapewnić prawidłową pracę katalizatora i zapobiec jego uszkodzeniu, silnik powinien być prawidłowo wyregulowany.

## ⚠ OSTRZEŻENIE

- Nie jeździć pojazdem i nie parkować go w miejscach, w których materiały łatwopalne (takie jak sucha trawa lub liście) mogą mieć kontakt z gorącymi elementami układu wydechowego.
- Katalizatora nie należy lakierować.

## UWAGA

- Należy stosować paliwo zalecane w "Wybór paliwa" na stronie 02.



## Maska silnika

E01000302698

### Otwieranie

1. Pociągnij dźwignię zamka maski do siebie, aby odblokować maskę.

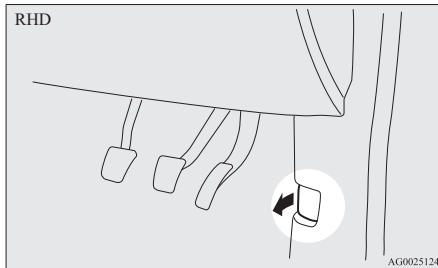
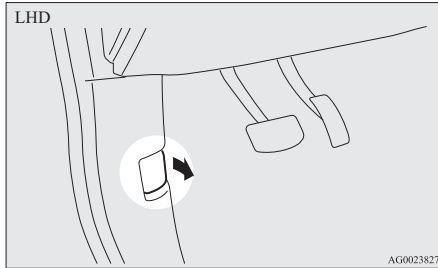

2. Podnieś maskę, wciskając przycisk blokady.

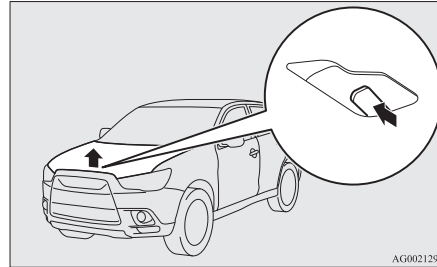

AG0021298

### UWAGA

- Maskę silnika należy otwierać tylko przy wycieraczkach w pozycji spoczynkowej. W jakiegokolwiek innej pozycji, wycieraczki mogą uszkodzić lakier lub maskę.

3. Otwartą maskę należy podeprzeć wspornikiem, umieszczając go w gnieździe.

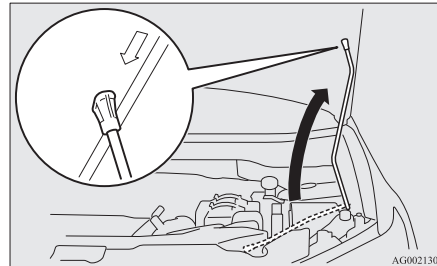

AG0021302

### ⚠ OSTROŻNIE

- Przy silnym wietrze maska może zostać uniesiona, a wspornik może wypaść.

### ⚠ OSTROŻNIE

- Po zamocowaniu wspornika w otworze blokującym należy upewnić się, że maska jest dobrze unieruchomiona i nie spadnie nam na głowę lub plecy.

### Zamykanie

1. Wyjmij wspornik z gniazda i wsuń go do uchwyty.
2. Powoli opuść pokrywę komory silnika, a kiedy będzie około 20 cm nad krawędzią komory silnika, puść ją swobodnie.
3. Należy upewnić się, że maska jest dobrze zamknięta, próbując delikatnie podnieść maskę w górę.

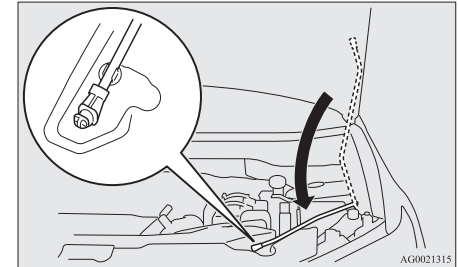

AG0021315

### ⚠ OSTROŻNIE

- Należy uważać, by podczas zamykania maski nie przytrafiała części ciała.

## **⚠ OSTROŻNIE**

- Przed rozpoczęciem jazdy sprawdź, czy maska jest prawidłowo zamknięta. Niedomknięta maska może się otworzyć podczas jazdy. Może to być niebezpieczne.

### UWAGA

- Jeśli maska nie zatrzasnęła się, spuść ją z większej odległości.
- Maski nie należy zatrzaskiwać, przyciskając dłoń, ponieważ może to spowodować odkształcenie.
- W pojazdach z alarmem jazda z otwartą pokrywą komory silnika spowoduje wyświetlenie ostrzeżenia na ekranie informacyjnym wyświetlacza wielofunkcyjnego.

Typ 1



Typ 2



## Olej silnikowy

E01000402947

### Sprawdzanie poziomu i uzupełnianie oleju silnikowego

#### Pojazdy z silnikami benzynowymi

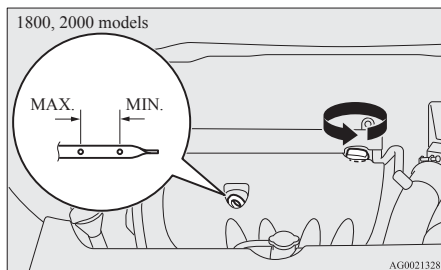
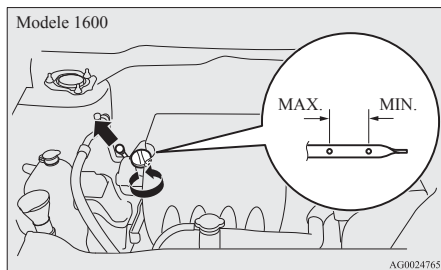

#### Pojazdy z silnikami wysokoprężnymi

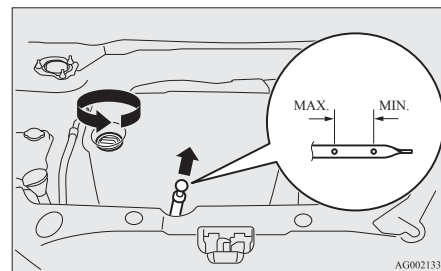

Rodzaj zastosowanego oleju ma decydujący wpływ na wydajność silnika, okres jego bezawaryjnej eksploatacji oraz łatwość rozruchu. Należy stosować wyłącznie olej o zalecanej jakości oraz lepkości. Wszystkie silniki podczas normalnej pracy zużywają określoną ilość oleju. Dlatego też bardzo ważne jest, aby sprawdzać poziom oleju regularnie lub przed dłuższą podróżą.

1. Zaparkować pojazd na płaskiej, poziomej powierzchni.
2. Wyłączyć silnik.
3. Odczekać kilka minut.
4. Wyjmij wskaźnik i wytrzyj go czystą szmatką.
5. Wsuń wskaźnik poziomo do oporu.
6. Wyjmij bagnet i sprawdź poziom oleju, który powinien zawsze mieścić się we wskazanym zakresie.
7. Jeśli poziom oleju jest poniżej dolnej granicy, odkręć korek wlewu oleju na porywie rozrządu, a następnie wlej tyle oleju, aby poziom odpowiednio się podniósł. Nie należy dolewać zbyt dużo oleju, aby zapobiec uszkodzeniu silnika. Używaj podanych typów oleju i nie mieszaj różnych rodzajów oleju.

8. Po uzupełnieniu oleju przykręć korek wlewu oleju.
9. Należy ponownie sprawdzić poziom oleju, powtarzając kroki od 4 do 6.

## **▲ OSTROŻNIE**

- W pojazdach z silnikami wysokoprężnymi podczas spalania i usuwania sadzy z filtra DPF paliwo może mieszać się z olejem silnikowym, co może doprowadzić do wzrostu poziomu oleju silnikowego. Nie jest to zjawisko wskazujące usterkę. Jeśli jednak poziom oleju silnikowego sięga oznaczenia "X" (B) lub poza nie na wskaźniku poziomu (A), należy wymienić olej.

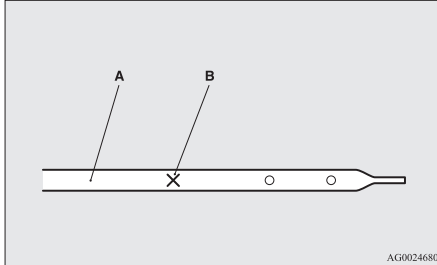

## UWAGA

- Eksploatacja pojazdu w trudnych warunkach znacznie przyspiesza pogarszanie się własności oleju silnikowego, powodując konieczność jego wcześniejszej wymiany. Prosimy zapoznać się z harmonogramem konserwacji.
- Dodatkowe informacje na temat utylizacji zużytego oleju silnikowego, patrz strona 06.

## Zalecana lepkość oleju silnikowego

### Pojazdy z silnikami benzynowymi

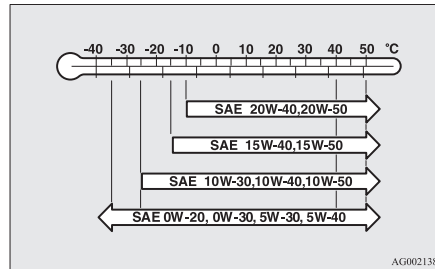

- Należy wybrać olej silnikowy o właściwym numerze lepkości SAE, w zależności od temperatury otoczenia. Oleje silnikowe SAE 0W-20, 0W-30, 5W-30 oraz 5W-40 można stosować pod warunkiem, że spełniają wymagania zgodne ze specyfikacją ACEA A3/B3, A3/B4 lub A5/B5 i API SM (lub wyższe).
- Należy stosować olej silnikowy zgodny z poniższą klasyfikacją:
  - Klasyfikacja API: "Do użytku SM" lub lepsza

- Olej z certyfikacją ILSAC
- Klasyfikacja ACEA: "Do użytku A1/B1, A3/B3, A3/B4 lub A5/B5"

## UWAGA

- Stosowanie dodatków nie jest zalecane, ponieważ mogą one obniżyć skuteczność dodatków już znajdujących się w danym oleju silnikowym. Może to doprowadzić do uszkodzenia elementów mechanicznych.

### Pojazdy z silnikami wysokoprężnymi

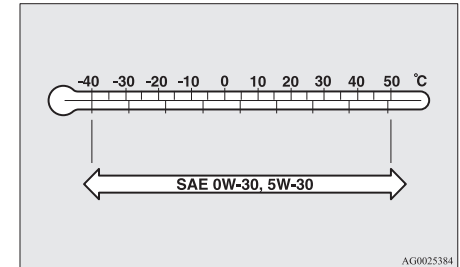

- Należy wybrać olej silnikowy o właściwym numerze lepkości SAE, w zależności od temperatury otoczenia.
- Należy stosować olej silnikowy zgodny z poniższą klasyfikacją:
  - Klasyfikacja ACEA: "Do użytku C1, C2, C3 lub C4"

- Klasyfikacja JASO:  
“Do użytku DL-1”

Gdy oleje o podanych klasyfikacjach są niedostępne, należy skontaktować się z Autoryzowanym Punktem Serwisowym MITSUBISHI MOTORS.

### UWAGA

- Stosowanie dodatków nie jest zalecane, ponieważ mogą one obniżyć skuteczność dodatków już znajdujących się w danym oleju silnikowym. Może to doprowadzić do uszkodzenia elementów mechanicznych.

## Płyn chłodzący silnik

E01000501970

### Sprawdzanie poziomu płynu chłodzącego

Półprzezroczysty zbiornik wyrównawczy płynu chłodzącego (A) znajduje się w komorze silnika. Poziom płynu chłodzącego powinien utrzymywać między oznaczeniem “LOW” a “FULL” podczas pomiaru przy zimnym silniku.

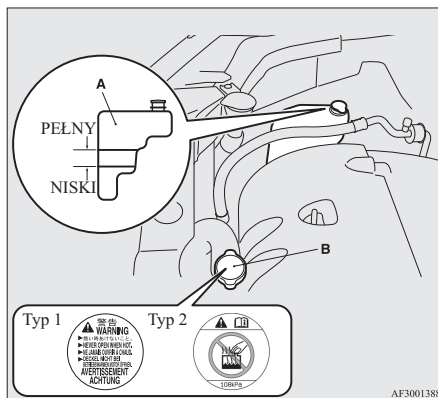

### Uzupelnianie płynu chłodzącego

Układ chłodzący jest systemem zamkniętym i w normalnych warunkach utrata płynu powinna być bardzo niewielka. Znaczny spadek poziomu płynu może wskazywać na nieszczelność. W takim przypadku należy jak najszybciej sprawdzić szczelności układu chłodzenia.

Jeśli poziom płynu chłodzącego spadnie poniżej oznaczenia “LOW” na zbiorniku, należy zdjąć korek i uzupełnić płyn.

Ponadto, jeśli zbiornik wyrównawczy jest pusty, należy odkręcić korek chłodnicy (B) i uzupełnić płyn do maksymalnego poziomu.

## ⚠ OSTRZEŻENIE

- Nie zdejmuj nakrywki chłodnicy (B), gdy silnik jest gorący. Układ chłodzenia jest pod ciśnieniem i strumień gorącego płynu chłodzącego może spowodować poważne poparzenia.

### Płyn niezamarzający

Płyn chłodzący zawiera środek antykorozyjny oparty na glikolu etylenowym. Niektóre elementy silnika są wykonane ze stopu aluminium i okresowa wymiana płynu chłodzącego jest niezbędna w celu ochrony tych elementów przed korozją.

Używaj “MITSUBISHI MOTORS GENUINE SUPER LONG LIFE COOLANT PREMIUM” lub odpowiednika\*.

\*: podobny płyn chłodzący na bazie glikolu etylenowego bez zawartości krzemianu, amin, azotynów ani boranu oparty na hybrydowej technologii kwasów organicznych.

Oryginalne płyny chłodzące firmy MITSUBISHI MOTORS GENUINE gwarantują doskonałą ochronę przed korozją elementów metalowych i aluminium oraz skutecznie zapobiegają powstawaniu zatorów w chłodnicy, nagrzewnicy, głowicy, bloku silnika itp.

Ponieważ środek antykorozyjny musi być stale obecny w układzie chłodzenia, płynu nie wolno zastępować zwykłą wodą nawet latem. Wymagane stężenie środka zapobiegającego zamarzaniu jest uzależnione od panującej temperatury otoczenia.

Ponad - 35 °C: 50 % stężenie płynu niezamarzającego

Poniżej - 35 °C: 60 % stężenie płynu niezamarzającego

## **▲ OSTROŻNIE**

- Nie wolno stosować alkoholu ani płynów niezamarzających z metanolem, ani żadnych płynów zmieszanych z alkoholem lub metanolem. Użycie niewłaściwego płynu zapobiegającego zamarzaniu może spowodować korodowanie elementów aluminiowych.
- Nie należy rozcieńczać płynu chłodzącego wodą.
- Stężenie powyżej 60 powoduje pogorszenie tych właściwości, co ma niekorzystny wpływ na silnik.
- Nie wolno uzupełniać samą wodą. Woda pogarsza właściwości antykorozyjne i podnosi temperaturę zamarzania płynu chłodzącego oraz ma niższą temperaturę wrzenia. Zamarzając, może spowodować uszkodzenie układu chłodzenia. Nie należy używać wody bieżącej, ponieważ może to spowodować korozję i powstawanie osadów rdzy.

## **W niskich temperaturach**

Jeśli temperatura spada poniżej zera, istnieje niebezpieczeństwo zamarznięcia płynu chłodzącego w silniku lub chłodnicy, co spowoduje poważne uszkodzenia silnika i/lub chłodnicy. Dolej odpowiednią ilość płynu niezamarzającego do płynu chłodzącego, aby nie zamarzł.

Przed nadejściem zimy należy sprawdzić stężenie płynu niezamarzającego w układzie chłodzenia.

## **Płyn spryskiwaczy**

E01000700832

Wyjąć korek zbiornika płynu spryskiwacza i sprawdzić poziom płynu za pomocą wskaźnika. Jeśli płynu jest mało, należy go uzupełnić.

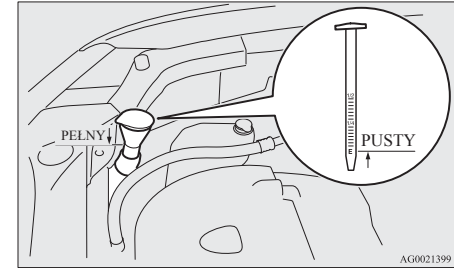

AG0021399

## **UWAGA**

- Zbiornik płynu do spryskiwaczy obsługuje przednią i tylną szybę oraz reflektory (w zależności od wyposażenia).

## **W niskich temperaturach**

Aby zapewnić prawidłowe działanie wycieraczek w niskich temperaturach, należy stosować płyn do spryskiwaczy ze środkiem zapobiegającym zamarzaniu.

## Płyn hamulcowy/sprzęgła\*

E01000800631

Płyn hamulcowy i płyn sprzęgłowy znajdują się w tym samym zbiorniku.

### Sprawdzanie poziomu płynu

Poziom płynu musi znajdować się między oznaczeniami "MAX" i "MIN" na zbiorniku.

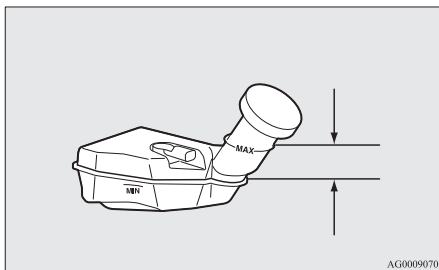

Poziom płynu jest monitorowany przez pływak. Gdy poziom płynu obniży się poniżej oznaczenia "MIN", włączy się lampka ostrzegawcza poziomu płynu hamulcowego.

Poziom płynu w zbiorniku nieznacznie obniża się wraz z normalnym zużywaniem się układzin kłoczków hamulcowych, jednak nie świadczy to o niesprawności układu hamulcowego.

Podczas wykonywania prac w komorze silnika, należy sprawdzić płyn w pompie hamulcowej. Należy również sprawdzić, czy nie ma przecieków.

Gdy poziom płynu w zbiorniku znacznie obniży się w krótkim okresie, świadczy to o wyciekach płynu z układu hamulcowego spowodowanych nieszczelnością układu.

W takim przypadku zaleca się przeprowadzenie kontroli sprawności pojazdu.

### Rodzaj płynu

Należy używać płynu hamulcowego klasy DOT3 lub DOT4. Do układu hamulcowego należy dolewać płyn z nowego, szczelnie zamkniętego pojemnika. Płyn hamulcowy jest higroskopijny. Zbyt duża wilgoć w płynie hamulcowym pogarsza skuteczność działania układu hamulcowego i w konsekwencji skuteczność hamowania.

## ⚠ OSTROŻNIE

- Z płynem hamulcowym należy obchodzić się ostrożnie, ponieważ jest on szkodliwy dla oczu, może spowodować podrażnienie skóry, a także może uszkodzić lakierowane powierzchnie.
- Należy używać tylko takiego płynu hamulcowego, który jest zalecany przez producenta pojazdu.

Aby nie dopuścić do reakcji chemicznych, nie wolno mieszać ze sobą różnych płynów hamulcowych, ani dolewać do zbiornika innego płynu hamulcowego, niż płyn znajdujący się w układzie hamulcowym pojazdu.

Nie należy dodawać do płynu hamulcowego płynów na bazie ropy naftowej. Prowadzi to do uszkodzenia uszczeltek.

- Zbiornik płynu hamulcowego powinien być zawsze zamknięty (wyjątek stanowi wykonywanie przeglądów i konserwacji), gdyż zapobiega to pogarszaniu się właściwości płynu.

## ⚠ OSTROŻNIE

- Po wykonaniu przeglądu lub konserwacji należy wyczyścić filtr w korku zbiornika płynu hamulcowego, a następnie dokładnie zamknąć zbiornik.

## Akumulator

E01001202229

Szybkość uruchamiania pojazdu i działanie układów elektrycznych pojazdu zależy od stanu akumulatora. Regularna kontrola oraz dbanie o stan akumulatora jest szczególnie ważne w okresie jesienno-zimowym.

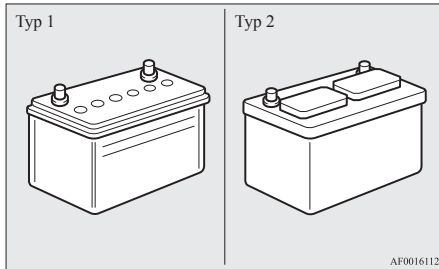

### UWAGA

- Przy wymianie akumulatora dane elektronicznego układu sterowania silnika, automatycznej skrzyni biegów itp. zostaną skasowane. W wyniku tego mogą wystąpić wstrząsy podczas zmiany biegów. Wstrząsy podczas zmiany biegów staną się łagodniejsze po kilku zmianach prędkości.

## Sprawdzanie poziomu elektrolitu w akumulatorze (tylko typ 1)

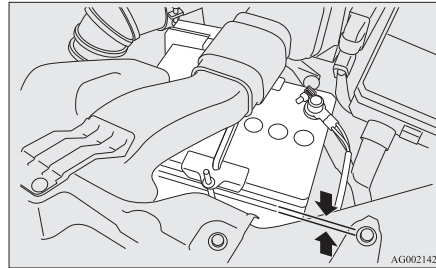

Poziom elektrolitu w akumulatorze musi znajdować się między oznaczeniami na obudowie akumulatora. Gdy poziom elektrolitu jest za niski, należy dołączyć wody destylowanej.

Wnętrze akumulatora jest podzielone na kilka komór; dolewając wody destylowanej odkręcić wszystkie korki i dolewać aż do górnego oznaczenia. Nie wolno dolewać wody destylowanej w takiej ilości, by poziom elektrolitu podniósł się powyżej górnego znacznika, ponieważ podczas jazdy może nastąpić rozlanie się elektrolitu i spowodować uszkodzenie elementów znajdujących się w pobliżu akumulatora.

Poziom elektrolitu w akumulatorze należy sprawdzać co najmniej raz na 4 tygodnie, w zależności od warunków eksploatacji samochodu.

Gdy akumulator nie jest używany, samoistnie rozładowuje się z upływem czasu.

W takim przypadku co 4 tygodnie należy sprawdzać stan naładowania akumulatora i w razie konieczności doładowywać go prądem o małym natężeniu.

### UWAGA

- Aby uzupełnić ubytek wodą destylowaną, należy zdjąć górną pokrywę i przewód powietrza. Patrz “Wymontowanie i zamontowanie pokryw górnej i przewodu powietrza” na stronie 8-09.

## Wymontowanie i zamontowanie pokryw górnej i przewodu powietrza

E01010700112

### **OSTRZEŻENIE**

- Przetaw wyłącznik zapłonu do położenia “LOCK” lub wybierz tryb pracy OFF. Uważaj, aby ubranie nie zostało pochwycone przez wentylator lub pasek klinowy. Mogłoby to spowodować obrażenia.

### Wymontowanie

1. Wyjmij spinki (A), a następnie zdejmij górną pokrywę (B).

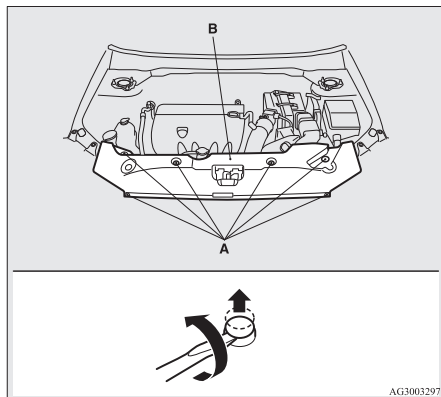

2. Zdejmij zaciski (C), a następnie usuń przewód powietrza (D).

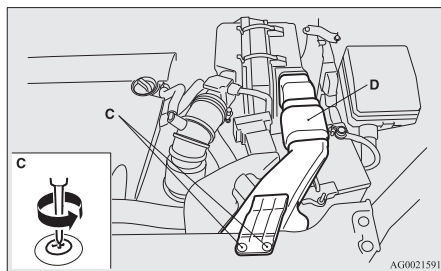

### Zamontowanie

1. Zamontuj przewód powietrza (A), a następnie włóż spinki (B).

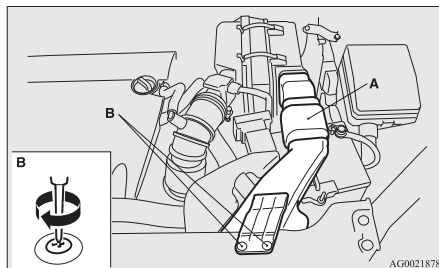

2. Obróć pokrywę górną. Ściśnij spinkę (C) szczypcami i zdejmij listwę.

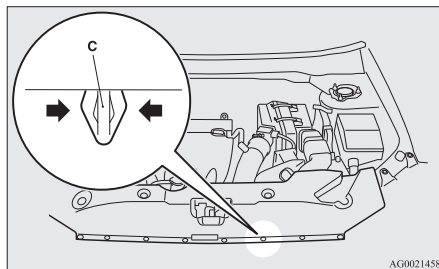

3. Zamontuj pokrywę górną, a następnie zamocuj listwę (D).

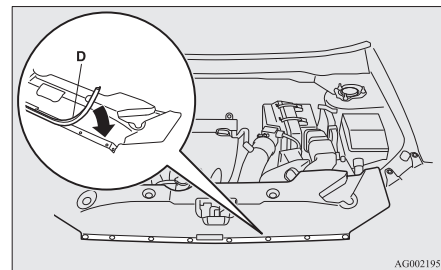

### UWAGA

- Mocując listwę, ustaw szerszą część w kierunku przodu pojazdu.

4. Włóż spinki (E).

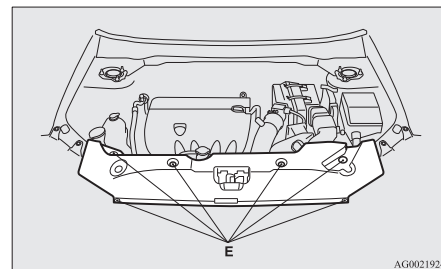

### W niskich temperaturach

E01010900068

W niskich temperaturach pojemność akumulatora ulega zmniejszeniu. Jest to zjawisko, którego nie da się uniknąć, spowodowane fizyko-chemicznymi właściwościami akumulatora.



To właśnie z tego powodu akumulator, gdy jest bardzo zimno i gdy jeszcze nie jest w pełni naładowany, jest w stanie dostarczyć tylko ułamek prądu rozruchowego, którego dostarcza w normalnych warunkach.

Przed okresem jesienno-zimowym należy sprawdzić stan akumulatora i w razie konieczności doładować go lub wymienić na nowy.

Dzięki temu silnik będzie można zawsze uruchomić, a okres użytkowania naładowanego akumulatora jest dłuższy.

## Odlączenie i podłączenie akumulatora

E01011000079

Aby odłączyć akumulator od instalacji elektrycznej samochodu należy wyłączyć silnik i najpierw odłączyć przewód od bieguna ujemnego (-), a następnie od bieguna dodatniego (+).

Podłączając akumulator do instalacji elektrycznej samochodu, należy postępować w odwrotnej kolejności, tzn. najpierw podłączyć przewód do bieguna dodatniego (+), a następnie do bieguna ujemnego (-).

### UWAGA

- Przed odłączeniem lub podłączeniem przewodu do bieguna dodatniego (+) otwórz jego pokrywę (A).
- Poluzuj nakrętkę (B), a następnie odłącz przewód akumulatora od bieguna dodatniego (+).

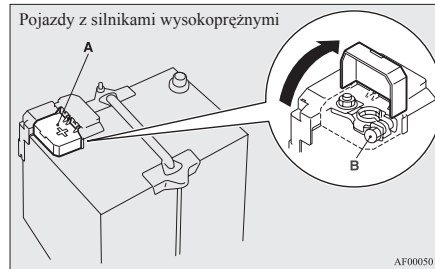
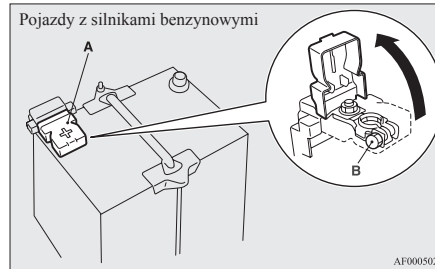

## ⚠ OSTRZEŻENIE

- Aby uniknąć wybuchu, nie wolno zbliżać się do akumulatora ze źródłem iskier i ognia oraz palić tytoniu.

## ⚠ OSTRZEŻENIE

- Elektrolit akumulatora ma silne właściwości żrące. Nie wolno dopuścić, aby elektrolit dostał się do oczu, na skórę, ubranie bądź lakierowane powierzchnie karoserii. Rozlany elektrolit należy natychmiast zmyć przy użyciu dużej ilości wody. Podrażnienie oczu lub skóry na skutek kontaktu z elektrolitem wymaga konsultacji z lekarzem.
- Podczas używania akumulatora w zamkniętym pomieszczeniu, należy zapewnić odpowiednią wentylację.

## ⚠ OSTROŻNIE

- Akumulator należy chronić przed dostępem dzieci.
- Nigdy nie odłączaj akumulatora przy włączonym zapłonie lub wybranym trybie pracy ON. Mogłoby to spowodować uszkodzenie instalacji elektrycznej.
- Nie wolno zwierać akumulatora. Mogłoby to spowodować jego przegrzanie i uszkodzenie.
- Jeśli akumulator ma być szybko naładowany, należy odłączyć go od instalacji elektrycznej samochodu.
- Aby uniknąć zwarcia, najpierw należy odłączyć przewód od bieguna ujemnego (-).
- Obsługując akumulator, należy zawsze wkładać okulary ochronne.

## **OSTROŻNIE**

- Należy uważać, aby kwas siarkowy (elektrolit) nie zalał elementów (zwłaszcza z tworzyw sztucznych), gdyż może to spowodować ich popękanie, poplamienie oraz odbarwienie. Elektrolit rozlany na elemencie z tworzywa sztucznego, należy zetrzeć miękką szmatką, irchą itp. zwilżoną łagodnym roztworem detergentu, a spłukać dużą ilością czystej wody.

## UWAGA

- Bieguny akumulatora należy utrzymywać w czystości. Po podłączeniu akumulatora do instalacji elektrycznej samochodu należy posmarować bieguny specjalnym smarem ochronnym. Bieguny akumulatora należy przemywać letnią wodą.
- Należy sprawdzać, czy akumulator jest dobrze zamocowany i czy nie może się przemieścić podczas jazdy. Należy także sprawdzać, czy zaciski przewodów podłączonych do biegunów akumulatora są silnie dokręcone.
- Gdy akumulator ma nie być używany przez dłuższy czas, należy go wymontować z samochodu i przechowywać w miejscu, w którym będzie zabezpieczony przed zamarznięciem elektrolitu. Przechowywany akumulator powinien być całkowicie naładowany.

## Opony

E01001300255

## **OSTRZEŻENIE**

- Jazda na zużytych, uszkodzonych lub niepoprawnie napompowanych oponach może spowodować utratę przyczepności lub pęknięcie opon, co grozi kolizją i poważnym lub śmiertelnym obrażeniem.

## Ciśnienie w oponach

Parametr	Rozmiar opony	Przód	Tył	Przy holowaniu przyczepy	
				Przód	Tył
Normalna opona	215/65R16 98H	2,4 bara (35 psi) [240 kPa], 2,6 bara (38 psi) [260 kPa]*		2,4 bara (35 psi) [240 kPa], 2,6 bara (38 psi) [260 kPa]*	
	215/60R17 96H	2,2 bara (32 psi) [220 kPa]		2,2 bara (32 psi) [220 kPa]	
Opona dojazdowa	T125/90D16 T155/90D16	4,2 bara (60 psi) [420 kPa]		—	
	215/65R16	2,4 bara (35 psi) [240 kPa]		—	

\*: wyłącznie modele 2200

Ciśnienie w oponach wszystkich kół należy sprawdzać przy zimnych oponach; jeżeli jest za niskie lub za wysokie, dostosować do prawidłowej wartości. Po dostosowaniu ciśnienia w oponach, sprawdź, czy opony nie są uszkodzone, a powietrze nie uchodzi. Pamiętaj o zamontowaniu kapturków na zaworach.

## Stan ogumienia

E01001800885

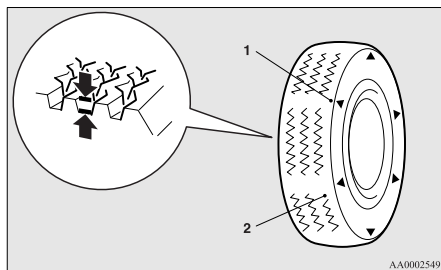

- 1- Lokalizacja wskaźnika zużycia bieżnika  
2- Wskaźnik zużycia bieżnika

Należy sprawdzać, czy opony nie są pocięte, popękane oraz czy nie noszą śladów innych uszkodzeń. Oponę należy wymienić, jeśli są na niej głębokie nacięcia lub pęknięcia. Należy także sprawdzać, czy w oponach nie ma powbijanych kawałków metalu i kamieni.

Jazda na zużytych oponach może być bardzo niebezpieczna, ze względu na większe niebezpieczeństwo wpadnięcia w poślizg oraz wystąpienia akwaplaningu. Głębokość bieżnika musi przekraczać 1,6 mm, aby opony można było używać.

Wskaźniki zużycia bieżnika pojawiają się na powierzchni w miarę zużywania opony, co pokazuje, że opona nie spełnia minimalnych wymagań eksploatacyjnych. Gdy wskaźniki te pojawiają się na oponie, należy ją wymienić.

W razie konieczności wymiany opony w pojeździe z napędem na 4 koła, należy wymienić komplet.

## ⚠ OSTROŻNIE

- Zawsze należy używać opon tej samej wielkości, marki oraz takiego samego typu. Jeśli są to opony używane, to stopień ich zużycia musi być jednakowy. Używanie opon o różnej wielkości, opon różnych typów oraz marek, a także opon o nie jednakowym stopniu zużycia prowadzi do wzrostu temperatury oleju w mechanizmie różnicowym i w konsekwencji do uszkodzenia zespołu napędowego. Ponadto zespół napędowy będzie podlegał silnym, nadmiernym przeciążeniom, co może prowadzić do wycieków oleju, zatarcia się silnika lub innych bardzo poważnych usterek.

## Wymiana opon i kół

E01007200243

## ⚠ OSTROŻNIE

- Nie należy stosować opon w innym rozmiarze niż podane oraz nie należy jednocześnie zakładać różnych typów opon, ponieważ może to niekorzystnie wpłynąć na bezpieczeństwo jazdy. Patrz "Opony i koła" na stronie 9-13.
- Nawet jeśli jeżeli koło ma taki sam rozmiar tarczy i odsadzenie, jak koło zalecanego typu, jego kształt może uniemożliwiać poprawne zamontowanie. Dlatego przed zamontowaniem kół zaleca się zasięgnięcie opinii specjalisty.

## Rotacja opon

E01001901317

Zużycie opon zależy od stanu pojazdu, nawierzchni i stylu jazdy kierowcy. W celu zapewnienia równomiernego zużywania się opon i wydłużenia czasu ich eksploatacji należy przelozyc opony niezwłocznie po zauważeniu nadmiernego zużycia lub kiedy różnica stanu zużycia opon przednich i tylnych stanie się zauważalna.

Przekładając opony, należy sprawdzić je pod kątem nierównomiernego zużycia i uszkodzeń. Nadmierne zużycie spowodowane jest zazwyczaj nieprawidłowym ciśnieniem, złe ustawioną zbieżnością, złym wyważeniem kół lub gwałtownym hamowaniem. Zaleca się sprawdzenie przyczyn nierównomiernego zużywania bieżnika.

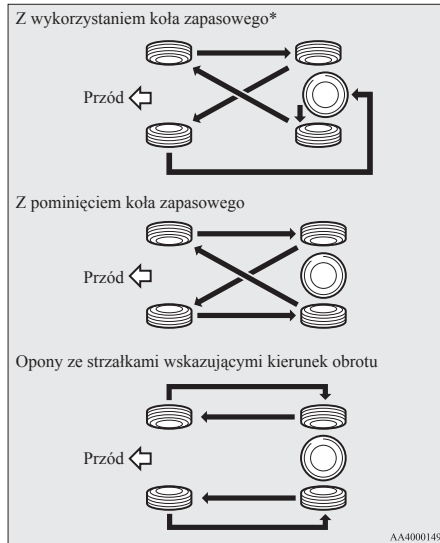

\*- Jeżeli opona koła zapasowego różni się od opony koła jezdowego, nie należy uwzględniać koła zapasowego przy przekładaniu kół.

## ⚠ OSTROŻNIE

- Dojazdowe koło zapasowe można zamontować tymczasowo w miejsce koła zdjętego do przełożenia. Koła dojazdowego nie można uwzględniać w kolejności przekładania.
- Jeżeli opony mają strzałki (A) wskazujące kierunek obrotu, należy zamienić koła przednie z tylnymi, nie zmieniając strony pojazdu, po której były one wcześniej zamontowane. Każda opona musi pozostać po tej samej stronie (prawej lub lewej) pojazdu. Montując opony, należy dopilnować, aby strzałki wskazywały kierunek, w którym koła obracają się w czasie jazdy do przodu. Zamontowanie opony kierunkowej niezgodnie ze strzałką określającą kierunek obrotu uniemożliwia pełne wykorzystanie jej parametrów.

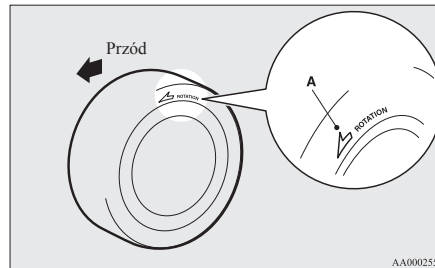

## ⚠ OSTROŻNIE

- Należy unikać jednoczesnego stosowania różnych typów opon. Jednoczesne stosowanie różnych typów opon może mieć negatywny wpływ na osiągi pojazdu i bezpieczeństwo.

## Opony zimowe

E01002000754

Do jazdy po drogach zaśnieżonych lub oblodzonych zaleca się używanie opon zimowych. Aby zapewnić wysoką stabilność podczas jazdy, na wszystkich 4 kołach powinny być założone opony zimowe tej samej wielkości i o takiej samej rzeźbie bieżnika.

Opona zimowa zużyta w więcej niż 50 % nie jest zdolna do użytku.

Nie wolno używać opon, które nie spełniają odpowiednich wymagań technicznych.

## ⚠ OSTROŻNIE

- Jeżdżąc na oponach zimowych, nie wolno przekraczać maksymalnych prędkości dozwolonych dla używanych opon, a także ograniczeń prędkości wynikających z przepisów o ruchu drogowym.

## UWAGA

- Przepisy i regulacje prawne dotyczące opon zimowych (dozwolone szybkości, konieczność używania opon zimowych, wymagany typ opon, itp.) różnią się w poszczególnych krajach. Należy zapoznać się z przepisami obowiązującymi w kraju będącym celem podróży oraz przestrzegać ich.
- Gdy w samochodzie do mocowania kół używane są nakrętki kołnierzone, należy je wymienić na nakrętki stożkowe, gdy są używane stalowe felgi.

## Łańcuchy na koła

E01002101824

Jeżeli występuje konieczność użycia łańcuchów, należy je założyć tylko na koła napędowe (przednie) zgodnie z zaleceniami producenta.

W pojazdach z napędem na cztery koła, w których moc jezdna jest przenoszona przede wszystkim na przednie koła, upewnić się, że łańcuchy śniegowe są założone na przednie opony.

Należy stosować wyłącznie łańcuchy pasujące do kół w danym pojeździe: użycie łańcucha o niewłaściwym rozmiarze lub rodzaju może spowodować uszkodzenie nadwozia.

Skontaktuj się z autoryzowanym serwisem MITSUBISHI MOTORS przed założeniem łańcuchów. Maksymalna wysokość łańcuchów jest następująca:

Rozmiar opony	Rozmiar koła	Maks. wysokość łańcucha [w mm]
215/65R16	16 x 6 1/2 J	9 mm
215/60R17	17x6 1/2 J	

Podczas jazdy z założonymi łańcuchami śniegowymi nie należy przekraczać prędkości 50 km/h. Po wjechaniu na drogi nie pokryte śniegiem zdjąć natychmiast łańcuchy z opon.

## ⚠ OSTROŻNIE

- **Wypróbuj zakładanie łańcuchów przed ich użyciem.**  
Nie oczekuj pomocy podczas mrozu.
- **Wybierz prosty, równy odcinek drogi, gdzie możesz się zatrzymać, ale nadal będziesz dobrze widoczny podczas mocowania łańcuchów.**
- **Nie zakładaj łańcuchów, gdy nie są niezbędne. Spowoduje to zużycie opon i zniszczenie nawierzchni.**
- **Po przejechaniu około 100-300 m, zatrzymaj pojazd i dociągnij łańcuchy.**
- **Jedź ostrożnie, nie przekraczając prędkości 50 km/h.**  
Zadaniem łańcuchów nie jest zapobieganie wypadkom.
- **Po założeniu łańcuchów na koła, sprawdź, czy nie zniszczą tarcz kół i nadwozia.**
- **Nie zakładaj łańcucha na dojazdowe koło zapasowe. W razie przebicia opony przedniego koła, załóż na jego miejsce koło tylne, a na jego miejscu zamontuj dojazdowe koło zapasowe i dopiero wtedy załóż łańcuch.**
- **Aluminiowe tarcze kół mogą zostać uszkodzone przez łańcuchy podczas jazdy. Montując łańcuch na kołach z aluminiowymi tarczami kół, uważaj, aby łańcuch i żaden jego element nie ocierał o tarczę koła.**

## ⚠ OSTROŻNIE

- **Przed założeniem łańcuchów zdejmij kołpaki, gdyż mogą one ulec uszkodzeniu. (Patrz strona 6-18.)**
- **Zakładając lub zdejmując łańcuch, uważaj, aby nie zranić się o ostre krawędzie nadwozia.**

## UWAGA

- Przepisy dotyczące użytkowania łańcuchów różnią się w zależności od kraju. Zawsze należy przestrzegać obowiązujących lokalnie przepisów.  
W większości krajów stosowanie łańcuchów na drogach niezśnieżonych jest zabronione.

## Wymiana elementów gumowych piór wycieraczek

E01002600327

### Pióra wycieraczek szyby przedniej

1. Unieś ramię wycieraczki.
2. Pociągnij pióro wycieraczki aż jego blokada (A) zsunie się z zaczepu (B). Wyciągnij element gumowy, aby go wyjąć.

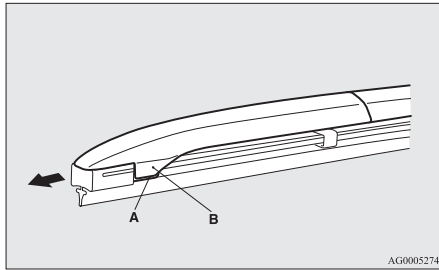

AG0005274

### UWAGA

- Nie dopuścić, aby ramię wycieraczki spadło na szybę. Może to spowodować uszkodzenie szyby.

3. Włóż listwy (C) do nowego elementu gumowego.

Sprawdź, czy listwy są ustawione prawidłowo, jak pokazano na rysunku.

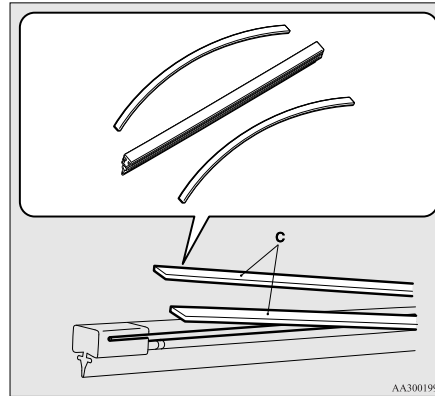

AA3001992

4. Wsuń pióro wycieraczki w ramię, zaczynając końca pióra po przeciwnej stronie niż blokada. Sprawdź, czy zaczep (B) został prawidłowo zamocowany w prowadnicy pióra.

### UWAGA

- Jeśli do nowego elementu gumowego nie były dołączone listwy, należy wykorzystać ten ze starego pióra.

5. Pióro wycieraczki należy wsunąć aż zaczep (B) zablokuje się na ograniczniku (A).

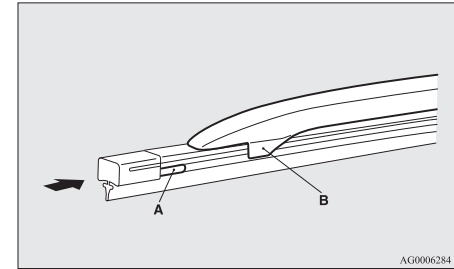

AG0006284

### Pióro wycieraczki tylnej szyby

1. Unieś ramię wycieraczki z szyby.
2. Pociągnij element gumowy wycieraczki w dół, aby wyszedł poza ogranicznik (A) na końcu pióra. Wyciągnij element gumowy, aby go wyjąć.
3. Wsuń nowy element gumowy zaczep (B) pióra wycieraczki.

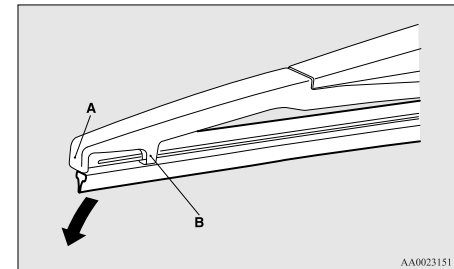

AA0023151

### UWAGA

- Uważaj, by samo ramię wycieraczki nie opadło na szybę, ponieważ grozi to uszkodzeniem szyby.

4. Wsuń listwę (C) do rowka (D) w elemencie gumowym wycieraczki.  
Mocując listwy, korzystaj z rysunków, aby prawidłowo wsunąć je do rowka.

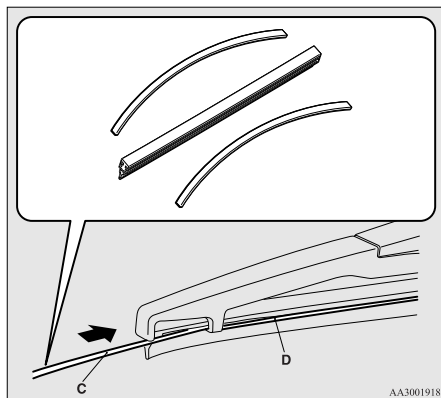

### UWAGA

- Jeśli do nowego elementu gumowego nie były dołączone listwy, należy wykorzystać ten ze starego pióra.

## Ogólna kontrola stanu technicznego pojazdu

E01002700520

### Wycieki paliwa, płynu z układu chłodzenia, oleju oraz nieszczelność układu wydechowego

Należy często zaglądać po samochód, sprawdzając, czy nie ma wycieków paliwa, płynu z układu chłodzenia, oleju oraz czy układ wydechowy jest szczelny.

### **⚠ OSTRZEŻENIE**

- W przypadku stwierdzenia podejrzanego wycieku paliwa lub wycucia zapachu paliwa nie należy uruchamiać pojazdu, lecz skontaktować się z Autoryzowanym Punktem Serwisowym MITSUBISHI MOTORS.

### Oświetlenie wewnętrzne i zewnętrzne

Aby sprawdzić, czy wszystkie lampy działają, użyj przełącznika zespolonego.

Gdy któraś z lamp nie włącza się, to prawdopodobną przyczyną jest przepalony bezpiecznik lub przepalona żarówka. Najpierw sprawdź bezpieczniki. Gdy bezpieczniki nie są przepalane, sprawdź żarówki.

Aby uzyskać informacje dotyczące sprawdzania i wymiany bezpieczników oraz żarówek, patrz "Bezpieczniki" na stronie 8-19 i "Wymiana żarówek" na stronie 8-25.

Gdy bezpieczniki i żarówki nie są przepalane, zleć przegląd i naprawę.

### Działanie wskaźników oraz lampek ostrzegawczych i wskaźnika

Uruchomić silnik, aby sprawdzić działanie wszystkich przyrządów oraz wskaźników i lampek ostrzegawczych.

Gdy któryś z tych elementów nie działa, zleć przegląd.

### Smarowanie zawiasów i zamków

Sprawdzić działanie wszystkich zawiasów i zamków, i w razie konieczności nasmarować je.



## W przypadku zimnej i śnieżnej pogody

E01002800361

### Wloty powietrza

Otwory wentylacyjne znajdujące się pod przednią szybą należy utrzymywać w czystości, nie dopuścić, by nagromadziły się w nich liście, usuwać z nich śnieg w przypadku obfitych opadów śniegu po to, by zapewnić sprawne i wydajne działanie systemów wentylacji i ogrzewania samochodu.

### Uszczelki okien i drzwi

Aby zapobiec zamarznięciu uszczelki wokół drzwi, maski silnika itp., należy posmarować je smarem silikonowym.

### Dodatkowe wyposażenie

Dobrze jest wozic zimą w samochodzie łopatkę z krótkim trzonkiem, która może się przydać do odgarnięcia śniegu w przypadku utknięcia w zaspie. Należy również mieć małą szczotkę do zmiatania śniegu oraz plastikowy skrobak do usuwania lodu z szyby.

## Łączniki topikowe

E01002900564

Łączniki topikowe stapiają się, nie dopuszczając do pożaru, gdyby przez niektóre układy instalacji elektrycznej samochodu przepłynął prąd o zbyt dużym natężeniu.

W przypadku stopienia się takiego łącznika, zaleca się przeprowadzenie kontroli sprawności pojazdu. Aby uzyskać informacje dotyczące łączników topikowych, patrz "Maksymalne dopuszczalne obciążenie bezpiecznika" na stronie 8-21.

### **⚠ OSTRZEŻENIE**

- Złączy łatwotopliwych nie wolno zastępować żadnymi innymi połączeniami. Nieprzestrzeżenie tego zakazu może doprowadzić do powstania pożaru w samochodzie, zniszczenia własności oraz odniesienia groźnych obrażeń.

## Bezpieczniki

E01003002250

### Skrzynka bezpieczników

Aby zapobiec zniszczeniu układu elektrycznego spowodowanym zwarcieniem lub przeciążeniem, każdy obwód jest chroniony bezpiecznikiem. Skrzynki bezpieczników znajdują się w przedziale pasażerskim oraz w komorze silnika.

### Wnętrze pojazdu (pojazdy z kierownicą po lewej stronie)

Skrzynka bezpieczników znajduje się pod pokrywą przed fotelem kierowcy, w miejscu pokazanym na rysunku.

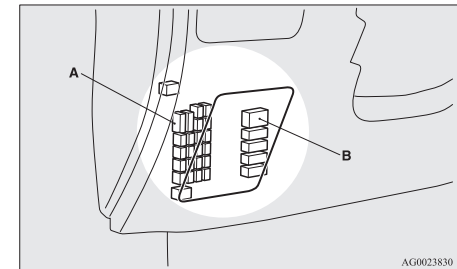

A- Główna skrzynka bezpieczników

B- Dodatkowa skrzynka bezpieczników

## Obsługa serwisowa

1. Wsuń końcówkę wkrętaka do zagłębienia w pokrywie i podważ ostrożnie.

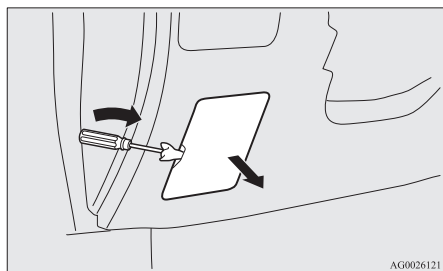

2. Aby ponownie założyć pokrywę, wyrównaj występy pokrywy (A) z zaczepami (B) na desce rozdzielczej i wciśnij pokrywę.

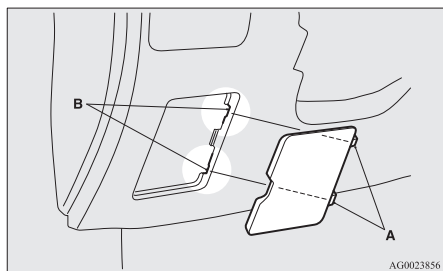

### Wnętrze pojazdu (pojazdy z kierownicą po prawej stronie)

Skrzynki bezpieczników we wnętrzu pojazdu znajdują się za schowkiem podręcznym w miejscu pokazanym na rysunku.

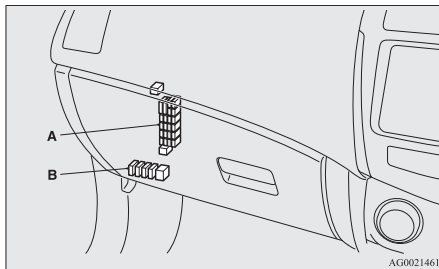

- A- Główna skrzynka bezpieczników
- B- Dodatkowa skrzynka bezpieczników

### Główna skrzynka bezpieczników

1. Otwórz schowek podręczny.

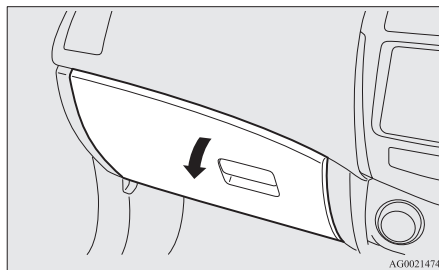

2. Przesuń pręt (A) znajdujący się w lewej części schowka podręcznego na lewo od schowka.

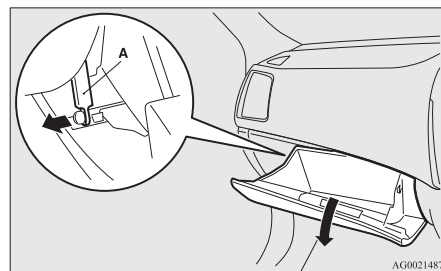

3. Naciskając bok schowka podręcznego, odczep lewy i prawy hak (B) i opuść schowek.

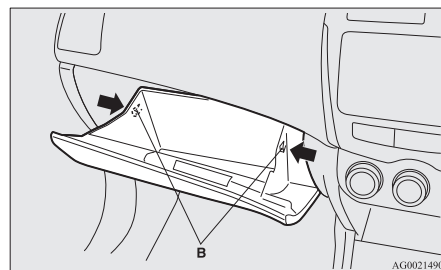

4. Usuń mocowanie schowka, a następnie wyjmij schowek podręczny.

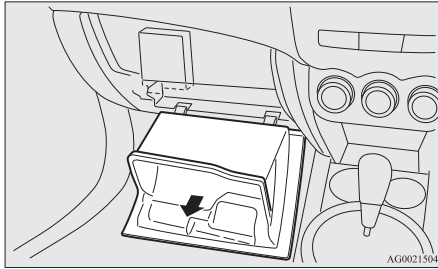

### Dodatkowa skrzynka bezpieczników

1. Zdjąć pokrywę dna schowka przedniego.

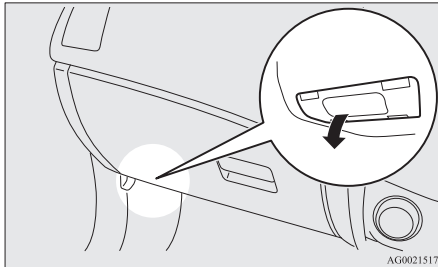

### Komora silnika

Skrzynka bezpieczników w komorze silnika znajduje się w miejscu pokazanym na rysunku.

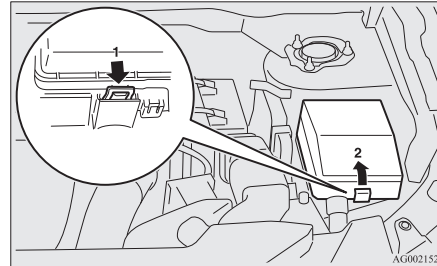

- 1- Naciśnij zaczep.
- 2- Zdejmij pokrywę.

### Maksymalne dopuszczalne obciążenie bezpiecznika

E01007700642

Wartość znamionowa bezpiecznika oraz nazwy instalacji elektrycznych chronionych przez bezpieczniki wskazano na wewnętrznej części osłony bezpieczników (pojazdy z kierownicą po lewej stronie), wewnątrz schowka podręcznego (pojazdy z kierownicą po prawej stronie) oraz wewnątrz osłony bloku bezpieczników (wewnątrz komory silnika).

### Tabela rozmieszczenia bezpieczników w przedziale pasażerskim

#### UWAGA

- Bezpieczniki zapasowe umieszczone na pokrywie skrzynki bezpieczników w komorze silnika. Przy wymianie należy zawsze stosować bezpieczniki o takiej samej maksymalnej dopuszczalnej wartości obciążenia.

Rozmieszczenie bezpieczników w przedziale pasażerskim (LHD)

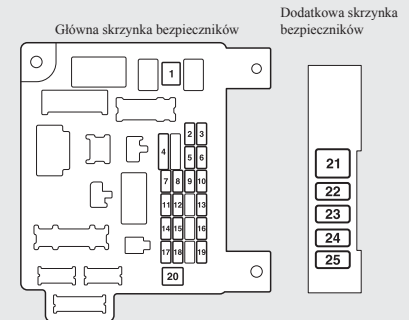

AG4000150

## Obsługa serwisowa

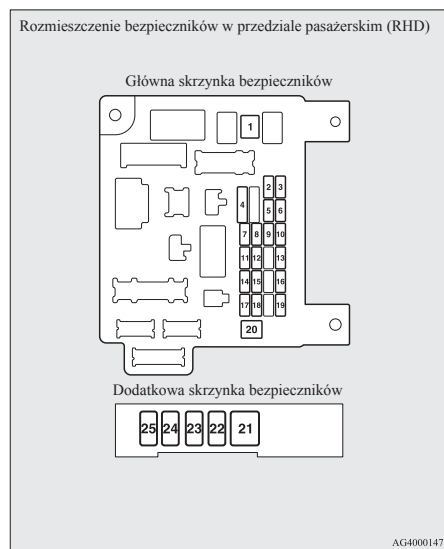

Nr	Symbol	Obwód elektryczny	Pojemności
1		Nagrzewnica	30 A*1
2	STOP	Światła stop (Światła stopu)	15 A
3		Tyłne światło przeciwmgielne	10 A
4		Wycieraczki szyby przedniej	30 A

\*1: Łącze łatwotopliwe

Nr	Symbol	Obwód elektryczny	Pojemności
5		Urządzenia opcjonalne	10 A
6		Zamki drzwiowe	20 A
7		Radioodtwarzacz	15 A
8		Przełącznik jednostki kontrolnej	7,5 A
9		Lampki oświetlenia wnętrza (Oświetlenie wewnętrzne)	15 A
10		Światła awaryjne	15 A
11		Wycieraczka szyby tylnej	15 A
12		Instrumenty	7,5 A
13		Zapalniczka/Gniazdko do podłączania akcesoriów	15 A
14		Wyłącznik zapłonu	10 A
15		Szyberdach	20 A
16		Zewnętrzne lusterka wsteczne	10 A
17		Napęd na cztery koła	10 A

\*1: Łącze łatwotopliwe

Nr	Symbol	Obwód elektryczny	Pojemności
18		Światło cofania (Lampki zapasowe)	7,5 A
19		Gniazdko do podłączania akcesoriów	15 A
20		Elektryczne sterowanie szybami	30 A*1
21		Ogrzewanie szyby tylnej	30 A*1
22		Ogrzewanie lusterka zewnętrznego	7,5 A
23		Elektr. regulacja siedzenia pasażera	25 (20) A
24		Elektr. regulacja siedzenia kierowcy	25 (20) A
25		Ogrzewanie foteli	30 A

\*1: Łącze łatwotopliwe

- Niektóre bezpieczniki mogą nie znajdować się w Twoim samochodzie, w zależności od modelu lub specyfikacji.
- Powyższa tabela przedstawia główne urządzenia chronione przez poszczególne bezpieczniki.

**Tabela rozmieszczenia bezpieczników w komorze silnika**

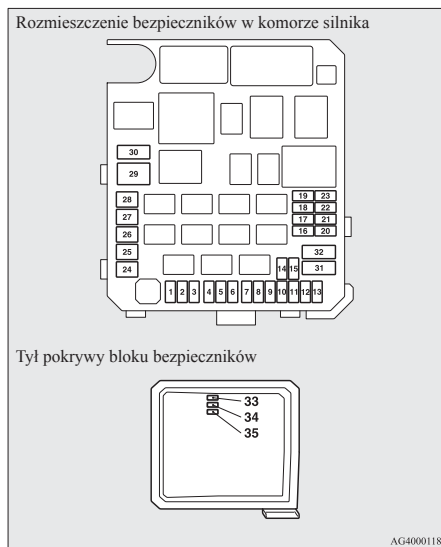

Nr	Symbol	Obwód elektryczny	Pojemności
1		Przednie światła przeciwmgielne	15 A
2		Silnik	7,5 A
3	A/T AMT	Automatyczna skrzynia biegów	20 A

\*1: Łącze łatwotopliwe

Nr	Symbol	Obwód elektryczny	Pojemności
4		Sygnal dźwiękowy	10 A
5		Alternator	7,5 A
6		Spryskiwacz reflektora	20 A
7		Klimatyzacja	10 A
8		ETV/Wentylator chłodnicy oleju (Twin Clutch SST)	15 A
9		Klakson	20 A
10		Odladanie wycieraczek	15 A
11	—	—	—
12	PIGATE	Elektrycznie sterowane drzwi bagażnika	30 A
13	DRL	Wskaźnik światła dziennych	10 A
14		Lampa światła drogowych (lewe)	10 A
15		Lampa światła drogowych (prawe)	10 A
16		Lampa światła mijania (lewe)	Lampa wyładowcza 20 A

\*1: Łącze łatwotopliwe

Nr	Symbol	Obwód elektryczny	Pojemności
17		Lampa światła mijania (prawe)	Lampa wyładowcza 20 A
18		Lampa światła mijania (lewe)	Lampa halogenowa 10 A
19		Lampa światła mijania (prawe)	Lampa halogenowa 10 A
20		ENG/POWER	10 A
21		Cewka zapłonowa	10 A
22		ENG/POWER	20 A
		Podgrzewacz przewodów paliwowych	25 A
23		Pompa paliwa	15 A
24		Rozrusznik	30 A *1
25	—	—	—
26		System hamulcowy ABS	40 A *1
27		System hamulcowy ABS	30 A *1

\*1: Łącze łatwotopliwe

## Obsługa serwisowa

Nr	Symbol	Obwód elektryczny	Pojemności
28		Silnik wentylatora skraplacza układu klimatyzacji	30 A*1
29		Silnik wentylatora chłodnicy	40 A*1
30	IOD	IOD	30 A
31		Wzmacniacz systemu audio	30 A
32		Diesel	30 A
33	—	Zapasowy bezpiecznik	10 A
34	—	Zapasowy bezpiecznik	15 A
35	—	Zapasowy bezpiecznik	20 A

\*1: Łącze łatwotopliwe

- Niektóre bezpieczniki mogą nie znajdować się w Twoim samochodzie, w zależności od modelu lub specyfikacji.
- Powyższa tabela przedstawia główne urządzenia chronione przez poszczególne bezpieczniki.

W skrzynce bezpieczników nie ma zapasowych bezpieczników 7,5 A, 25 A i 30 A. W razie przepalenia dowolnego z tych bezpieczników, użyj następującego zamiennika.

**Bezpieczniki zapasowe 7,5 A: 10 A**

**Bezpieczniki zapasowe 25 A: 20 A**

**Bezpiecznik zapasowy wzmacniacza systemu audio 30 A: 30 A**

Po zastosowaniu zamiennika jak najszybciej załóż właściwy bezpiecznik.

### Identyfikowanie bezpieczników

Maks. obciążenie	Kolor
7,5 A	Brazowy
10 A	Czerwony
15 A	Niebieski
20 A	Żółty
25 A	Naturalny (Biały)
30 A	Zielony (bezpiecznik)/ różowy (łącznik topikowy)
40 A	Zielony (łącznik topikowy)

### Wymiana bezpieczników

E01007800630

1. Przed wymianą bezpiecznika zawsze wyłącz chroniony przez niego obwód i przestawiaj wyłącznik zapłonu do położenia "LOCK" lub wybieraj tryb pracy OFF.
2. Wyciągnij uchwyt (A) z wnętrza skrzynki bezpieczników w komorze silnika.

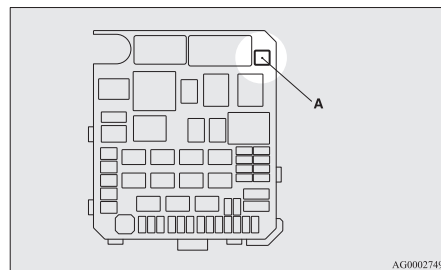

AG0002749

3. Na podstawie tabeli maksymalnych dopuszczalnych obciążeń bezpieczników sprawdź bezpiecznik związany z daną usterką.

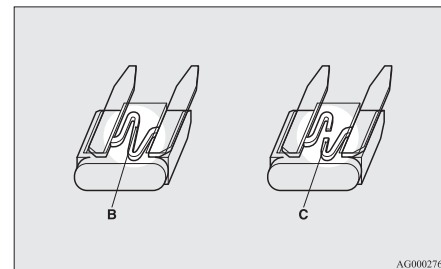

AG0002765

B- Bezpiecznik jest sprawny

C- Bezpiecznik przepalony

### UWAGA

- Jeżeli dany system nie działa, ale odpowiadający mu bezpiecznik jest sprawny, przyczyną usterki systemu może być inna. Zaleca się przeprowadzenie kontroli sprawności pojazdu.
4. Do włożenia nowego bezpiecznika o takim samym amperażu użyj szczypic do bezpieczników. Upewnij się, że bezpiecznik został włożony w to samo miejsce w bloku bezpieczników.

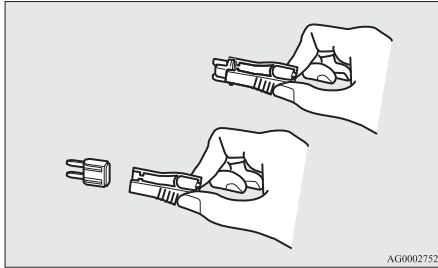

AG0002752

## ⚠ OSTROŻNIE

- Jeżeli nowo zamontowany bezpiecznik przepali się ponownie w krótkim czasie, zaleca się sprawdzenie obwodu elektrycznego w celu znalezienia usterki i jej usunięcia.
- Nie wolno stosować bezpiecznika o wyższym natężeniu prądu lub elementu zastępczego (np. drutu lub folii). Takie postępowanie może spowodować przegrzanie obwodów i pożar.

## Wymiana żarówek

E01003100488

Przed wymianą żarówki sprawdź, czy lampa jest wyłączona. Nie należy dotykać szklanych elementów nowej żarówki, gdyż po nagraniu się żarówki wyparuje pozostawiony na niej tłuszcz, osadzając się na reflektorze i obniżając jego skuteczność.

## ⚠ OSTROŻNIE

- Tuż po wyłączeniu żarówki mogą być bardzo gorące.  
W takim przypadku przed wymianą należy odczekać aż żarówka wystygnie. W przeciwnym wypadku można się poparzyć.

### UWAGA

- Jeśli nie wiesz, jak wykonać daną czynność, zasięgnij opinii specjalisty.
- Wymieniając żarówkę lub klosz lampy należy zachować ostrożność, by nie zadrapać karoserii.
- W czasie deszczu lub tuż po umyciu samochodu wewnątrz niektórych lamp może osadzić się zamglenie z pary wodnej. Jest to takie same zjawisko, jak zaparowanie szyby okna podczas opadów i nie świadczy o usterce. Kiedy reflektor jest włączony, wytwarzane ciepło usunie zaparowanie. Jeżeli jednak w reflektorze zbierze się woda, zalecamy przegląd.

## Moc żarówki

E01003200290

Wymieniając żarówkę, należy użyć nowej o takiej samej mocy i kolorze, jak żarówka spalona.

## Zewnętrzne

E01003302905

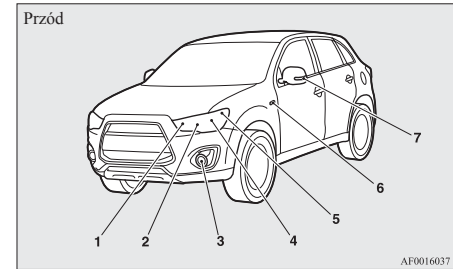

AF0016037

- Przód
- 1- Kierunkowskazy przednie: 21 W (WY21W)
  - 2- Reflektory, światła drogowe: 60 W (HB3)
  - 3- Typ 1  
Przednie lampy przeciwmgielne: 35 W (H8)  
Światła do jazdy dziennej: 13 W (P13W)
  - Typ 2  
Przednie lampy przeciwmgielne: 55 W (H11)
  - 4- Reflektory, światła mijania  
Lampy halogenowe: 55 W (H11)  
Lampy HID\*<sup>2</sup>: 35 W
  - 5- Światła pozycyjne: 5 W (W5W)
  - 6- Kierunkowskazy boczne (w błotniku)\*<sup>1</sup>,\*<sup>2</sup>: 5 W
  - 7- Kierunkowskazy boczne (na lusterku zewnętrznym)\*<sup>1</sup>

\*1: Jeśli są w wyposażeniu

\*2: Wymień żarówkę w autoryzowanym serwisie MITSUBISHI MOTORS.

Kody w nawiasach oznaczają typ żarówki.

## **⚠ OSTRZEŻENIE**

- W razie naprawy lub wymiany żarówek reflektorów wyładowawczych zawsze należy skonsultować się ze specjalistą. Powodem tego jest, że obwód zasilania, żarówki i elektrody generują wysokie napięcie mogące spowodować porażenie.

### UWAGA

- Dioda LED, zamiast żarówki, jest stosowana w kierunkowskazach bocznych (na lusterku zewnętrznym).  
W razie naprawy lub wymiany należy skonsultować się z Autoryzowanym Punktem Serwisowym MITSUBISHI MOTORS.
- W przypadku kierunkowskazów (na błotniku) naprawa lub wymiana samej żarówki nie jest możliwa.  
W razie naprawy lub wymiany należy skonsultować się z Autoryzowanym Punktem Serwisowym MITSUBISHI MOTORS.

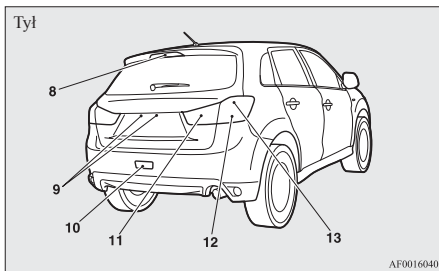

8- Wysoko mocowane światło stopu

- 9- Oświetlenie tablicy rejestracyjnej: 5 W (W5W)
- 10- Tylna lampa przeciwmgielna: 21 W (W21W)
- 11- Światła cofania: 16 W (W16W)
- 12- Kierunkowskazy tylne: 21 W (W21W)
- 13- Światła stop i tylne

Kody w nawiasach oznaczają typ żarówki.

### UWAGA

- Dioda LED zamiast żarówki jest stosowana w światłach stop i tylnych oraz w wysokomocowym świetle stop. W razie naprawy lub wymiany należy skonsultować się z Autoryzowanym Punktem Serwisowym MITSUBISHI MOTORS.

### Oświetlenie wewnętrzne

E01003402094

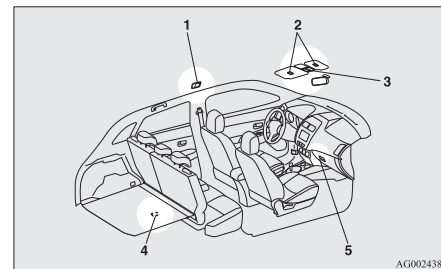

- 1- Oświetlenie tylnej części wnętrza\*: 8 W
- 2- Lampki lusterka wewnętrznego\*: 2 W lub 3 W
- 3- Przedniej części wnętrza i lampki do czytania: 8 W
- 4- Oświetlenie bagażnika: 5 W
- 5- Oświetlenie przedniego schodka: 1,4 W

\*: Jeśli są w wyposażeniu



## Reflektory (światła mijania, oprócz pojazdów z lampami wyladowczymi dużej intensywności)

E01009300394

1. Wymieniając żarówkę po lewej stronie pojazdu z silnikiem wysokoprężnym, wykręć śrubę (A) mocującą skrzynkę przekaźników i przesunąć ją do tyłu pojazdu.

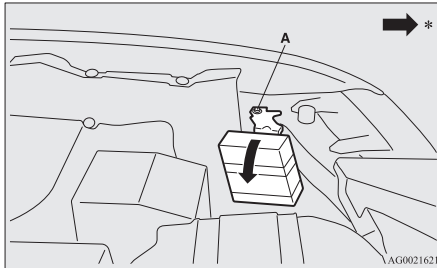

\*: Przednia część pojazdu

2. Wymieniając żarówkę po prawej stronie pojazdu z silnikiem diesla, wyjmij spinkę (B),

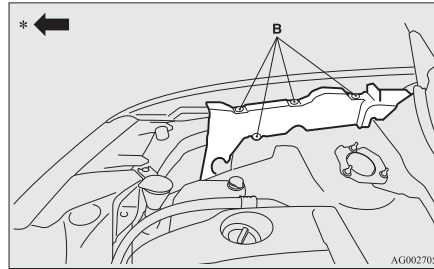

\*: Przednia część pojazdu

3. Obróć żarówkę (C) w lewo, aby ją wyjąć.

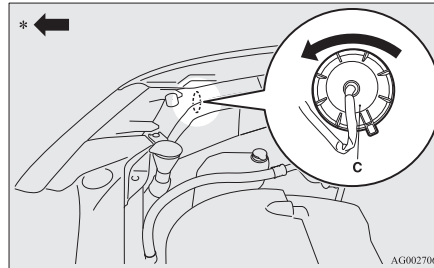

\*: Przednia część pojazdu

4. Obróć żarówkę (D) w lewo, aby ją wyjąć.

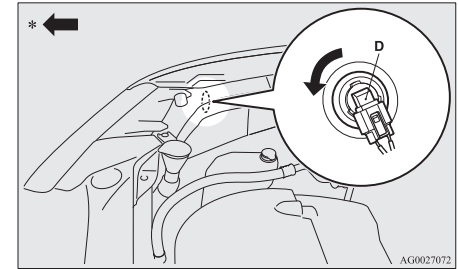

\*: Przednia część pojazdu

5. Przytrzymując występ (E), wyciągnij oprawkę (F).

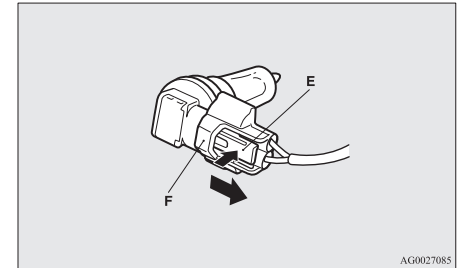

6. W celu zamontowania żarówki, wykonaj czynności w odwrotnej kolejności.

## **⚠ OSTROŻNIE**

- Zachowaj ostrożność, trzymając żarówkę halogenową. Gaz wewnątrz żarówki halogenowej jest pod wysokim ciśnieniem; dlatego też upuszczenie, pęknięcie lub zadrapanie żarówki halogenowej może spowodować jej pęknięcie.
- Nigdy nie trzymaj żarówki halogenowej nieosłoniętą dłonią, w brudnej rękawiczce itp.  
Warstwa tłuszczu na naskórku spowoduje, że przy włączeniu żarówka pęknie. Jeśli powierzchnia żarówki jest brudna, należy ją oczyścić alkoholem, rozcieńczalnikiem do farb itp. i zamocować po wyschnięciu.

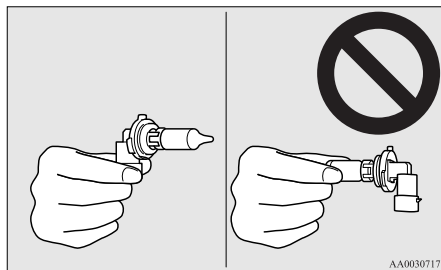

## **8 Reflektory (światła mijania, pojazdy z lampami HID)**

E01010100132

Nie próbuj demontować lub naprawiać reflektorów głównych ani wymieniać ich żarówek.

## **⚠ OSTRZEŻENIE**

- Lampy wyladowcze są zasilane wysokim napięciem. Aby uniknąć porażenia prądem, w celu naprawy lub wymiany żarówki należy kontaktować się z Autoryzowanym Punktem Serwisowym MITSUBISHI MOTORS.

### Reflektory (światła drogowe)

E01009400135

1. Wymieniając żarówkę po lewej stronie pojazdu z silnikiem wysokoprężnym, wykręć śrubę (A) mocującą skrzynkę przekładników i przesunąć ją do tyłu pojazdu.

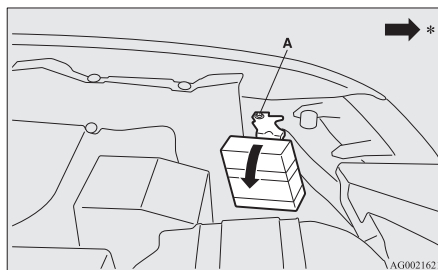

\*: Przednia część pojazdu

2. Obróć żarówkę (B) w lewo, aby ją wyjąć.

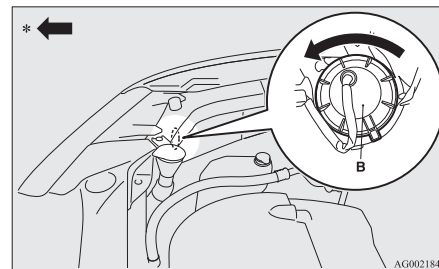

\*: Przednia część pojazdu

3. Obróć żarówkę (C) w lewo, aby ją wyjąć.

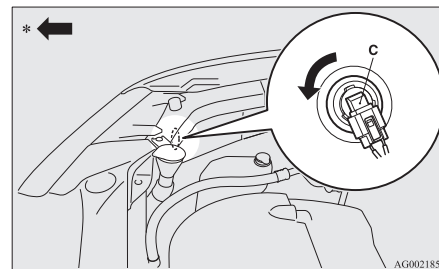

\*: Przednia część pojazdu

4. Przytrzymując klapkę (D), wyciągnij oprawkę (E).

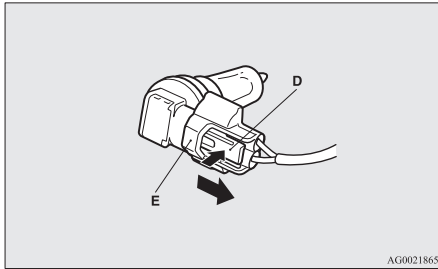

5. W celu zamontowania żarówki, wykonaj czynności w odwrotnej kolejności.

## **⚠ OSTROŻNIE**

- Zachowaj ostrożność, trzymając żarówkę halogenową. Gaz wewnątrz żarówki halogenowej jest pod wysokim ciśnieniem; dlatego też upuszczenie, puknięcie lub zadrapanie żarówki halogenowej może spowodować jej pęknięcie.
- Nigdy nie trzymaj żarówki halogenowej nieosłoniętą dłońmi, w brudnej rękawiczce itp.  
Warstwa tłuszczu na naskórku spowoduje, że przy włączeniu żarówka pęknie. Jeśli powierzchnia żarówki jest brudna, należy ją oczyścić alkoholem, rozcieńczalnikiem do farb itp. i zamocować po wyschnięciu.

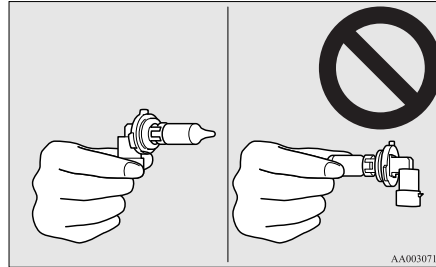

## Światła pozycyjne

1. Wymieniając żarówkę po lewej stronie pojazdu z silnikiem wysokoprężnym, wykręć śrubę (A) mocującą skrzynkę przełączników i przesunąć ją do tyłu pojazdu.

E01003701090

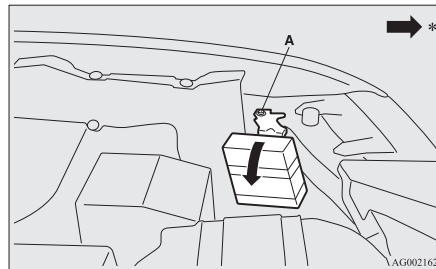

\*: Przednia część pojazdu

2. Wymieniając żarówkę po prawej stronie pojazdu z silnikiem diesla, wyjmij spinki (B), podważając je wkrętakiem płaskim, i zdejmij pokrywę boczną.

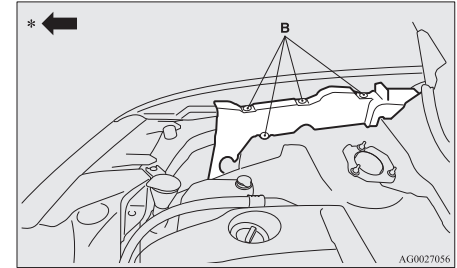

\*: Przednia część pojazdu

3. Wykręć oprawkę (C), obracając ją w lewo.

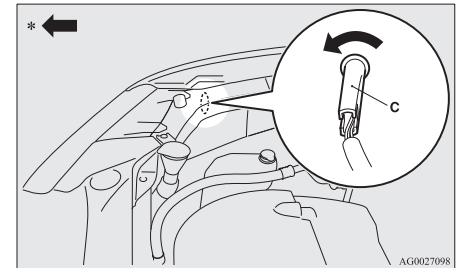

\*: Przednia część pojazdu

## Obsługa serwisowa

4. Wyciągnij żarówkę z oprawy.

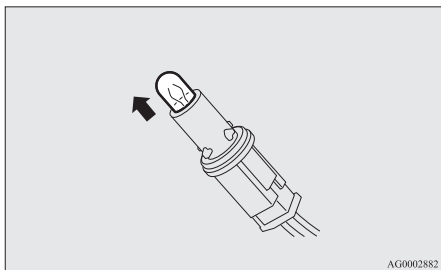

5. W celu zamontowania żarówki, wykonaj czynności w odwrotnej kolejności.

## Kierunkowskazy przednie

E01003800922

### Wymontowanie

1. Zdejmij górną pokrywę.  
Aby uzyskać informacje dotyczące zdejmowania górnej pokrywy, patrz "Wymontowanie i zamontowanie pokrywy górnej i przewodu powietrza" na stronie 8-09.

2. Wymontuj oprawę z żarówką (A), obracając je w lewo.

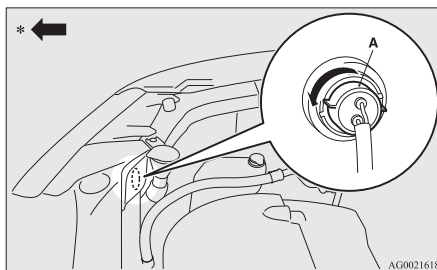

\*: Przednia część pojazdu

3. Wyjmij żarówkę, pociągając ją.

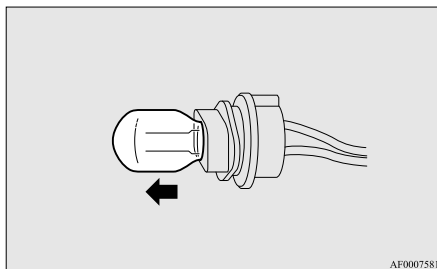

### Zamontowanie

1. W celu zamontowania żarówki, wykonaj czynności w odwrotnej kolejności.

2. Załóż górną pokrywę.  
Aby uzyskać informacje dotyczące zakładania górnej pokrywy, patrz "Wymontowanie i zamontowanie pokrywy górnej i przewodu powietrza" na stronie 8-09.

## Kierunkowskazy boczne (na błotniku)\*

E01003900516

### UWAGA

- W przypadku kierunkowskazów (na błotniku) naprawa lub wymiana samej żarówki nie jest możliwa.  
W razie naprawy lub wymiany należy skonsultować się z Autoryzowanym Punktem Serwisowym MITSUBISHI MOTORS.

## Kierunkowskazy boczne (na lusterku zewnętrznym)\*

E01003900529

### UWAGA

- Dioda LED, zamiast żarówki, jest stosowana w kierunkowskazach bocznych (na lusterku zewnętrznym).  
W razie naprawy lub wymiany należy skonsultować się z Autoryzowanym Punktem Serwisowym MITSUBISHI MOTORS.

## Przednie światła przeciwmgielne\*

E01004001742

1. Używając płaskiego śrubokręta z końcówką owiniętą szmatką, delikatnie podważyć, a następnie zdjąć osłonę światła przeciwmgielnych.

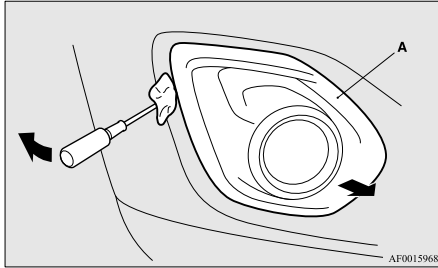

2. Wykręć wkręty (B) i wyjmij światła zespolone.

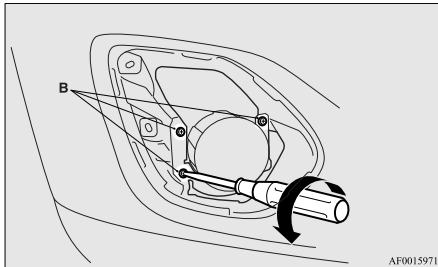

## UWAGA

- Oprócz pojazdów ze światłami do jazdy dziennej: wykręcając wkręty, uważaj, aby nie poruszyć śruby (C) regulacji ustawienia reflektorów.

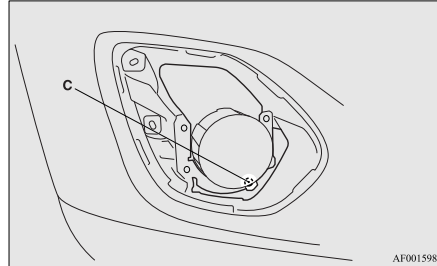

3. Przytrzymując klapkę (D), wyciągnij oprawkę (E).

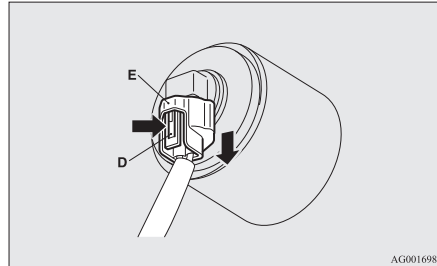

4. Obróć żarówkę (F) w lewo, aby ją wyjąć.

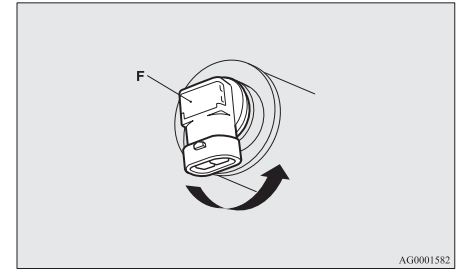

5. W celu zamontowania żarówki, wykonaj czynności w odwrotnej kolejności.

## **OSTROŻNIE**

- Zachowaj ostrożność, trzymając żarówkę halogenową. Gaz wewnątrz żarówki halogenowej jest pod wysokim ciśnieniem; dlatego też upuszczenie, pęknięcie lub zadrapanie żarówki halogenowej może spowodować jej pęknięcie.

- Nigdy nie trzymaj żarówki halogenowej nieosłoniętą dłoń, w brudnej rękawiczce itp.

Warstwa tłuszczu na naskórku spowoduje, że przy włączeniu żarówka pęknie.

Jeśli powierzchnia żarówki jest brudna, należy ją oczyścić alkoholem, rozcieńczalnikiem do farb itp. i zamocować po wyschnięciu.

## Obsługa serwisowa

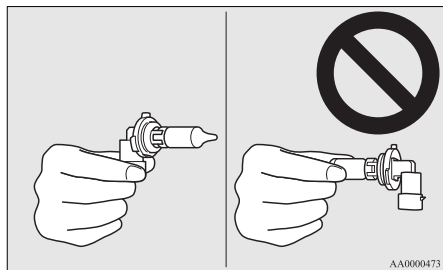

## Wskaźnik świateł dziennych\*

E01011200101

1. Używając płaskiego śrubokręta z końcówką owiniętą szmatką, delikatnie podważyć, a następnie zdjąć osłonę świateł dziennych.

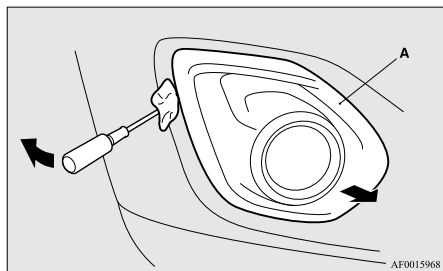

2. Wykręć wkręty (B) i wyjmij światła zespolone.

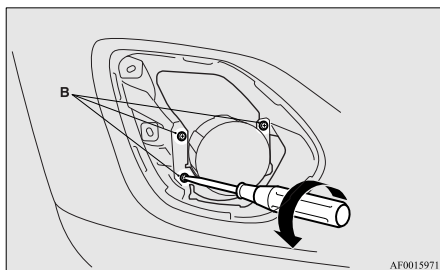

3. Obróć żarówkę (C) w lewo, aby ją wyjąć.

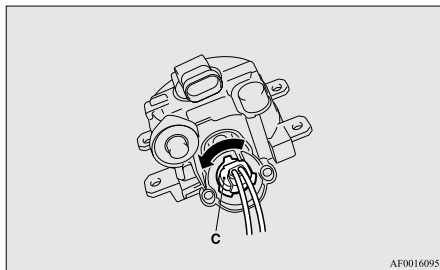

4. Przytrzymując klapkę (D), wyciągnij oprawkę (E).

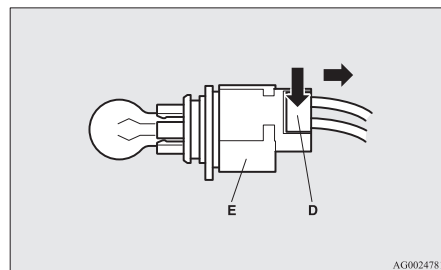

5. W celu zamontowania żarówki, wykonaj czynności w odwrotnej kolejności.

## Tylne światło przeciwmgielne

E01004100531

1. Wymontowując zespół lampy (A), pchnij lampę w lewą stronę nadwozia pojazdu.

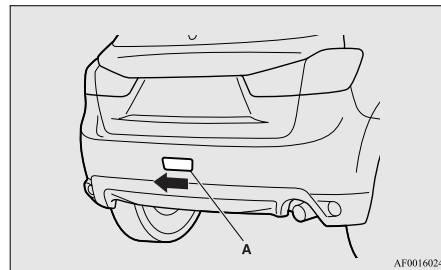

- Wykręć oprawkę (B) i żarówkę, obracając je w lewo.

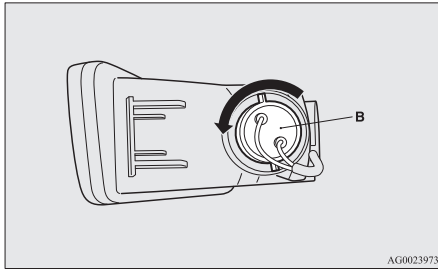

- Wyjmij żarówkę, pociągając ją.

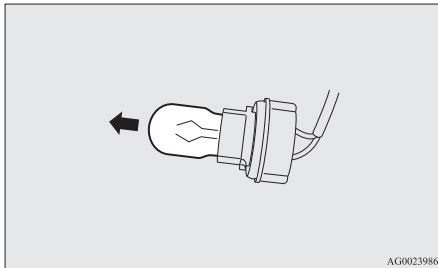

- W celu zamontowania żarówki, wykonaj czynności w odwrotnej kolejności.

#### UWAGA

- Jeśli podczas wymiany żarówki wiązka przewodów została wyciągnięta z 2 przewodnic na zespole lampy, wsuń ją do przewodnic.

- Montując zespół lampy, najpierw wsuń występ (C) do rowka (D) w nadwoziu, a następnie wepchnij zespół lampy na miejsce.

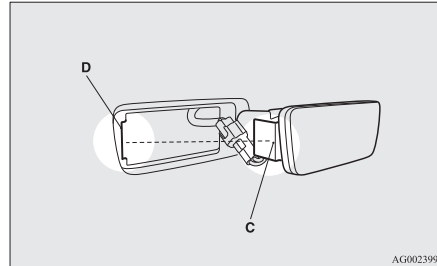

#### Tylne lampy zespolone

E01004201366

- Wykręć wkręty (A) mocujące lampę i wyjmij ją.

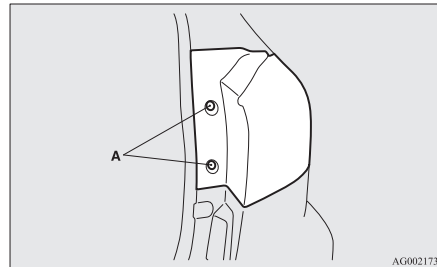

- Obróć gniazdo z żarówką w lewo, aby je wymontować.

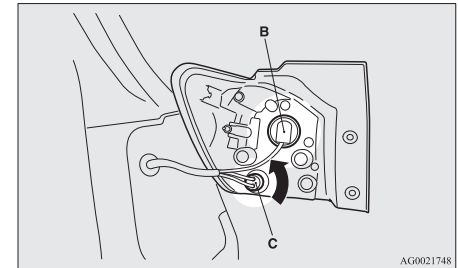

- B- Światła stop i tylne (diody LED) - nie można wymieniać  
C- Kierunkowskazy tylne

#### UWAGA

- W światłach stopu i tylnych stosuje się diodę LED zamiast żarówki. W razie naprawy lub wymiany należy skonsultować się z Autoryzowanym Punktem Serwisowym MITSUBISHI MOTORS.

- Wyciągnij żarówkę z oprawki.

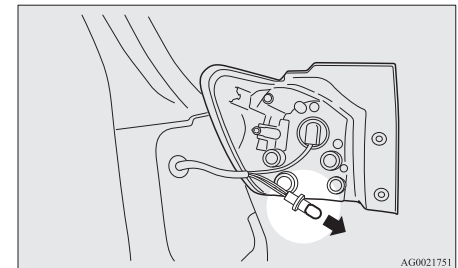

## Obsługa serwisowa

4. W celu zamontowania żarówki, wykonaj czynności w odwrotnej kolejności.

### UWAGA

- Montując lampę, wyrównaj rowek (D) na lampie ze spinką na nadwoziu oraz kołek (E) na lampie z otworem w nadwoziu.

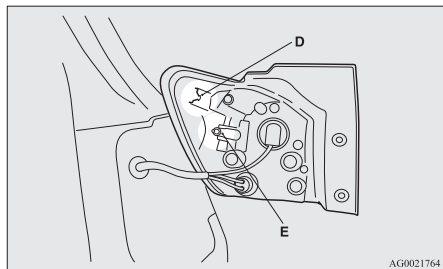

AG0021764

## Światło cofania

E01004400332

1. Otwórz bagażnik.
2. Wsuń płaski wkrętak w szczelinę w pokrywie i podważ delikatnie, aby ją zdjąć.

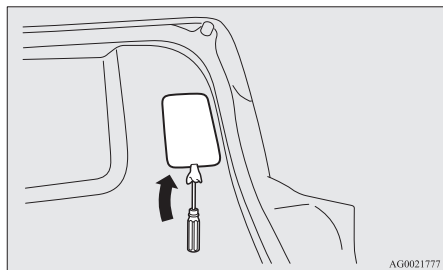

AG0021777

### UWAGA

- Aby nie porysować pokrywy, owiń końcówkę wkrętaka materiałem.

3. Wykręć oprawkę i zespół żarówki, obracając je w lewo.

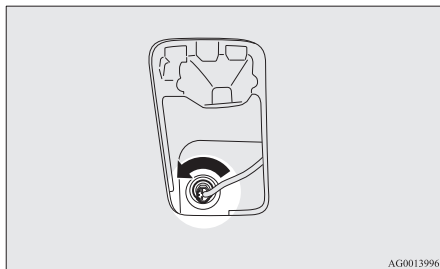

AG0013996

4. Wymij żarówkę, pociągając ją.

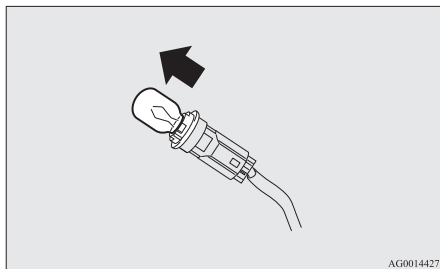

AG0014427

5. W celu zamontowania żarówki, wykonaj czynności w odwrotnej kolejności.

### UWAGA

- Podczas mocowania pokrywy, wyrównaj klapkę z otworem z boku pojazdu.

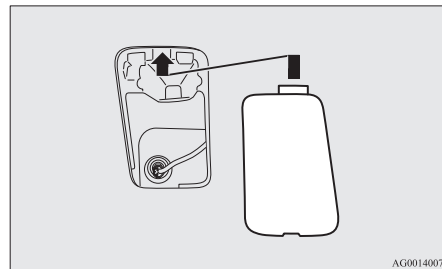

AG0014007

## Oświetlenie tablicy rejestracyjnej

E01004600943

1. Wymontowując zespół lampy (A), pchnij lampę w lewą stronę nadwozia pojazdu.

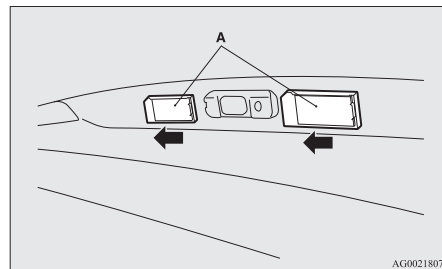

AG0021807



2. Wykręć oprawkę (B) i żarówkę, obracając je w lewo.

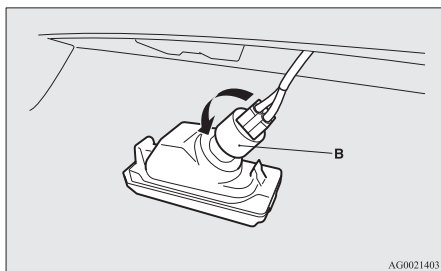

3. Wyjmij żarówkę, pociągając ją.

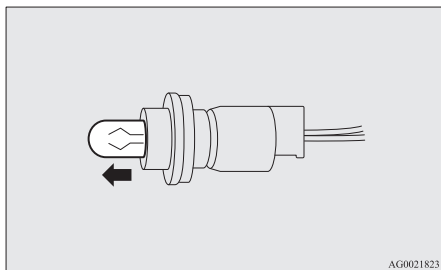

4. W celu zamontowania żarówki, wykonaj czynności w odwrotnej kolejności.

#### UWAGA

- Montując lampkę, najpierw włóż wypstę (C), a następnie dopasuj i włóż wypstę (D).

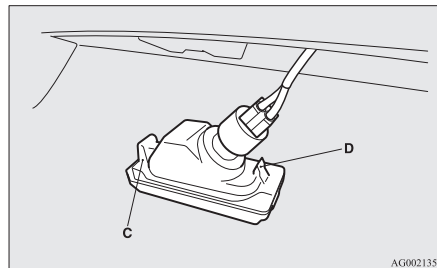

#### Wysoko mocowane światło stopu

E01004500593

#### UWAGA

- W wysoko mocowanym świetle stop stosuje się diodę LED zamiast żarówki. W razie naprawy lub wymiany należy skonsultować się z Autoryzowanym Punktem Serwisowym MITSUBISHI MOTORS.

A series of 15 horizontal dashed lines spanning the width of the page, providing a template for writing.

## *Dane techniczne*

Oznakowanie pojazdu.....	9-02
Wymiary pojazdu.....	9-04
Osiągi.....	9-06
Masa pojazdu.....	9-07
Parametry silnika.....	9-10
Obwód elektryczny.....	9-12
Opony i koła.....	9-13
Zużycie paliwa.....	9-14
Pojemności.....	9-15

## Oznakowanie pojazdu

E01100103245

### Numer VIN

Numer identyfikacyjny pojazdu VIN jest wyłoczony na przegrodzie czołowej, tak jak pokazano na rysunku.

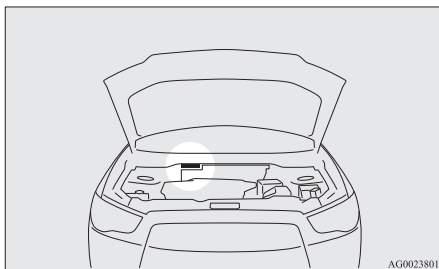

### Etykieta z kodem VIN\*

Etykieta z kodem VIN znajduje się w miejscu przedstawionym na rysunku.

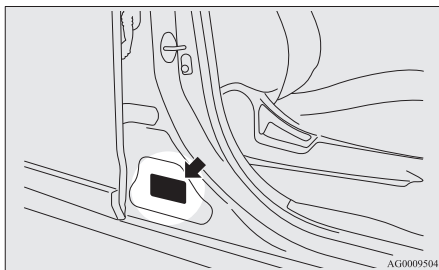

Etykieta zawiera następujące informacje: kod modelu, wersja silnika i skrzyni biegów, kolor nadwozia itp.

Przy zamawianiu części zamiennych prosimy podawać ten numer.

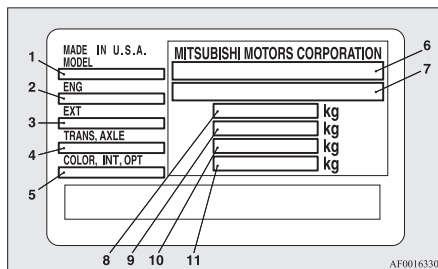

- 1- Kod modelu
- 2- Kod modelu silnika
- 3- Kod zewnętrzny
- 4- Kod modelu skrzyni biegów
- 5- Kod koloru nadwozia  
Kod wnętrza  
Kod opcji
- 6- Numer podwozia
- 7- Maksymalny ciężar brutto pojazdu
- 8- Łączna masa brutto
- 9- Maksymalny nacisk na przednią oś
- 10- Maksymalny nacisk na tylną oś

### Tabliczka znamionowa danych pojazdu\*

Tabliczka znamionowa danych pojazdu jest zamocowana tak jak widać to na ilustracji.

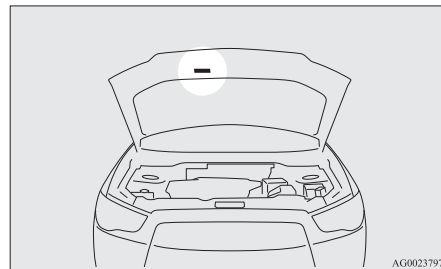

Na tabliczce znajdują się kod modelu, model silnika, model skrzyni biegów, kod koloru nadwozia itp.

Przy zamawianiu części zamiennych prosimy podawać ten numer.

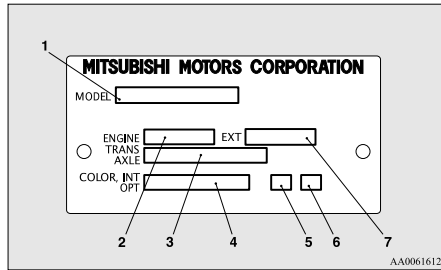

- 1- Kod modelu
- 2- Kod modelu silnika
- 3- Kod modelu skrzyni biegów
- 4- Kod koloru nadwozia
- 5- Kod wnętrza pojazdu
- 6- Kod opcji
- 7- Kod zewnętrzny

## Tabliczka z numerem VIN pojazdu (tylko pojazdy RHD)

Numer identyfikacyjny pojazdu jest wybitny na tabliczce przykręconej do lewego przedniego narożnika karoserii. Jest on widoczny z zewnątrz pojazdu przez przednią szybę.

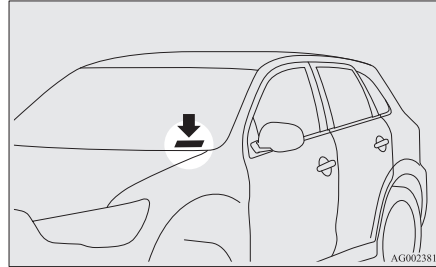

## Numer silnika

Numer silnika jest wytłoczony na bloku silnika, jak pokazano na rysunku.

### Pojazdy z silnikami benzynowymi

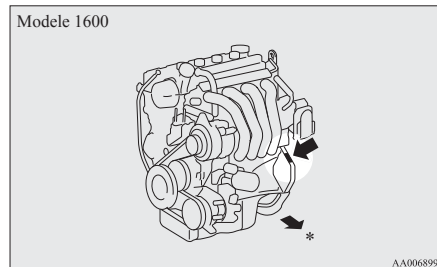

\*: Przednia część pojazdu

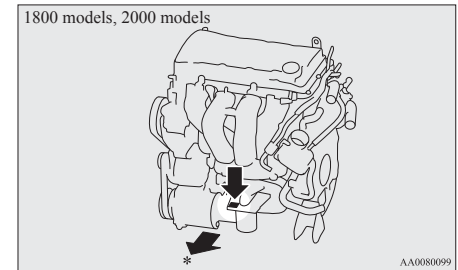

\*: Przednia część pojazdu

### Pojazdy z silnikami wysokoprężnymi

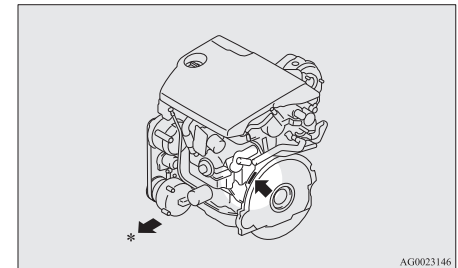

\*: Przednia część pojazdu

## Wymiary pojazdu

E01100202988

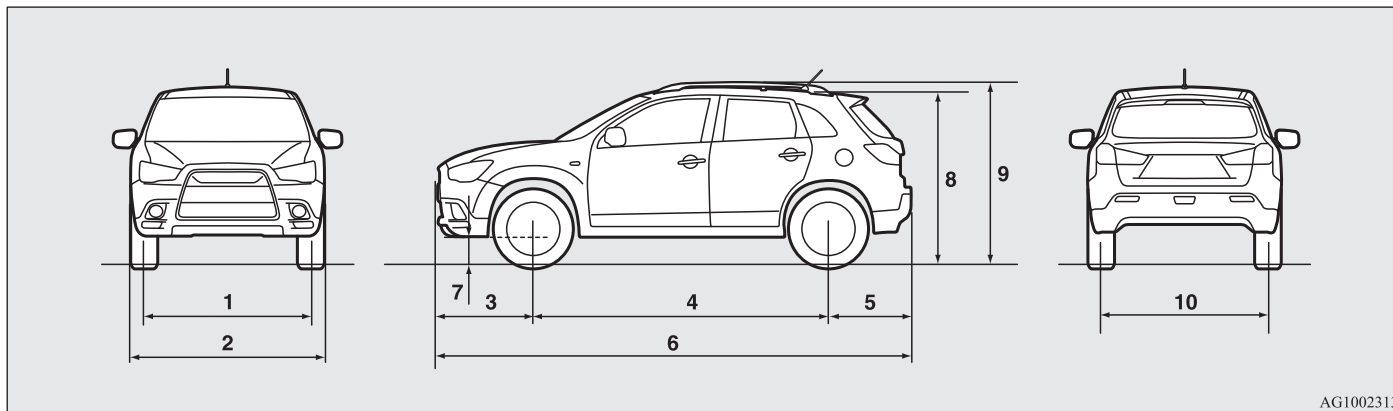

AG1002313

1	Rozstaw kół przednich		1.525 mm
2	Szerokość całkowita		1.770 mm
3	Zwis przedni		870 mm
4	Rozstaw osi		2.670 mm
5	Zwis tylny		755 mm
6	Długość całkowita		4.295 mm
7	Prześwit pod pojazdem (pojazd nie-obciążony)	Pojazdy z silnikami benzynowymi	180 mm, 195 mm <sup>*1</sup>
		Pojazdy z silnikami wysokoprężnymi	170 mm <sup>*2</sup> , 180 mm <sup>*3</sup>

\*1: Pojazdy na rynek rosyjski, kazachski i ukraiński

\*2: wyłącznie modele 1800

\*3: wyłącznie modele 2200

8	Wysokość całkowita (pojazd nieobciążony)	Bez bagażnika dachowego	1.615 mm
9		Z bagażnikiem dachowym	1.625 mm
10	Rozstaw kół tylnych		1.530 mm
Minimalny promień skrętu		Nadwozie	5,63 m
		Koło	5,3 m

\*1: Pojazdy na rynek rosyjski, kazachski i ukraiński

\*2: wyłącznie modele 1800

\*3: wyłącznie modele 2200

**Pojazdy z silnikami benzynowymi**

Prędkość maksymalna	Modele 1600		183 km/h	
	Modele 1800		186 km/h	
	Modele 2000	2WD	194 km/h	
		4WD	M/T	192 km/h
			Przekładnia bezstopniowa CVT	188 km/h

**Pojazdy z silnikami wysokoprężnymi**

Prędkość maksymalna	Modele 1800	2WD	200 km/h, 189 km/h*
		4WD	198 km/h, 185 km/h*
	Modele 2200		190 km/h

\*: Silnik 85 kW (niska emisja CO<sub>2</sub>)



*Masa pojazdu*

E01100405965

**Pojazdy z silnikami benzynowymi**

Parametr		Modele 1600			Modele 1800	
		M/T			Przekładnia bezstopniowa CVT	
		INFORM	INVITE	INTENSE INSTYLE	INVITE	INTENSE
Ciężar własny pojazdu	Bez wyposażenia opcjonalnego	1.260 kg	1.275 kg, 1.300 kg* <sup>1</sup>	1.275 kg	1.385 kg	1.390 kg
	Z pełnym wyposażeniem opcjonalnym	1.298 kg	1.346 kg, 1.315 kg* <sup>1</sup>	1.346 kg	1.398 kg	1.443 kg
Maksymalny ciężar brutto pojazdu		1.870 kg, 1.825 kg* <sup>2</sup>			1.970 kg, 2.035 kg* <sup>2</sup>	
Maksymalny nacisk na oś	Przód	930 kg			1.030 kg	
	Tył	1.000 kg, 1.070 kg* <sup>2</sup>			1.000 kg, 1.085 kg* <sup>2</sup>	
Maksymalny ciężar przyczepy	Z hamulcem	1.200 kg			1.300 kg	
	Bez hamulca	665 kg, 670 kg* <sup>1</sup>			715 kg	
Maksymalne obciążenie haka holowniczego		60 kg			65 kg	
Maksymalne obciążenie dachu		80 kg				
Liczba miejsc		5 osób				

\*<sup>1</sup>: Pojazdy na rynek rosyjski, kazachski i ukraiński\*<sup>2</sup>: W przypadku holowania przyczepy**UWAGA**

- Parametry przyczepy określają zalecenia producenta.

## Dane techniczne

Parametr		Modele 2000			
		2WD		4WD	
		M/T		Przekładnia bezstopniowa CVT	
		INTENSE	INVITE	INVITE	INTENSE
Ciężar własny pojazdu	Bez wyposażenia opcjonalnego	1.360 kg	1.420 kg	1.450 kg	1.455 kg
	Z pełnym wyposażeniem opcjonalnym	1.413 kg	1.433 kg	1.463 kg	1.508 kg
Maksymalny ciężar brutto pojazdu		1.970 kg, 2.035 kg*			
Maksymalny nacisk na oś	Przód	1.030 kg			
	Tył	1.000 kg, 1.085 kg*			
Maksymalny ciężar przyczepy	Z hamulcem	1.300 kg			
	Bez hamulca	715 kg	745 kg		
Maksymalne obciążenie haka holowniczego		65 kg			
Maksymalne obciążenie dachu		80 kg			
Liczba miejsc		5 osób			

\*: W przypadku holowania przyczepy

## UWAGA

- Parametry przyczepy określają zalecenia producenta.

## Pojazdy z silnikami wysokoprężnymi

Parametr		2WD		4WD	
		M/T		A/T	
Ciężar własny pojazdu	Bez wyposażenia opcjonalnego	1 445 kg, 1 440 kg <sup>*1</sup>	1 510 kg, 1 505 kg <sup>*1</sup>	1 520 kg	
	Z pełnym wyposażeniem opcjonalnym	1 516 kg, 1 511 kg <sup>*1</sup>	1 581 kg, 1 576 kg <sup>*1</sup>	1 591 kg	
Maksymalny ciężar brutto pojazdu		2.060 kg, 2.130 kg <sup>*2</sup>			
Maksymalny nacisk na oś	Przód	1.120 kg			
	Tył	1.000 kg, 1.090 kg <sup>*2</sup>			
Maksymalny ciężar przyczepy	Z hamulcem	1.400 kg			
	Bez hamulca	745 kg			
Maksymalne obciążenie haka holowniczego		70 kg			
Maksymalne obciążenie dachu		80 kg			
Liczba miejsc		5 osób			

\*1: Silnik 85 kW (niska emisja CO<sub>2</sub>)

\*2: W przypadku holowania przyczepy

## UWAGA

- Parametry przyczepy określają zalecenia producenta.

**Parametry silnika**

E01100603022

**Pojazdy z silnikami benzynowymi**

Parametr	Modele 1600	Modele 1800	Modele 2000
Model silnika	4A92	4B10	4B11
Liczba cylindrów	4, rzędowo	4, rzędowo	4, rzędowo
Pojemność całkowita	1 590 cm <sup>3</sup>	1 798 cm <sup>3</sup>	1 998 cm <sup>3</sup>
Średnica cylindra	75,0 mm	86,0 mm	86,0 mm
Skok tłoka	90,0 mm	77,4 mm	86,0 mm
Walek rozrządu	Dwa, w głowicy	Dwa, w głowicy	Dwa, w głowicy
Przygotowanie mieszanki	Wtrysk elektroniczny	Wtrysk elektroniczny	Wtrysk elektroniczny
Moc maksymalna (wg EEC netto)	86 kW/6.000 obr/min, 86 kW/6.100 obr/min* <sup>1</sup> 85 kW/6.000 obr/min* <sup>2</sup>	103 kW/6.000 obr/min	110 kW/6.000 obr/min
Maksymalny moment obrotowy (wg EEC netto)	154 Nm/4.000 obr/min	177 Nm/4.200 obr/min	197 Nm/4.200 obr/min

\*<sup>1</sup>: Pojazdy na rynek rosyjski, kazachski i ukraiński\*<sup>2</sup>: Pojazdy na rynki Belgii i Norwegii**Pojazdy z silnikami wysokoprężnymi**

Parametr	Modele 1800	Modele 2200
Model silnika	4N13	4N14
Liczba cylindrów	4, rzędowo	4, rzędowo
Pojemność całkowita	1 798 cm <sup>3</sup>	2 268 cm <sup>3</sup>
Średnica cylindra	83,0 mm	86,0 mm
Skok tłoka	83,1 mm	97,6 mm
Walek rozrządu	Dwa, w głowicy	Dwa, w głowicy

\*: Silnik 85 kW (niska emisja CO<sub>2</sub>)

Parametr	Modele 1800	Modele 2200
Przygotowanie mieszanki	Elektroniczne sterowanie wtryskiem bezpośrednim	Elektroniczne sterowanie wtryskiem bezpośrednim
Moc maksymalna (wg EEC netto)	110 kW/4.000 obr/min, 85 kW/3.500 obr/min*	110 kW/3 500 obr/min
Maksymalny moment obrotowy (wg EEC netto)	300 Nm/2.000 do 3.000 obr/min, 300 Nm/1.750 do 2.250 obr/min*	360 Nm/1 500 do 2 750 obr/min

\*: Silnik 85 kW (niska emisja CO<sub>2</sub>)

**Obwód elektryczny**

E01100802812

Parametr			Pojazdy z silnikami benzynowymi		Pojazdy z silnikami wysokoprężnymi	
			Modele 1600	Modele 1800, Modele 2000	Modele 1800	Modele 2200
Akumulator	Napięcie		12 V			
	Typ 1	Typ (JIS)	75D23L, Q-85*1	75D23L	95D31L, T-105*1	95D31L
		Pojemność (5HR)	52Ah, 55Ah*1	52 Ah	64 Ah, 73 Ah*1	64 Ah
	Typ 2	Typ (BCI)	Grupa BCI nr 35 (530CCA/118RC)		—	
Wydajność alternatora			95 A, 85 A*2	105 A	130 A	
Typ świec zapłonowych	NGK		DILFR5A11	FR6EI	—	
	DENSO		—	K20PSR-B8		

\*1: Pojazdy z układem automatycznego wyłączania i włączania silnika (AS&amp;G)

\*2: Pojazdy na rynek rosyjski, kazachski i ukraiński

**UWAGA**

- Aby wymienić baterię w pojazdach z układem automatycznego wyłączania i włączania silnika (AS&G) skontaktuj się z Autoryzowanym Punktem Serwisowym MITSUBISHI MOTORS.

***Opony i koła***

E01100902969

Opony		215/65R16 98H	215/60R17 96H
Koło	Wymiary	16x6 1/2 J	17x6 1/2 J
	Odsadzenie	46 mm	

**UWAGA**

- Skontaktuj się z Autoryzowanym Punktem Serwisowym MITSUBISHI MOTORS w celu uzyskania szczegółowych informacji dotyczących konfiguracji pojazdu.

## Zużycie paliwa

E01101100834

Parametr			Warunki jazdy mieszane		Warunki miejskie	Jazda za miastem			
			CO <sup>2</sup> (g/km)	Zużycie paliwa (l/100 km)	Zużycie paliwa (l/100 km)	Zużycie paliwa (l/100 km)			
Pojazdy z silnikami benzynowymi	Modele 1600	Bez układu AS&G		137, 141 <sup>*1</sup>	6,0, 6,1 <sup>*1</sup>	7,7, 8,0 <sup>*1</sup>	4,9, 5,0 <sup>*1</sup>		
		Z układem AS&G		133	5,8	7,4	4,9		
	Modele 1800				181	7,6	9,8	6,4	
	Modele 2000	2WD				181	7,7	10,1	6,3
		4WD	M/T			186	7,9	10,3	6,5
			Przekładnia bezstopniowa CVT			192	8,1	10,5	6,8
Pojazdy z silnikami wysokoprężnymi	Modele 1800	2WD	Bez układu AS&G			147, 134 <sup>*2</sup>	5,6, 5,1 <sup>*2</sup>	6,9, 6,3 <sup>*2</sup>	4,9, 4,5 <sup>*2</sup>
			Z układem AS&G			141, 125 <sup>*2</sup>	5,4, 4,8 <sup>*2</sup>	6,6, 5,7 <sup>*2</sup>	4,7, 4,3 <sup>*2</sup>
		4WD	Bez układu AS&G			149, 136 <sup>*2</sup>	5,7, 5,2 <sup>*2</sup>	7,0, 6,4 <sup>*2</sup>	4,9, 4,5 <sup>*2</sup>
			Z układem AS&G			146, 132 <sup>*2</sup>	5,6, 5,1 <sup>*2</sup>	6,8, 6,1 <sup>*2</sup>	4,9, 4,5 <sup>*2</sup>
	Modele 2200	Z układem AS&G				153	5,8	7,1	5,1

\*1: Pojazdy na rynek rosyjski, kazachski i ukraiński

\*2: Silnik 85 kW (niska emisja CO<sup>2</sup>)

AS&amp;G: układ automatycznego wyłączania i włączania silnika (Auto Stop &amp; Go)

## UWAGA

- Podane wyniki nie stanowią wyraźnej ani dorozumianej gwarancji dotyczącej zużycia paliwa w konkretnym pojeździe. Konkretny pojazd nie był testowany, a różnice pomiędzy poszczególnymi egzemplarzami tego samego modelu są nieuniknione. Ponadto dany pojazd mógł zostać poddany szczególnym modyfikacjom. Na zużycie paliwa wpływają również takie czynniki, jak styl jazdy i warunki drogowe, a także przebieg oraz regularność przeglądów.



## Pojemności

E01101304759

Pojazdy z silnikami benzynowymi  
Modele 1600

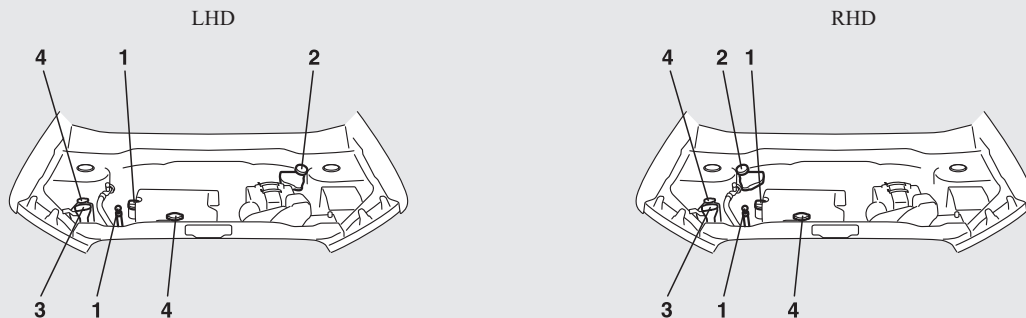

Modele 1800, modele 2000

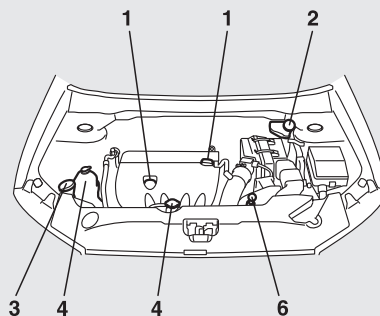

AF5001526

## Dane techniczne

Pojazdy z silnikami wysokoprężnymi

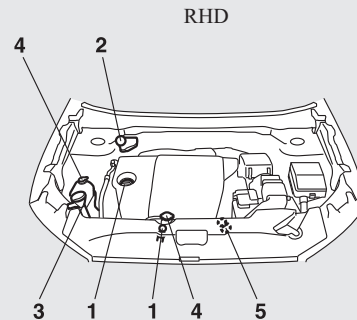
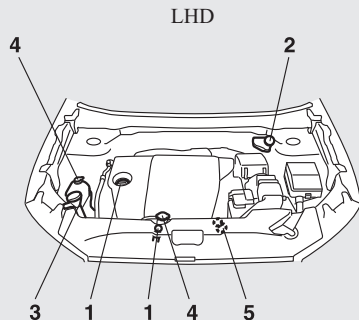

AF1001313

Nr	Parametr		Ilość	Materiały smarne	
1	Olej silnikowy	Pojazdy z silnikami benzynowymi	Modele 1600	Miska olejowa 4,0 l	Patrz strona 8-04
				Filtr oleju 0,2 l	
			Modele 1800	Miska olejowa 4,0 l	
				Filtr oleju 0,3 l	
		Pojazdy z silnikami wysokoprężnymi	Modele 2000	Miska olejowa 4,0 l	
				Filtr oleju 0,3 l	
			Modele 1800	Miska olejowa 5,0 l	
				Filtr oleju 0,3 l	
Modele 2200	Miska olejowa 5,5 l				
	Filtr oleju 0,3 l				
2	Płyn hamulcowy		Zgodnie z wymaganiami	Płyn hamulcowy DOT 3 lub DOT 4	
	Płyn sprzęgła				

Nr	Parametr	Ilość	Materiały smarne
3	Płyn spryskiwaczy	4,5 l	—

Nr	Parametr		Ilość	Materiały smarne	
4	Płyn chłodzący silnik	Pojazdy z silnikami benzynowymi	6,0 l [włącznie z 0,65 l w zbiorniku wyrównawczym]	MITSUBISHI MOTORS GENUINE SUPER LONG LIFE COOLANT PREMIUM lub odpowiednik*	
		Modele 1600	7,5 l [włącznie z 0,65 l w zbiorniku wyrównawczym]		
		Modele 1800, Modele 2000	7,5 l [włącznie z 0,65 l w zbiorniku wyrównawczym]		
		Pojazdy z silnikami wysokoprężnymi	7,5 l [włącznie z 0,65 l w zbiorniku wyrównawczym]		
5	Płyn do przekładni automatycznych (modele 2200)		8,2 l	MITSUBISHI MOTORS GENUINE ATF-J3	
6	Płyn do przekładni CVT		7,1 l	ORYGINALNY MITSUBISHI MOTORS CVTF-J4	
7	Olej do ręcznej skrzyni biegów	5 M/T	Modele 1600	2,0 l	MITSUBISHI MOTORS GENUINE NEW MULTI GEAR OIL Klasyfikacja API: GL-3, SAE 75W-80
			Modele 2000	2,5 l	
		6 M/T	2,2 l		
8	Olej do skrzyni rozdzielczej		0,47 l	Olej do mechanizmu różnicowego MITSUBISHI MOTORS GENUINE Super Hypoid Gear Oil GL-5 SAE 80 wg klasyfikacji API	
9	Olej w tylnym mechanizmie różnicowym		0,4 l	Olej do mechanizmu różnicowego MITSUBISHI MOTORS GENUINE Super Hypoid Gear Oil GL-5 SAE 80 wg klasyfikacji API	
10	Czynnik chłodzący (klimatyzacja)		480 - 520 g	HFC-134a	

\*: podobny płyn chłodzący na bazie glikolu etylenowego bez zawartości krzemianu, amin, azotynów ani boranu oparty na hybrydowej technologii kwasów organicznych

A series of 15 horizontal dashed lines spanning the width of the page, providing a template for writing.

**A**

Aksesoria (instalacja) 05  
 Aktywna kontrola stabilności (ASC) 4-47  
 Akumulator 8-09  
 Dane techniczne 9-12  
 Informacje dotyczące utylizacji zużytych akumulatorów 06  
 Lampka ostrzegawcza ładowania 3-43  
 Rozładowany akumulator (awaryjne uruchamianie silnika) 6-02  
 Alarm 1-30  
 Antena 5-43  
 Audio  
 Odtwarzacz CD 5-11  
 Przelączniki sterowania systemem audio umieszczone w kierownicy 5-22  
 Radio w pasmach LW/MW/FM 5-11  
 Rozwiązywanie problemów 5-41  
 Automatyczna skrzynia biegów  
 Położenie dźwigni wybieraka 4-25,4-31  
 Przesuwanie dźwigni wybieraka 4-24,4-29  
 Płyn 9-15  
 Tryb sportowy 4-26,4-31  
 Awaryjne uruchamianie silnika 6-02

**B**

Bezkluczykowy system uruchomienia pojazdu 1-07  
 Bezkluczykowy układ sterowania zamkami drzwi 1-04,1-20  
 Bezpieczeństwo dziecka 2-15  
 Należy zwrócić szczególną uwagę na montowanie fotelika w pojazdach wyposażonych w system przednich poduszek powietrznych 2-15,2-27  
 Bezpieczeństwo kobiet w ciąży 2-14  
 Bezpieczniki 8-19

Brzczyk przypominający o włączonych światłach 3-48

**C**

Czyszczenie  
 Elementy zewnętrzne 7-03  
 Wnętrze pojazdu 7-02  
 Części oryginalne 06

**D**

Dane techniczne 9-02  
 Dodatkowe wyposażenie 8-19  
 Dodatkowy system bezpieczeństwa 2-25  
 Serwisowanie 2-36  
 Drzwi bagażnika 1-28  
 Drzwi tylne z zabezpieczeniem przed otwarciem przez dzieci 1-28  
 Drzwi  
 Blokowanie i odblokowywanie 1-23  
 System pełnej blokady (Dead Lock System) 1-26  
 Zabezpieczenie przed otwarciem przez dzieci 1-28  
 Zamek centralny 1-24  
 Dwusprzęgłowa sportowa skrzynia biegów Twin Clutch SST  
 Płyn 9-15  
 Działanie turbosprężarki doładowującej 4-17  
 Dźwignia otwierania drzwi bagażnika od wewnątrz 1-29

**E**

Elektronicznie regulowany napęd na 4 koła 4-34  
 Elektryczne sterowanie szybami 1-36  
 Elektryczny system wspomagania kierownicy (EPS) 4-46

**F**

Filtr cząstek stałych (DPF) 4-15  
 Fotel przedni 2-03  
 Fotel  
 Fotel przedni 2-03  
 Ogrzewane fotele 2-06  
 Powiększanie przestrzeni bagażowej 2-09  
 Regulacja 2-03  
 Tylne fotele 2-07  
 Zagłówki 2-07

**G**

Gniazdko do podłączania akcesoriów 5-66  
 Gniazdo kluczyka 1-18

**H**

Hamulec  
 Hamowanie 4-40  
 Hamulec ręczny 4-06  
 Płyn 8-08,9-15  
 System hamulcowy ABS 4-44  
 Holowanie 6-19  
 Holowanie przyczepy 4-61

**I**

Immobilizer elektroniczny (system zapobiegający uruchomieniu i kradzieży pojazdu) 1-03  
 Informacje na temat bezpieczeństwa i utylizacji oleju 06  
 Instrumenty 3-02  
 Interfejs Bluetooth® 2.0 5-43

---

**J**

---

Jazda ekonomiczna 4-02  
Jazda w trudnych warunkach atmosferycznych 6-23

---

**K**

---

Kamera widoku tylnego 4-57  
Katalizator 8-02  
Kierunkowskazy boczne  
Moc żarówki 8-25  
Wymiana 8-30  
Kierunkowskazy przednie  
Moc żarówki 8-25  
Wymiana 8-30  
Kierunkowskazy tylne  
Moc żarówki 8-26  
Wymiana 8-33  
Kierunkowskazy/sygnalizacja zmiany pasa ruchu 3-51  
Klimatyzacja 5-03  
Ważne wskazówki podczas obsługi klimatyza-  
cji 5-10  
Kluczki 1-02  
Kontrola i konserwacja pojazdu po jeździe po dro-  
gach o trudnej nawierzchni 4-38  
Koło zapasowe 6-13  
Koło  
Dane techniczne 9-13  
Kolpaki 6-18

---

**L**

---

Lampka ostrzegawcza ładowania 3-43  
Lampka oświetlenia przedniej części wnętrza 5-67  
Lampka oświetlenia wnętrza (tył) 5-67

Lampka przedziału bagażowego 5-68  
Moc żarówki 8-26  
Lampka schowka przedniego  
Moc żarówki 8-26  
Lampka wskaźnika usterki silnika 3-42  
Lampki osobiste 5-67  
Moc żarówki 8-26  
Lampki oświetlenia wnętrza 5-66  
Lampki osobiste 5-67  
Lampki wskaźnika kierunkowskazów 3-41  
Lampki wskaźnika świateł awaryjnych 3-41  
Lusterko wsteczne  
Oświetlenie wewnętrzne 4-08  
Zewnętrzne 4-09  
Lusterko  
Wewnętrzne lusterko wsteczne 4-08  
Zewnętrzne lusterka wsteczne 4-09

---

**M**

---

Masa 9-07  
Masa pojazdu 9-07  
Maska silnika 8-03  
Materiały smarne 9-15  
Moc żarówki 8-25  
Modyfikacje/zmiany instalacji elektrycznej lub układu paliwowego 05  
Mycie 7-03

---

**N**

---

Nagrzewnica 5-03  
Narzędzia 6-06  
Miejsce przechowywania 6-06  
Nawiewy 5-02  
Numer podwozia 9-02

---

**O**

---

Obrotomierz 3-02  
Obwód elektryczny 9-12  
Odtwarzacz CD 5-11  
Ogólna kontrola stanu technicznego pojazdu 8-18  
Ogólne dane dotyczące pojazdu 9-04  
Ogrzewane fotele 2-06  
Ogrzewanie (szyby tylnej) 3-59  
Olej do skrzyni rozdzielczej 9-15  
Olej w tylnym mechanizmie różnicowym 9-15  
Olej  
Olej do ręcznej skrzyni biegów 9-15  
Olej do skrzyni rozdzielczej 9-15  
Olej silnikowy 8-04  
Olej w tylnym mechanizmie różnicowym 9-15  
Opony zimowe 8-15  
Opony 8-12  
Ciśnienie w oponach 8-13  
Opony zimowe 8-15  
Przekładanie 8-14  
Wskaźnik zużycia bieżnika 8-14  
Wymiary (opony i koła) 9-13  
Wymienianie koła 6-13  
Zestaw do łatania opon 6-07  
Łańcuchy na koła 8-16  
Osiągi 9-06  
Osłona przeciwsłoneczna 1-38  
Osłony przeciwsłoneczne 5-63  
Oznakowanie 9-02  
Oznakowanie pojazdu 9-02  
Oświetlenie lusterka wewnętrznego  
Moc żarówki 8-26  
Oświetlenie przedniej części wnętrza  
Moc żarówki 8-26  
Oświetlenie tablicy rejestracyjnej  
Moc żarówki 8-26  
Wymiana 8-34

Oświetlenie tylnej części wnętrza  
 Moc żarówki 8-26  
 Oświetlenie w osłonie przeciwsłonecznej 5-68  
 Oświetlenie wewnętrzne i zewnętrzne 8-18

---

## P

---

Paliwo  
 Modyfikacje/zmiany instalacji elektrycznej lub układu paliwowego 05  
 Napełnianie zbiornika paliwa 03  
 Pojemność zbiornika 03  
 Wybór paliwa 02  
   Parametry silnika 9-10  
   Parkowanie 4-07  
 Hamulec ręczny 4-06  
   Pas bezpieczeństwa 2-10  
 Regulowany punkt mocowania pasa bezpieczeństwa 2-12  
 Bezpieczeństwo dziecka 2-15  
 Bezpieczeństwo kobiet w ciąży 2-14  
 Ogranicznik siły 2-15  
 Sprawdzanie 2-24  
 System napinania pasów bezpieczeństwa 2-14  
   Podgrzewane lustro 4-10  
   Podnośnik 6-06  
 Miejsce przechowywania 6-06  
   Poduszka powietrzna 2-25  
   Pojemności 9-15  
   Pojemności płynów i materiałów smarnych 9-15  
   Pojemność zbiornika 03  
   Popielniczka 5-64  
   Powiększanie przestrzeni bagażowej 2-09  
   Prowadzenie samochodu, alkohol i leki 4-03  
   Przebiecie  
 Wymiana opony 6-13  
 Zestaw do łatania opon 6-07  
   Przednie światła przeciwmgielne

Moc żarówki 8-25  
 Wymiana 8-31  
 Włącznik 3-52  
   Przegrzanie 6-04  
   Przełącznik ogrzewania szyby tylnej 3-59  
   Przełącznik spryskiwaczy reflektorów 3-58  
   Przełącznik sygnału dźwiękowego 3-59  
   Przełącznik świateł (drogowych/mijania) 3-49  
   Przycisk uruchamiania silnika 1-12  
   Płyn chłodzący (silnik) 8-06,9-15  
   Płyn  
 Olej przekładni dwusprzęgłowej Twin Clutch SST 9-15  
 Płyn chłodzący silnik 8-06,9-15  
 Płyn do automatycznej skrzyni biegów 9-15  
 Płyn do przekładni CVT 9-15  
 Płyn do układu wspomagania kierownicy 9-15  
 Płyn hamulcowy 8-08,9-15  
 Płyn spryskiwaczy 8-07,9-15  
 Płyn sprężła 8-08

---

## R

---

Radio w pasmach LW/MW/FM 5-11  
 Reflektory  
 Moc żarówki 8-25  
 Wymiana 8-27,8-28  
 Włącznik 3-46  
 Włącznik sygnału świetlnego 3-49  
   Regulator ustawienia świateł przednich 3-50  
   Rozruch 4-13  
   Ręczna skrzynia biegów 4-21

---

## S

---

Schowki 5-70  
 Silnik  
 Dane techniczne 9-10

Informacje na temat bezpieczeństwa i utylizacji oleju 06  
 Numer 9-03  
 Olej 8-04  
 Olej i filtr 9-15  
 Przegrzanie 6-04  
 Płyn chłodzący 8-06,9-15  
   Skrzynia biegów  
 Automatycka skrzynia biegów 4-24,4-29  
 Ręczna skrzynia biegów 4-21  
   Smarowanie zawiasów i zamków 8-18  
   Spryskiwacze  
 Płyn 8-07,9-15  
 Włącznik 3-57,3-58  
   Sprzęgło  
 Płyn 8-08  
   System czujników cofania 4-54  
   System Link 5-43  
   System sygnalizacji nagłego hamowania 4-43  
   System wspomagania hamowania 4-42  
   System zapobiegający blokadzie hamulców (ABS) 4-44  
 Lampka ostrzegawcza 4-44  
 Wyświetlacz 4-44

---

## T

---

Tabliczka z numerem identyfikacyjnym pojazdu 9-03  
 Tabliczka znamionowa danych pojazdu 9-02  
 Techniki bezpiecznej jazdy 4-03  
 Tempomat 4-49  
 Tryb pracy 1-13  
 Tylne półka 5-74  
 Tylne lampy zespolone  
 Moc żarówki 8-26  
 Wymiana 8-33  
   Tylne światło przeciwmgielne  
 Moc żarówki 8-26

## Indeks alfabetyczny

Wymiana 8-32,8-33

Włącznik 3-53

---

### U

---

Uchwyt na butelki 5-74

Uchwyt na chusteczki 5-72

Uchwyt na karty 5-64,5-71

Uchwyt na kubek 5-73

Uchwyty pomocnicze 5-75

Układ automatycznego wyłączania i włączania silnika (AS&G) 4-17

Układ kierowniczy

Blokada koła kierownicy 1-15,4-12

Płyn do układu wspomagania kierownicy 9-15

Regulacja wysokości i wysunięcia koła kierownicy 4-08

Układ oczyszczania powietrza 5-10

Układ wspomagania ruszania pod górę 4-41

Uruchamianie i zatrzymywanie silnika 1-16

Uruchamianie silnika za pomocą kabli rozruchowych (awaryjne uruchamianie silnika) 6-02

Urządzenie wejściowe USB

Podłączanie odtwarzacza iPod 5-61

Podłączanie urządzenia pamięci USB 5-61

Ustawianie godziny 5-39

Usterka pojazdu 6-02

Uszczelki okien i drzwi 8-19

Uwagi dotyczące obsługi pojazdów z napędem na 4 koła 4-39

Uwagi dotyczące pielęgnacji pojazdu 7-02

Używanie napędu na 4 koła 4-36

---

### W

---

W przypadku zimnej i śnieżnej pogody 8-19

Wewnętrzne lustro wsteczne 4-08

Wieszak 5-75

Woskowanie 7-04

Wskazówki dotyczące bagażnika dachowego 4-61

Wskazówki dotyczące docierania silnika 4-04

Wskaźnik świateł dziennych

Wymiana 8-32

Wskaźniki 3-41

Wskaźniki ostrzegawcze 3-42

Wspomaganie układu kierowniczego

Płyn 9-15

Wycieki (paliwa, płynu z układu chłodzenia, oleju oraz nieszczelność układu wydechowego) 8-18

Wycieraczka

Pióra wycieraczek 8-17

Szyba przednia 3-53

Szyba tylna 3-57

Wymiana żarówek 8-25

Wymiary 9-04

Wymiary pojazdu 9-04

Wysoko mocowane światło stopu

Moc żarówki 8-26

Wymiana 8-35

Wyłącznik zapłonu 4-11

Wyświetlacz informacyjny 3-43

Wyświetlacz wielofunkcyjny 3-03

Włącznik świateł awaryjnych 3-52

---

### Z

---

Zaczepty w bagażniku 5-75

Zagłówki 2-07

Zalecenia serwisowe 8-02

Zamek centralny 1-24

Zapalniczka 5-65

Zegar cyfrowy

Ustawianie godziny 5-39

Zespolony przełącznik reflektorów i świateł mijania 3-46

Zewnętrzne lustro wsteczne 4-09

Zużycie paliwa 9-14

Złącze wejściowe USB 5-61

---

### Ł

---

Ładunki 4-60

Łączniki topikowe 8-19

---

### Ś

---

Środki ostrożności odnośnie używania wycieraczek i spryskiwacza. 3-58

Światła pozycyjne

Moc żarówki 8-25

Wymiana 8-29

Światła stop i tylnie

Wymiana 8-33

Światła stop

Moc żarówki 8-25

Światła tylne

Moc żarówki 8-26

Wymiana 8-33

Światło cofania

Moc żarówki 8-26

Wymiana 8-33

Świece zapłonowe 9-12



**OMRON**

OMRON Automotive Electronics Co. Ltd.  
 6368 NENIO-ZAKA, OKUSA, KOMAKI-CITY,  
 AICHI 465-0802, JAPAN  
 PHONE:+81-568-78-6159  
 FAX :+81-568-78-7659

## DECLARATION OF CONFORMITY

We, **OMRON Automotive Electronics Co. Ltd.**, hereby declare, at our sole responsibility, that the following product conforms to the Essential Requirements of the Radio and Telecommunications Terminal Equipment Directive 1999/5/EC in accordance with the tests conducted to the appropriate requirements of the relevant standards, as listed herewith.

**Product** : KOS / FOB / WCM / Transmitter  
**Model / Type Number** : ECU : G8D-841M-ECU-E  
 : FOB : G8D-644M-KEY-E  
 : WCM : G8D-841M-WCM-E  
 : Transmitter : G8D-841M-WCM-PD  
 : G8D-576M-A  
 : G8D-635M-A

Directive and Standards used, as appropriate :

Model	Radio	EMC	Safety
G8D-841M-ECU-E	EN 300 220-1 V2.1.1	EN 301 488-1 V1.8.1	EN 60665:2002+Amd.1:2006+Amd.11:2006+Amd.2:2010+Amd.12:2011
	EN 300 220-2 V2.1.2	EN 301 488-4 V1.4.1	
	EN 300 330-1 V1.7.1		
G8D-644M-KEY-E	EN 300 330-2 V1.5.1		
	EN 300 220-1 V2.1.1	EN 301 488-1 V1.8.1	EN 60665:2002+Amd.1:2006+Amd.11:2006+Amd.2:2010+Amd.12:2011
	EN 300 220-2 V2.1.2	EN 301 488-4 V1.4.1	
G8D-841M-WCM-E	EN 300 330-1 V1.7.1		
	EN 300 330-2 V1.5.1		
	EN 300 220-1 V2.1.1	EN 301 488-1 V1.8.1	EN 60665:2002+Amd.1:2006+Amd.11:2006+Amd.2:2010+Amd.12:2011
G8D-841M-WCM-PD	EN 300 220-2 V2.1.2	EN 301 488-4 V1.4.1	
	EN 300 330-1 V1.7.1		
	EN 300 330-2 V1.5.1		
G8D-576M-A	EN 300 220-1 V2.1.1	EN 301 488-1 V1.8.1	EN 60665:2002+Amd.1:2006+Amd.11:2006+Amd.2:2010
	EN 300 220-2 V2.1.2	EN 301 488-4 V1.4.1	
	EN 300 330-1 V1.7.1		
G8D-635M-A	EN 300 220-1 V2.1.1	EN 301 488-1 V1.8.1	EN 60665:2002+Amd.1:2006+Amd.11:2006+Amd.2:2010
	EN 300 220-2 V2.1.2	EN 301 488-4 V1.4.1	
	EN 300 330-1 V1.7.1		

Signature : *Shinya Takemochi*

Name : Shinya Takemochi

Title and position : Manager  
 Development & Design Division

Date : November 1, 2011.

**CE 1731**

[Czech]	OMRON Corporation tímto prohlašuje, že tento [G8D-640M-ECU*, G8D-640M-KEY-E*, G8D-576M-A*, G8D-640M-RAM-E*, G8D-649M*, G8D-644M-KEY-E*, G8D-646M*, G8D-635M-A*, G8D-841M-ECU-E*, G8D-841M-WCM-E*, G8D-841M-WCM-PD*] je ve shodě se zákadními požadavky a dalšími příslušnými ustanoveními směrnice 1999/5/ES.
[Danish]	Undernævnte OMRON Corporation erklærer herved, at følgende udstyr [G8D-640M-ECU*, G8D-640M-KEY-E*, G8D-576M-A*, G8D-640M-RAM-E*, G8D-649M*, G8D-644M-KEY-E*, G8D-646M*, G8D-635M-A*, G8D-841M-ECU-E*, G8D-841M-WCM-E*, G8D-841M-WCM-PD*] overholder de væsentligste krav og øvrige relevante krav i direktiv 1999/5/EF.
[German]	Hiermit erklart OMRON Corporation, dass sich das Gerat [G8D-640M-ECU*, G8D-640M-KEY-E*, G8D-576M-A*, G8D-640M-RAM-E*, G8D-649M*, G8D-644M-KEY-E*, G8D-646M*, G8D-635M-A*, G8D-841M-ECU-E*, G8D-841M-WCM-E*, G8D-841M-WCM-PD*] in Ubereinstimmung mit den grundlegenden Anforderungen und den ubrigen einschlagigen Bestimmungen der Richtlinie 1999/5/EG befindet.
[Estonian]	Kasolevaga kinnitab OMRON Corporation seadme [G8D-640M-ECU*, G8D-640M-KEY-E*, G8D-576M-A*, G8D-640M-RAM-E*, G8D-649M*, G8D-644M-KEY-E*, G8D-646M*, G8D-635M-A*, G8D-841M-ECU-E*, G8D-841M-WCM-E*, G8D-841M-WCM-PD*] vastavust direktiivi 1999/5/EU pohinuetele ja nimetatud direktiivi tulenevatele teistele asjakohastele satetele.
[English]	Hereby, OMRON Corporation, declares that this [G8D-640M-ECU*, G8D-640M-KEY-E*, G8D-576M-A*, G8D-640M-RAM-E*, G8D-649M*, G8D-644M-KEY-E*, G8D-646M*, G8D-635M-A*, G8D-841M-ECU-E*, G8D-841M-WCM-E*, G8D-841M-WCM-PD*] is in compliance with the essential requirements and other relevant provisions of Directive 1999/5/EC.
[Spanish]	Por medio de la presente OMRON Corporation declara que el [G8D-640M-ECU*, G8D-640M-KEY-E*, G8D-576M-A*, G8D-640M-RAM-E*, G8D-649M*, G8D-644M-KEY-E*, G8D-646M*, G8D-635M-A*, G8D-841M-ECU-E*, G8D-841M-WCM-E*, G8D-841M-WCM-PD*] cumple con los requisitos esenciales y cualesquiera otras disposiciones aplicables o exigibles de la Directiva 1999/5/CE.
[Greek]	ME THN PΑΡΟΥΣΙΑ OMRON Corporation ΔΗΛΩΝΕΙ ΟΤΙ [G8D-640M-ECU*, G8D-640M-KEY-E*, G8D-576M-A*, G8D-640M-RAM-E*, G8D-649M*, G8D-644M-KEY-E*, G8D-646M*, G8D-635M-A*, G8D-841M-ECU-E*, G8D-841M-WCM-E*, G8D-841M-WCM-PD*] ΣΥΜΜΟΡΦΟΝΕΤΑΙ ΠΡΟΣ ΤΙΣ ΟΥΣΙΩΔΕΙΣ ΑΠΑΙΤΗΣΕΙΣ ΚΑΙ ΤΙΣ ΑΝΤΙΣΤΑΞΕΤΙΚΕΣ ΔΙΑΤΑΞΕΙΣ ΤΗΣ ΟΔΗΓΙΑΣ 1999/5/ΕΚ.
[French]	Par la presente OMRON Corporation dclare que l'appareil [G8D-640M-ECU*, G8D-640M-KEY-E*, G8D-576M-A*, G8D-640M-RAM-E*, G8D-649M*, G8D-644M-KEY-E*, G8D-646M*, G8D-635M-A*, G8D-841M-ECU-E*, G8D-841M-WCM-E*, G8D-841M-WCM-PD*] est conforme aux exigences essentielles et aux autres dispositions pertinentes de la directive 1999/5/CE.
[Italian]	Con la presente OMRON Corporation dichiara che questo [G8D-640M-ECU*, G8D-640M-KEY-E*, G8D-576M-A*, G8D-640M-RAM-E*, G8D-649M*, G8D-644M-KEY-E*, G8D-646M*, G8D-635M-A*, G8D-841M-ECU-E*, G8D-841M-WCM-E*, G8D-841M-WCM-PD*]  conforme ai requisiti essenziali ed alle altre disposizioni pertinenti stabilite dalla direttiva 1999/5/CE.
[Latvian]	Ar šo OMRON Corporation deklaro, ka [G8D-640M-ECU*, G8D-640M-KEY-E*, G8D-576M-A*, G8D-640M-RAM-E*, G8D-649M*, G8D-644M-KEY-E*, G8D-646M*, G8D-635M-A*, G8D-841M-ECU-E*, G8D-841M-WCM-E*, G8D-841M-WCM-PD*] atbilst Direktīvas 1999/5/EK būtiskajām prasībām un citiem ar to saistītajiem noteikumiem.
[Lithuanian]	Šiuo OMRON Corporation deklaruoja, kad šis [G8D-640M-ECU*, G8D-640M-KEY-E*, G8D-576M-A*, G8D-640M-RAM-E*, G8D-649M*, G8D-644M-KEY-E*, G8D-646M*, G8D-635M-A*, G8D-841M-ECU-E*, G8D-841M-WCM-E*, G8D-841M-WCM-PD*] atitinka esminius reikalavimus ir kitas 1999/5/EB Direktivos nuostatas.
[Dutch]	Hierbij verklaart OMRON Corporation dat het toestel [G8D-640M-ECU*, G8D-640M-KEY-E*, G8D-576M-A*, G8D-640M-RAM-E*, G8D-649M*, G8D-644M-KEY-E*, G8D-646M*, G8D-635M-A*, G8D-841M-ECU-E*, G8D-841M-WCM-E*, G8D-841M-WCM-PD*] in overeenstemming is met de essentiële eisen en de andere relevante bepalingen van richtlijn 1999/5/EG.
[Maltese]	Hawnhekk, OMRON Corporation, jidkljara li dan [G8D-640M-ECU*, G8D-640M-KEY-E*, G8D-576M-A*, G8D-640M-RAM-E*, G8D-649M*, G8D-644M-KEY-E*, G8D-646M*, G8D-635M-A*, G8D-841M-ECU-E*, G8D-841M-WCM-E*, G8D-841M-WCM-PD*] jikkonforma mal-htijiet essenzjali u ma proviedimenti oħrajn rilevanti li hemm fi Direktiva 1999/5/EC.
[Hungarian]	Aullitott OMRON Corporation nyilatkozik, hogy a [G8D-640M-ECU*, G8D-640M-KEY-E*, G8D-576M-A*, G8D-640M-RAM-E*, G8D-649M*, G8D-644M-KEY-E*, G8D-646M*, G8D-635M-A*, G8D-841M-ECU-E*, G8D-841M-WCM-E*, G8D-841M-WCM-PD*] megfelel a vonatkozó alapveto követelmenyeknek s az 1999/5/EC irányelv egyéb elfrasiinak.
[Polish]	[OMRON Corporation ] niniejszym oswiadcza, że [G8D-640M-ECU*, G8D-640M-KEY-E*, G8D-576M-A*, G8D-640M-RAM-E*, G8D-649M*, G8D-644M-KEY-E*, G8D-646M*, G8D-635M-A*, G8D-841M-ECU-E*, G8D-841M-WCM-E*, G8D-841M-WCM-PD*] spelnia zasadnicze wymogi oraz inne istotne postanowienia dyrektywy 1999/5/EC.

[Portuguese]	OMRON Corporation declara que este [G8D-640M-ECU]*, [G8D-640M-KEY-E]*, [G8D-576M-A]*, [G8D-640M-RAM-E]*, [G8D-649M]*, [G8D-644M-KEY-E]*, [G8D-646M]*, [G8D-635M-A]*, [G8D-841M-ECU-E]*, [G8D-841M-WCM-E]*, [G8D-841M-WCM-PD]*] está conforme com os requisitos essenciais e outras disposições da Directiva 1999/5/CE.
[Slovenian]	OMRON Corporation izjavlja, da je ta [G8D-640M-ECU]*, [G8D-640M-KEY-E]*, [G8D-576M-A]*, [G8D-640M-RAM-E]*, [G8D-649M]*, [G8D-644M-KEY-E]*, [G8D-646M]*, [G8D-635M-A]*, [G8D-841M-ECU-E]*, [G8D-841M-WCM-E]*, [G8D-841M-WCM-PD]*] v skladu z bistvenimi zahtevami in ostalimi relevantnimi določili direktive 1999/5/ES.
[Slovak]	OMRON Corporation týmto vyhlasuje, že [G8D-640M-ECU]*, [G8D-640M-KEY-E]*, [G8D-576M-A]*, [G8D-640M-RAM-E]*, [G8D-649M]*, [G8D-644M-KEY-E]*, [G8D-646M]*, [G8D-635M-A]*, [G8D-841M-ECU-E]*, [G8D-841M-WCM-E]*, [G8D-841M-WCM-PD]*] spĺňa základné požiadavky a všetky príslušné ustanovenia Smernice 1999/5/ES.
[Finnish]	OMRON Corporation vakuuttaa täten että [G8D-640M-ECU]*, [G8D-640M-KEY-E]*, [G8D-576M-A]*, [G8D-640M-RAM-E]*, [G8D-649M]*, [G8D-644M-KEY-E]*, [G8D-646M]*, [G8D-635M-A]*, [G8D-841M-ECU-E]*, [G8D-841M-WCM-E]*, [G8D-841M-WCM-PD]*] täyttää kaikki edellytykset ja siten koskevien direktiivin muiden ehtojen mukaisesti.
[Swedish]	Härmed intygar OMRON Corporation att denna [G8D-640M-ECU]*, [G8D-640M-KEY-E]*, [G8D-576M-A]*, [G8D-640M-RAM-E]*, [G8D-649M]*, [G8D-644M-KEY-E]*, [G8D-646M]*, [G8D-635M-A]*, [G8D-841M-ECU-E]*, [G8D-841M-WCM-E]*, [G8D-841M-WCM-PD]* står i överensstämmelse med de väsentliga egenskapskrav och övriga relevanta bestämmelser som framgår av direktiv 1999/5/EG.
[Icelandic]	Hér með lýsir OMRON Corporation yfir því að [G8D-640M-ECU]*, [G8D-640M-KEY-E]*, [G8D-576M-A]*, [G8D-640M-RAM-E]*, [G8D-649M]*, [G8D-644M-KEY-E]*, [G8D-646M]*, [G8D-635M-A]*, [G8D-841M-ECU-E]*, [G8D-841M-WCM-E]*, [G8D-841M-WCM-PD]* er í samræmi við grunnkröfur og aðrar kröfur, sem gerðar eru í tilskipun 1999/5/EC.
[Norwegian]	OMRON Corporation erklærer herved at utstyret [G8D-640M-ECU]*, [G8D-640M-KEY-E]*, [G8D-576M-A]*, [G8D-640M-RAM-E]*, [G8D-649M]*, [G8D-644M-KEY-E]*, [G8D-646M]*, [G8D-635M-A]*, [G8D-841M-ECU-E]*, [G8D-841M-WCM-E]*, [G8D-841M-WCM-PD]* er i samsvar med de grunnleggende krav og øvrige relevante krav i direktiv 1999/5/EF.
[Turkish]	İşbu belge ile OMRON Corporation, bu [G8D-640M-ECU]*, [G8D-640M-KEY-E]*, [G8D-576M-A]*, [G8D-640M-RAM-E]*, [G8D-649M]*, [G8D-644M-KEY-E]*, [G8D-646M]*, [G8D-635M-A]*, [G8D-841M-ECU-E]*, [G8D-841M-WCM-E]*, [G8D-841M-WCM-PD]*'in 1995/5/EC Yönelimlği esas gereksinimlerine ve diğer şartlarına uygun olduğunu beyan eder.
[Romanian]	Noi OMRON Corporation declarăm că aparatul [G8D-640M-ECU]*, [G8D-640M-KEY-E]*, [G8D-576M-A]*, [G8D-640M-RAM-E]*, [G8D-649M]*, [G8D-644M-KEY-E]*, [G8D-646M]*, [G8D-635M-A]*, [G8D-841M-ECU-E]*, [G8D-841M-WCM-E]*, [G8D-841M-WCM-PD]* este în conformitate cu cerințele esențiale și cu alte prevederi relevante ale Hotărârii Guvernului nr.882/2003 și Directivei 1999/5/EC.
[Bulgarian]	С настоящия документ OMRON Corporation декларира, че [G8D-640M-ECU]*, [G8D-640M-KEY-E]*, [G8D-576M-A]*, [G8D-640M-RAM-E]*, [G8D-649M]*, [G8D-644M-KEY-E]*, [G8D-646M]*, [G8D-635M-A]*, [G8D-841M-ECU-E]*, [G8D-841M-WCM-E]*, [G8D-841M-WCM-PD]* е в съгласие с основните изисквания и съответните постановления на Директива 1999/5/ЕС.

## EC-Declaration of Conformity

Manufacturer / responsible person Johnson Controls Interior Experience  
 Address: 915 E. 32nd Street  
Holland Michigan USA 49423

Declares that the product:  
 type: BlueTooth Hands Free for Automotive  
 model: 1872669\_1872721  
 intended use: Hands Free cellphone interface to vehicle audio system

complies with the essential requirements of Article 3 of the R&TTE 1999/5/EC Directive, if used as intended and that the following standards has been applied:

- 1 Safety (Article 3.1.a of the R&TTE Directive)  
 applied standard(s) EN 60 950-1 issue 2001  
+ A 11 issue 2004  
EN 50371 issue 2008
- 2 Electromagnetic compatibility (Article 3.1.b of the R&TTE Directive)  
 applied standard(s) ETSI EN 301 489-1 V1.6.1 issue 2005-09  
ETSI EN 301 489-17 V1.2.1 issue 2002-08
- 3 Efficient use of the radio frequency spectrum (Article 3.2 of the R&TTE Directive)  
 applied standard(s) ETSI EN 300 328 V1.7.1 issue 2006-10

**Holland, MI USA 8/30/2009**  
 (Place and date of the declaration of conformity)

**John D. Spencer**  
 (Name and signature) 

Česky [Czech]:	Toto zařízení je v souladu se základními požadavky a ostatními odpovídajícími ustanoveními Směrnice 1999/5/EC.
Dansk [Danish]:	Dele udstyr er i overensstemmelse med de væsentlige krav og andre relevante bestemmelser i Direktiv 1999/5/EF.
Deutsch [German]:	Dieses Gerät entspricht den grundlegenden Anforderungen und den weiteren entsprechenden Vorgaben der Richtlinie 1999/5/EU.
Eesti [Estonian]:	See seade vastab direktiivi 1999/5/EÜ olulistele nõuetele ja teistele asjakohastele sätetele.
English:	This equipment is in compliance with the essential requirements and other relevant provisions of Directive 1999/5/EC.
Español [Spanish]:	Este equipo cumple con los requisitos esenciales así como con otras disposiciones de la Directiva 1999/5/CE.
Ελληνική [Greek]:	Αυτό το εξοπλισμός είναι σε συμμόρφωση με τις ουσιώδεις απαιτήσεις και άλλες σχετικές διατάξεις της Οδηγίας 1999/5/ΕΚ.
Français [French]:	Cet appareil est conforme aux exigences essentielles et aux autres dispositions pertinentes de la Directive 1999/5/CE.
Íslenska [Icelandic]:	Tilskiptanir 1999/5/EC.
Italiano [Italian]:	Questo apparato è conforme ai requisiti essenziali ed agli altri principi sanciti dalla Direttiva 1999/5/CE.
Latviski [Latvian]:	Šī iekārtā atbilst Direktīvas 1999/5/EK būtiskajām prasībām un citiem ar to saistītiem noteikumiem.
Lietuvių [Lithuanian]:	Šis direktyvos nuostatas.
Nederlands [Dutch]:	Dit apparaat voldoet aan de essentiële eisen en andere van toepassing zijnde bepalingen van de Richtlijn 1999/5/EC.
Malti [Maltese]:	Dan l-apparat huwa konformi mal-hiġġiet essenzjali u l-provedimenti l-oħra rilevanti taq-Direttiva 1999/5/EC.
Magyar [Hungarian]:	Ez a készülék teljesíti az alapvető követelményeket és más 1999/5/EK irányelvben meghatározott vonatkozó rendelkezéseket.
Norsk [Norwegian]:	Dele utstyret er i samsvar med de grunnleggende krav og andre relevante bestemmelser i EU-direktiv 1999/5/EF.
Polski [Polish]:	Urządzenie jest zgodne z ogólnymi wymaganiami oraz szczegółowymi warunkami określonymi Dyrektywą UE: 1999/5/EC.
Português [Portuguese]:	Este equipamento está em conformidade com os requisitos essenciais e outras provisões relevantes da Directiva 1999/5/EC.
Slovensko [Slovenian]:	Ta naprava je skladna z bistvenimi zahtevami in ostalimi relevantnimi pogoji Direktive 1999/5/EC.
Slovensky [Slovak]:	Toto zariadenie je v zhode so základnými požiadavkami a inými príslušnými nariadeniami direktívy: 1999/5/EC.
Suomi [Finnish]:	Tämä laite täyttää direktiivin 1999/5/EY olennaiset vaatimukset ja on siinä asetettujen muiden laiteita koskevien määräysten mukainen.
Svenska [Swedish]:	Denna utrustning är i överensstämmelse med de väsentliga kraven och andra relevanta bestämmelser i Direktiv 1999/5/EC.

-----

-----

-----

-----

-----

-----

-----

-----

-----

-----

-----

-----

-----

-----

-----

-----

-----

-----

-----

-----

-----

-----

-----

-----

-----

-----

-----

-----

-----

-----

-----

-----

-----

-----

-----

-----

-----

-----

-----

-----

-----

-----

-----

-----

-----

-----

A series of 14 horizontal dashed lines spanning the width of the page, providing a template for writing.



-----

-----

-----

-----

-----

-----

-----

-----

-----

-----

-----

-----

-----

-----

-----

-----

-----

-----

-----

-----

-----

-----

-----

-----



-----

-----

-----

-----

-----

-----

-----

-----

-----

-----

-----

-----

-----

-----

-----

-----

-----

-----

-----

-----

-----

-----

-----

-----

-----

-----

-----

-----

-----

-----

-----

-----

-----

-----

-----

-----

-----

-----

-----

-----

-----

-----

-----

-----

-----

-----

-----

-----

-----

-----

-----

-----

-----

-----

-----

-----

-----

-----

-----

-----

-----

-----

-----

-----

-----

-----

-----

-----

-----

-----

A series of 15 horizontal dashed lines spanning the width of the page, providing a template for writing.

A series of 15 horizontal dashed lines spanning the width of the page, intended for handwritten notes or answers.

-----

-----

-----

-----

-----

-----

-----

-----

-----

-----

-----

-----

-----

-----

-----

-----

-----

-----